

S.O.ERRE



DOMUS & UTILITY
N°6 2021



06

Dobbiamo tutto all'**aria**, che **non si vede** ma si percepisce. Avere il controllo di questo **nobile fluido** è l'obiettivo delle nostre intuizioni.

*Everything is for **air**, that **isn't visible** but is perceivable. To have the control of this **noble fluid** is the aim of our intuitions.*

DOMUS ●

ASPIRATORE ELICOIDALE - AXIAL FAN



MULTI 14 IN 16 STANDARD 8 19 UNICO 22 ALBA 24



ONDA 26 TB 28

ASPIRATORE ELICOIDALE DA VETRO - AXIAL WINDOW FAN



VENTIL E VENTIMATIC 30 EASY 32 SMART 36 VENTILOR 39

ASPIRATORE CENTRIFUGO - CENTRIFUGAL FAN



DIVERSO 42 DIVERSO IN 44 SILENTE 46 COMPACT 48 OUTDOOR 50



ASPIRODOR 52 ASPIRODOR 165 54

UTILITY ●

ASCIUGAMANI ELETTRICI - HAND DRYERS



CONCORDE STANDARD 56 CONCORDE MINI 56 SAHARA 59 AIRPOWER ANTIVANDALO 60 AIRPOWER ABS 61

ASCIUGACAPELLI ELETTRICI - HAIR DRYERS



PHONNY TUBO 62 PHONNY MURO 63

RISCALDAMENTO - FAN HEATERS



ROMA 65 VENEZIA 65 MIAMI 66 FIRENZE 66 SCALDASCIUGA 67

VENTILAZIONE - CEILING FANS



OASIS R 68 OASIS 3KR 68 OASIS IPX4 69

ACCESSORI - ACCESSORIES





















DA/FROM PAG. 70

INDICE ALFABETICO – ALPHABETICAL INDEX

A		O	
ACCESSORI/ACCESSORIES.....	70	OASIS 3KR	68
AIRPOWER ABS.....	61	OASIS IPX4	69
AIRPOWER ANTIVANDALO	60	OASIS R	68
ALBA.....	24	ONDA.....	26
ASPIRODOR	52	OUTDOOR.....	50
ASPIRODOR 165	54		
C		P	
COMPACT	48	PHONNY MURO	63
CONCORDE MINI.....	58	PHONNY TUBO.....	62
CONCORDE STANDARD	58		
D		R	
DIVERSO.....	40	ROMA	65
DIVERSO IN.....	44		
E		S	
EASY	34	SAHARA	59
		SCALDASCIUGA	67
F		SILENTE	46
FIRENZE	66	SMART.....	36
		STANDARD 8.....	19
I		T	
IN.....	16	TB	28
IRRAGGIAMI 1500.....	67		
M		U	
MIAMI	66	UNICO	22
MULTI.....	14		
		V	
		VENEZIA.....	65
		VENTIL E VENTIMATIC.....	30
		VENTILOR.....	39

SIMBOLI – SYMBOLS

	Spia di funzionamento Operating indicator light		Aspirazione perimetrale anti-alone No dust on the wall (inlet)
	Motore su cuscinetti Ball bearing motor		Wi-Fi Wi-Fi
	Risparmio energetico Energy saving		Funzionamento garantito fino a +70°C Guaranteed functioning up to +70°C
	Rumorosità ridotta Low noise level		Serranda interna Internal shutter
	Espulsione aria anti-alone No dust on the wall (outlet)		Uscita dell'aria orientabile laterale o posteriore Adjustable air outlet
	Filtro lavabile Washable filter		Corpo rotabile Rotating body
	Grado di protezione all'acqua IPX5 IPX5 protected		Doppia aspirazione Double inlet
	Serranda antiritorno Backdraught shutter		Uscita aria in linea o a 90° In line air outlet or at 90°
	Motore ad alta tecnologia High technology engine		Profilo piatto Low profile
	Antivandalo Antivandal		

ABBREVIAZIONI – ABBREVIATIONS

ABBREVIAZIONI – ABBREVIATIONS

BB	Motore sui cuscinetti Ball bearing motor
M	Manuale Manual
T	Timer Timer
H	Umidostato Humidistat
HT	Umidostato con timer Humidistat with timer
PIR	Sensore presenza Passive infrared sensor
PC	Pull cord Pull cord
SELV	Sicurezza a bassa tensione (12V) Safety extra-low voltage (12V)

APPROVAZIONI – APPROVALS

CE	Prodotto conforme alle Direttive CEE applicabili The product conforms to applicable EEC
T 45	Temperatura ambiente di esercizio 45°C Working temperature 45°C
	Prodotto in doppio isolamento elettrico Product with double electrical insulation
IPX4	Prodotto con protezione agli spruzzi d'acqua (EN60529) Product protected against splash proof
CB	Testato secondo lo schema CB nei laboratori TÜVRheinland® Tested following CB international scheme in the lab of TÜVRheinland®

GUIDA TECNICA – TECHNICAL GUIDE

L'AREAZIONE NEI LOCALI

La qualità dell'aria nei locali confinati (indoor), può essere causa di un vasto numero di effetti indesiderati che vanno dal malessere generale fino a complicazioni più gravi sullo stato di salute. Gli esperti hanno ampiamente dimostrato che importanti concentrazioni di inquinanti si trovano anche all'interno degli ambienti lavorativi, degli uffici pubblici, negli edifici commerciali. Troviamo ad esempio: fumo di tabacco, sudore, formaldeide, monossido di carbonio (CO₂), radon ecc... Di conseguenza, per migliorare la qualità dell'aria, è necessario aerare i locali nei quali l'uomo vive ed esplica le sue molteplici attività, proprio per questo motivo si rende necessaria l'installazione di aspiratori che ricambino l'aria in modo graduale espellendo l'aria inquinata per immetterne di nuova.

SCEGLIERE UN ASPIRATORE

Gli aspiratori si suddividono in tre grandi categorie, differenziandosi per potenza, modalità di installazione e tipo di applicazione.

VENTILATING THE ROOMS

The air quality in confined spaces (indoor), can cause different unpleasant effects reactions from general malaise to more serious health complications. Experts have widely shown that huge concentrations of pollutants like tobacco, smoke, sweat, formaldehyde, carbon monoxide (CO₂), radon, etc... can be found in work environments, in public offices and commercial buildings. To improve the quality of air we breath, it is necessary to ventilate the rooms where people live and carry out their several activities. Hence the need to install a fan.

HOW TO SELECT A FAN

Fans are divided into three main categories, differing in power, installation and type of application.



ASPIRATORI ELICOIDALI

Apparecchi assiali che muovono grandi volumi d'aria a bassa pressione. Vengono installati a vetro o a muro quando il condotto è breve e diretto all'esterno.

ASPIRATORI CENTRIFUGHI

Apparecchi radiali che muovono limitati volumi d'aria a pressione elevata. Sono in grado di spostare la colonna d'aria in lunghi condotti vincendo le resistenze di curve, strozzature e irregolarità delle superfici interne. Vengono installati in caso di condotti lunghi e tortuosi.

ASPIRATORI CENTRIFUGHI IN LINEA

Apparecchi che utilizzano una girante centrifuga dove l'aria viene convogliata in senso assiale e non radiale dalla stessa struttura che costituisce il corpo del prodotto. In grado di sviluppare elevate pressioni, sono concepiti per essere installati in qualunque punto lungo il condotto.

AXIAL FANS

Axial fans moving large air volumes at low pressure to extract air directly outside or through short ducts up to 1 meter maximum length.

CENTRIFUGAL FANS

Centrifugal fans moving limited air volumes at high pressure achieving a good flow against the resistance created in a duct system, with bends and elbows or wrinkled duct. Particularly useful to ventilate areas with long ducting.

IN LINE CENTRIFUGAL FANS

Fans equipped with centrifugal impeller to convey air in axial direction instead of radial. They have performances similar to centrifugal fans having in-line airflow.

Per ottenere una corretta aerazione risulta essenziale selezionare l'aspiratore più idoneo in relazione alle caratteristiche del locale e dal tipo di applicazione richiesta. La tabella delle pagine seguenti indica i criteri per la determinazione della portata necessaria in ogni ambiente. Nel caso di installazione in condotto bisogna tenere conto delle perdite di carico facendo ricorso alla tabella seguendo i criteri riportati. I valori nella pagina seguente sono tratti dal Prospetto III contenuto nella Norma UNI 10339:95. I valori in m³/h sono stati ricavati dai corrispondenti valori in l/s (moltiplicando tale valore per 3,6) e sono stati arrotondati per eccesso al valore intero più vicino. In funzione dalla tipologia di locale è possibile ricavare il ricambio d'aria (m³/h) necessario per ogni singolo ambiente riportato in tabella.

- Il calcolo in base all'"affollamento" si effettua moltiplicando i ricambi per persona (m³/h) per il numero di persone che normalmente sono presenti nei locali di riferimento;
- il calcolo in base alla "superficie" si effettua moltiplicando i ricambi (m³/h per m²) per la superficie del locale stesso;
- il calcolo in base al "volume" si ottiene moltiplicando il valore in tabella per la cubatura del locale (m³).
- L'aria deve essere estratta dai locali tecnici quali cucine, bagni e servizi che devono quindi essere tenuti in depressione.

To have a correct ventilation is essential to select the most suitable fan in accordance with the main features of the room and type of application. The table shown in the following pages states the criteria how to determine the required flow rate in any condition. In case of duct installation, please refer to the diagram below to calculate the pressure losses. The recommended air changes here below have to be considered as an approximate indication only. For further information please refer to the local country rules. The following values are drawn from Prospect III contained in UNI 10339:95 standard. The values in m³/h were obtained from corresponding values in l/s (multiplying the value by 3,6) and have been rounded. Refer to the table below for the recommended air changes per hour based upon room type.

- The calculation based on the "crowding", is carried out by multiplying the air changes per hour per person by the number of people present in the room;
- The calculation based on the "surface", is carried out by multiplying the air changes per hour by the room's surface in square meter;
- The calculation based on the "volume", is obtained by multiplying the value in the table by the volume of the room in cubic meter.
- The air must be extracted from technical areas such as kitchens, bathrooms, services and therefore must be kept in vacuum.

CALCOLARE LA PORTATA D'ARIA CALCULATING AIR FLOW

PROSPETTO RICAMBI D'ARIA ESTERNA PER EDIFICI CIVILI AIR CHANGES PER HOUR RECOMMENDED FOR A CERTAIN ENVIRONMENT TIPOLOGY

	CATEGORIA DI EDIFICI ROOMS' CATEGORY	PORTATA D'ARIA D'ESTRAZIONE – AIR FLOW RATE					
		IN BASE ALL'AFFOLLAMENTO RICAMBI PER PERSONA AIR CHANGES PER PERSONA REF. NO. PEOPLE		IN BASE ALLA SUPERFICIE RICAMBI PER mq AIR CHANGES PER m ² REF. m ²		IN BASE AL VOLUME N° RICAMBI PREVISTI PER ORA REF. VOLUME AIR CHANGES PER HOUR	
		l/s	m ³ /h	l/s	m ³ /h		
ABITAZIONI CIVILI HOUSES	Soggiorni e camere da letto Bedrooms, living rooms	11	40				
	Cucine, bagni, servizi Kitchens, bathrooms, services					4	
ABITAZIONI COLLETTIVE FLATS	Sale riunioni Meeting rooms	9	33				
	Camere Bedrooms	11	40				
EDIFICI RESIDENZIALI RESIDENTIAL BUILDINGS	Cucine, bagni, servizi Kitchens, bathrooms, services			16,5	60		
	Bagni, servizi Bathrooms, services					4	
	Ingresso, soggiorni Hall, living rooms	11	40				
	ALBERGHI HOTELS	Sale conferenza Meeting rooms	5,5	20			
	Sale da pranzo Dining rooms	10	36				
	Camere Bedrooms	11	40				
	Bagni di camere Bathrooms					4	
	Servizi Services					8	
	UFFICI OFFICES	Singoli Office	11	40			
	Open space Open space	11	40				
Locali riunioni Meeting rooms	10	36					
Centro elaborazione dati Data processing center	7	26					
Servizi Services					8		
OSPEDALI, CLINICHE, CASE DI CURA HOSPITALS, CLINICS, NURSING HOMES	Degenze Rooms	11	40				
	Corse Words	11	40				
	Camere sterili Sterile environment	11	40				
	Sale mediche, soggiorni Medical rooms, living rooms	8,5	31				
	Terapie fisiche Physical therapy	11	40				
	Servizi Services					8	
	CINEMA, TEATRI, SALE PER CONGRESSI CINEMA THEATERS, CONFERENCE HALLS	Aree pubbliche, sale (no fumatori) Public areas, rooms (no smoking)	5,5	20			
		Palcoscenici, studi TV Stages, TV studio	12,5	45			
		Sale riunioni con fumatori Meeting rooms (smokers)	10	36			
		Servizi Services					8
Borse titoli Stock market		10	36				
Sale d'attesa Waiting rooms						8	
MUSEI, BIBLIOTECHE E LUOGHI DI CULTO MESEUMS, LIBRARIES AND PLACES OF WORSHIP		Sale mostre Exhibition halls	6	22			
		Sale lettura Reading rooms	5,5	20			
		Depositi libri Book stores			1,5	6	
		Luoghi di culto Worships, churches	6	22			
	Servizi Services					8	
	EDIFICI PUBBLICI PUBLIC BUILDINGS	Bar Bars	11	40			
		Pasticcerie Pastry shops	6	22			
		Sale da pranzo Dining rooms	10	36			
		Sale da ballo Ballrooms	16,5	60			
		Cucine Kitchens			16,5		
Servizi Services							
PISCINE, SAUNE SWIMMING POOL, SAUNA		Sala vasca Swimming pool			2,5		
Spogliatoio, servizi Dressing room, services						8	
Sauna Sauna				2,5			
PALESTRE GYMS		Palazzetti sportivi Sports halls	6,5	23			
	Bowling Bowling	10	36				
	Campi da gioco Playing fields	16,5	59				
	Zone spettatori Spectator areas	6,5	23				
	Spogliatoio, servizi Changing rooms, services					8	
	Servizi pubblici Public services					8	
	EDIFICI SCOLASTICI SCHOOL BUILDINGS	Asili nido, scuole materne Nursery school	4	14			
		Aule scuole elementari Primary school	5	18			
		Aule scuole medie inferiori Junior high school	6	22			
		Aule scuole medie superiori Secondary school	7	25			
Aule universitarie University		7	25				
Servizi Services						8	
Biblioteche, sale lettura Libraries, reading rooms		6	22				
Aule musica e lingua Music room		7	25				
Laboratori Laboratories		7	25				
Sale insegnanti Teachers' room		6	22				
GRANDI MAGAZZINI DEPARTMENT STORES	Piani interrati Basements	9	33				
	Piani superiori Upper floors	6,5	24				
	Barbieri, parrucchieri Barbers, hairdresser	14	51				
	Abbigliamento, calzature, mobili, ottici, fioristi, fotografi Clothing footwear, furniture, opticians, florist, photographers	11,5	42				
	EDIFICI COMMERCIALI COMMERCIAL BUILDINGS	Alimentari, lavasecco, farmacie Foodstuffs, drycleaners, pharmacies	9	33			
		Zone pubbliche di banche, quartieri fieristici Areas of public banks, exhibition centers	10	36			

DIAGRAMMA PER LA SCELTA DELL'ASPIRATORE

DIAGRAM FOR FAN CHOICE

PERDITE DI CARICO PER CURVE E GOMITI - LOAD LOSSES FOR BENDS AND ELBOWS

● Diametro del condotto in mm / Duct diameter in mm
 ● Portata m³/h / Flow rate m³/h
 ● Perdite di carico in mm H₂O per metro di condotto / Pressure losses in mm H₂O per meter of duct
 ● Velocità m/s / Air speed m/s

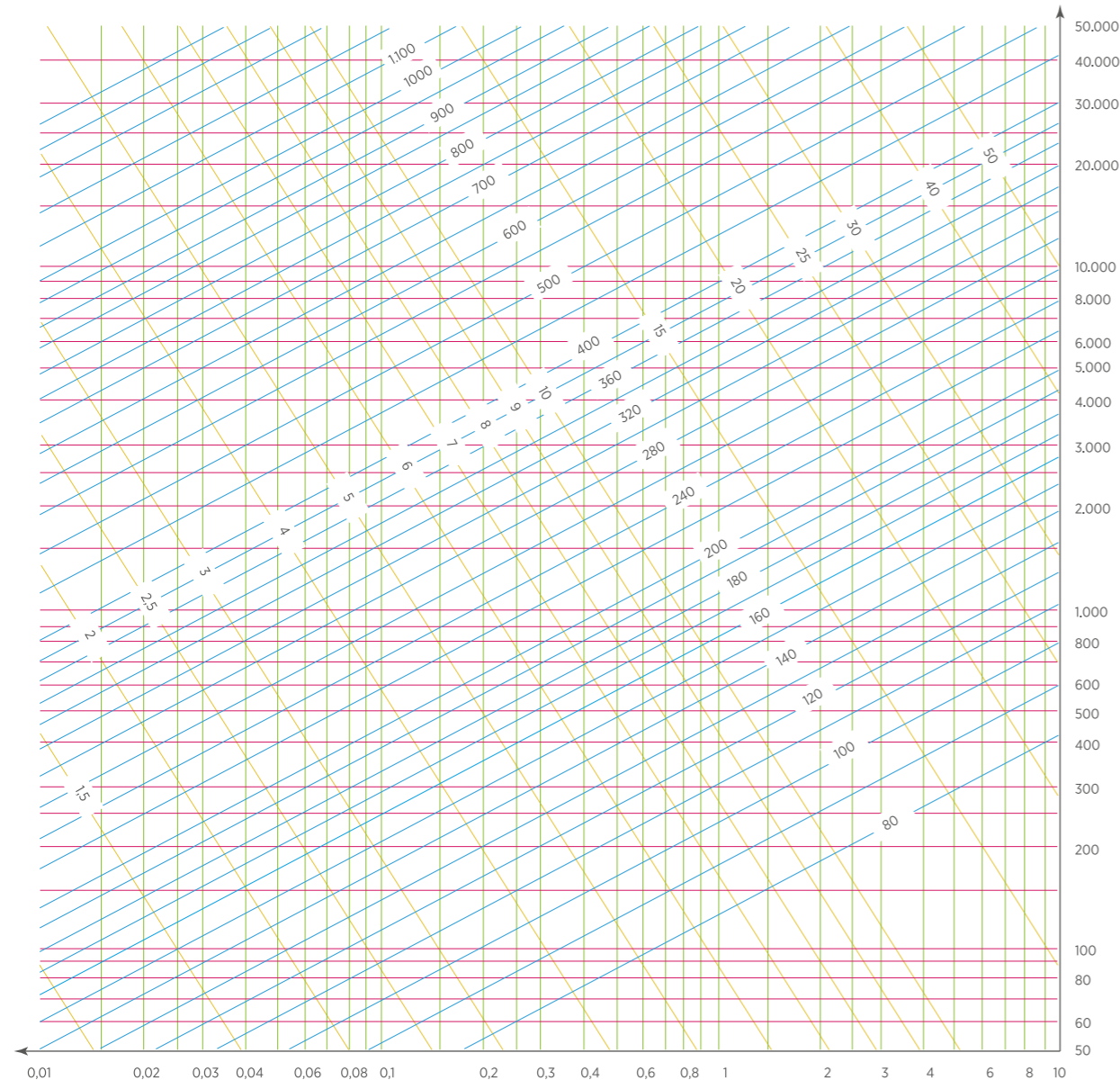

COME SI USA IL DIAGRAMMA?

- 1) Scegli sul lato destro del diagramma il valore della Portata (m³/h);
- 2) Prosegui in orizzontale fino ad incrociare la linea in diagonale del Diametro del condotto con il valore d'interesse;
- 3) Scendi in verticale per trovare il valore della Perdita di carico in millimetri di colonna d'acqua per ogni metro di tubazione.
- 4) Moltiplicando questo valore per la lunghezza della tubazione si trova la perdita totale; se si desidera il valore in Pa occorre moltiplicare il valore ottenuto per 9,81.
- 5) Dal punto 2 individuando all'incrocio la linea gialla si trova il valore della Velocità dell'aria in m/s, che serve per utilizzare la tabella A.

HOW TO USE THE DIAGRAM?

- 1) Start with the flow rate value (m³/h) on the right side of the diagram.
- 2) Proceed horizontally until you cross the diagonal line giving you the diameter of the duct you need.
- 3) Descend vertically to find the value of the pressure loss expressed in mm H₂O per each meter of duct. Multiply this value with the required length of pipe and you will find the total pressure loss value. If you want the value in Pa, multiply the value by 9,81.
- 4) At the intersection of the flow rate and duct diameter values, follow this line upwards until it intersects with the recommended air speed (m/sec). Once you have this value refer to Table A.

VELOCITÀ (m/sec) SPEED (m/sec)	1	2	3	4	5	6	7	8	9	10	15	20	30
PERDITA DI CARICO CURVA (mm H ₂ O) - PRESSURE LOSS FOR BEND (mm H ₂ O)	0,01	0,05	0,1	0,2	0,3	0,4	0,5	0,7	0,9	1,1	2,5	4,5	10
PERDITA DI CARICO GOMITO (mm H ₂ O) - PRESSURE LOSS FOR ELBOW (mm H ₂ O)	0,1	0,35	0,8	1,4	2	3	4	5,5	7	9	20	35	65

CATALOGO DOMUS DOMESTIC CATALOGUE



VERSIONI SELV

SELV VERSION

GUIDA ALL'INSTALLAZIONE DI SICUREZZA

Le versioni SELV (Safety Extra Low Voltage) dei nostri aspiratori sono installabili anche nelle zone di sicurezza 1 e 2 definite dalla normativa CEI 64-8 Parte 7 (IEC 364-7) dove il rischio relativo ai contatti elettrici è elevato.

- Trasformatore 220÷240/12 V- conforme alla norma IEC 742 (CEI 14-6) in classe II, IP22 con termostato di sicurezza;
- La bassissima tensione di alimentazione dei SELV 12 Volt, mediante apposito trasformatore fornito insieme all'apparecchio, consente l'applicazione addirittura in prossimità della vasca da bagno o del piatto doccia poiché, anche l'eventuale contatto diretto con l'aspiratore non comporta nessun pericolo elettrico;
- Il trasformatore è installabile anche nella zona 3.

La norma CEI 64-8 nella sua Parte 7 ha un paragrafo dedicato ai "Locali contenenti bagni e docce" dove il testo della norma dice, "il rischio relativo ai contatti elettrici è aumentato dalla riduzione della resistenza del corpo e dal contatto del corpo con il potenziale di terra". Proprio per evitare tale maggiore rischio per contatti elettrici la norma individua nel locale varie zone e per ognuna di queste prescrive diversi limiti di installazione di componenti elettrici. Sinteticamente la norma descrive così le diverse zone:

- Zona 0: il volume interno alla vasca da bagno o al piatto doccia.
- Zona 1: il volume soprastante la vasca o il piatto doccia, fino all'altezza di 2,25 metri.
- Zona 2: il volume intorno alla zona 1 per una fascia larga 0,6 metri, sempre con il limite di 2,25 metri in altezza.

- Zona 3: il volume intorno alla zona 2 per una fascia larga 2,4 metri, sempre con il limite di 2,25 metri in altezza.

Per ogni zona la norma elenca poi le prestazioni per i componenti elettrici che si possono installare o meno.

In modo semplice tali prescrizioni si possono così elencare:

- Nella zona 0 non si può installare nulla (d'altronde questa zona si riferisce agli spazi interni della vasca da bagno o del piatto doccia).
- Nella zona 1 si possono installare solo scaldacqua di qualunque tipo omologato, nonché apparecchi di tipo SELV (Safety Extra Low Voltage) alimentati a non più di 12 Volt in corrente alternata.
- Nella zona 2 si possono installare anche prese a spina alimentate da trasformatori d'isolamento Classe II, nonché apparecchi d'illuminazione e di riscaldamento di Classe I.
- Nella zona 3 non vi sono limiti per i componenti elettrici installabili, sono però regolamentati gli eventuali "dispositivi di protezione, di sezionamento e di comando", ovvero le prese a spina, gli interruttori e gli apparecchi di comando, che sono permessi solo se sono di tipo SELV, o protetti con separazione elettrica individuale o mediante interruzione automatica dell'alimentazione, usando un interruttore differenziale (salvavita) avente corrente differenziale nominale non superiore a 0,03 A.

Quindi se, date le dimensioni del locale, vogliamo installare un aspiratore nelle zone 1 o 2 o 3, questo non può essere alimentato a 220 V, ma deve essere di tipo SELV a 12 Volt in corrente alternata.



GUIDE FOR SAFE INSTALLATION

SELV (Safety Extra-Low Voltage) versions can be installed in safety zones 1 and 2 in accordance with the IEC 364-7, where the risk of electrical shock is high.

- 220÷240/12 V - transformer, in accordance with IEC 742 class II, IP22 protected with safety thermostat;
- The very low power voltage of SELV 12V fans, in combination of a dedicated transformer supplied with the appliance, allows the installation even in proximity of the bathtub or the shower, because the possible direct contact with the fan does not pose any threat of electrical danger;
- The transformer can be even installed in zone 3.

IEC 364-7 Standard, Part 7 contains a section dedicated to "Premises containing a bathtub or shower basin" where stated "the risk of electrical shock is increased by a reduction in body resistance and contact of the body with earth potential". In order to avoid such high risk, the Standard classifies different zones inside the room and for each one it prescribes different installation limits of electrical components. The Standard describes the different zones as follows:

- Zone 0: inside the bathtub or shower basin;
- Zone 1: is limited by the vertical plane circumscribing the bathtub or shower basin, by the floor and the horizontal plane 2,25 m above the floor;
- Zone 2: is limited by the vertical plane external to Zone 1 and the parallel vertical plane 0,60 m. external to Zone 1, by floor and the horizontal plane 2,25 m. above the floor;
- Zone 3: is limited by the vertical plane external to Zone 2 and the parallel vertical plane 2,40 m. external to Zone 2, by floor and the horizontal plane 2,25 m. above the floor.

For each zone the Standard makes a list of the prescriptions for the electrical equipment that may be or may not be installed as follows:

- In zone 0, only electrical appliances specially intended for use in a bathtub are permitted;
- In zone 1, only water heaters or SELV type appliances (Safety Extra Low Voltage) may be installed;
- In zone 2, only water heaters, and Class II luminaires or SELV type appliances may be installed;
- In zone 3, there are no limits for installation of electrical equipment, but anyway the eventual "Switchgear and Controlgear" must be as follows: supplied individually by an isolating transformer, supplied by SELV, protected by a residual current protective device with a residual operating current not exceeding 0,03 A.

Hence, in zone 1 or 2 or 3 only a 12 V SELV fan should be installed.

ALIMENTATORE - TRANSFORMER

Trasformatore fornito con l'aspiratore
Transformer supplied with the fan

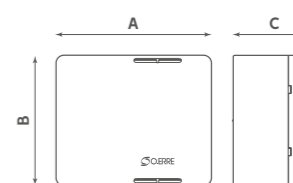

MODELLO	A	B	C
MODEL			
TRASFORMATORE	124,8	104,8	67
TRANSFORMER			

NEW!

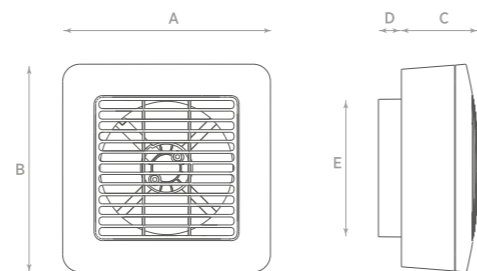

MODELLO	A	B	C	D	ØE
MULTI	180	180	60	20	Ø80-90-100-120

CE IPX4 T45

Aspiratori elicoidali per espulsione aria direttamente all'esterno o in brevi condotti. Adatto anche per l'installazione a vetro tramite kit vetro opzionale.

- Spia di funzionamento
- Griglia di montaggio a scatto
- Rapido fissaggio con l'utilizzo di due sole viti
- Grazie ai quattro imbocchi posteriori intercambiabili è compatibile con condotti diametro 80-90-100-120
- Realizzato in ABS anti-UV
- Motore DC su cuscinetti a sfera con consumi ridotti a lunga durata
- Versioni Base, Timer
- Grado di protezione IPX4
- Temperatura ambiente di esercizio 45°C
- KIT vetro opzionale
- **POSIZIONAMENTO:** A parete, a soffitto, a vetro con kit opzionale

Axial fans to extract air directly outside or through short ducting also suitable for glass application with optional glass kit.

- Operation indicator light
- "Snap" assembly grid
- Two fixing screws and click assembly of the grille for an easy installation
- Suitable for ducts Ø80-90-100-120 thanks to the four interchangeable back conveyor
- Made of ABS anti-UV
- Ball bearing DC motor, for a long life and a low power consumption
- Versions: Base, Timer
- IPX4 protected
- 45°C working temperature
- Glass kit (optional)
- **POSITIONING:** Wall mounting, ceiling mounting and glass installation with optional kit

DATI TECNICI - TECHNICAL DATA

MODELLO	CODICE	Ø FORO	TENSIONE	FREQUENZA	PORTATA MAX	PRESS. MAX	PRESS. MAX	POTENZA	RUMOROSITÀ	PESO
MODEL	CODE	Ø HOLE	VOLTAGE	FREQUENCY	FLOW RATE	MAX PRESS.	MAX PRESS.	POWER	NOISE	WEIGHT
		(mm)	(Volt)	(Hz)	(m³/h)	(mm H ₂ O)	(Pa)	(W)	dB(A) _{3m}	(kg)
MULTI	0057800	80-90-100-120	220-240	50-60	175	5,2	51	6,9	33	0,7
MULTI T	0057801	80-90-100-120	220-240	50-60	175	5,2	51	6,9	33	0,7
MULTI HT	0057802	80-90-100-120	220-240	50-60	175	5,2	51	6,9	33	0,7

APPROFONDIMENTI

- **MULTI**
- **UN SOLO PRODOTTO PER PIU' DIAMETRI**
Ø 80 - 90 - 100 - 120
- **NUOVO MOTORE BRUSHLESS**
Alta efficienza
Consumi ridotti
Minima manutenzione
- **RISPARMIO ENERGETICO**
Grazie al nuovo motore consumi ridotti fino al 70%
- **MASSIMA SILENZIOSITA' E COMFORT**
Solo 33 dB(A)_{3m}

FURTHER INFORMATION

- **MULTI**
- **ONE UNIQUE PRODUCT FOR SEVERAL DIAMETERS**
Ø 80 - 90 - 100 - 120
- **NEW BRUSHLESS MOTOR**
High efficiency
Reduced consumption
Minimal maintenance
- **ENERGY SAVING**
Thanks to the new motor, the consumption is reduced up to 70%
- **MAXIMAL SILENCE AND COMFORT**
Only 33 dB(A)_{3m}

DATI TECNICI - TECHNICAL DATA

MODELLO	PORTATA	POTENZA	RUMOROSITÀ
MODEL	FLOW RATE	POWER	NOISE
	(m³/h)	(W)	dB(A) _{3m}
Ø 80	50	4,9	33
Ø 90	95	6,4	33
Ø 100	125	6,4	33
Ø 120	175	6,9	33

GRAFICI DI PORTATA - FLOW CHARTS

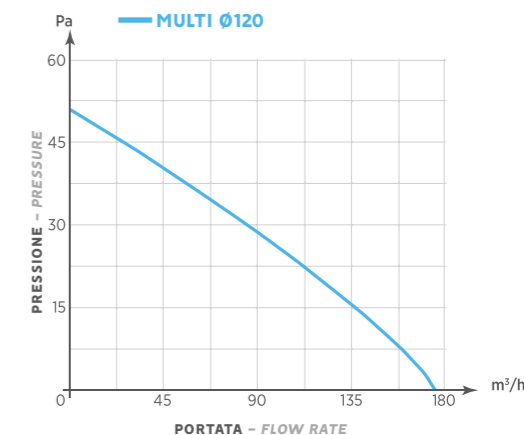
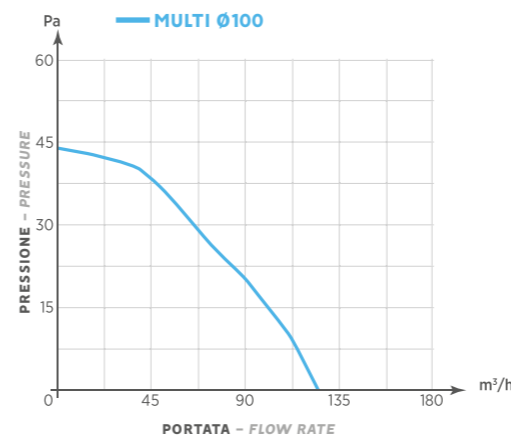
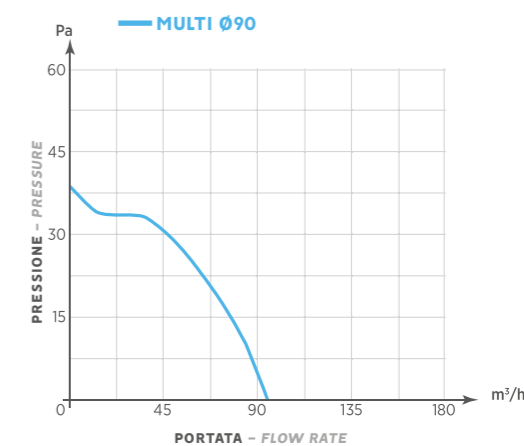
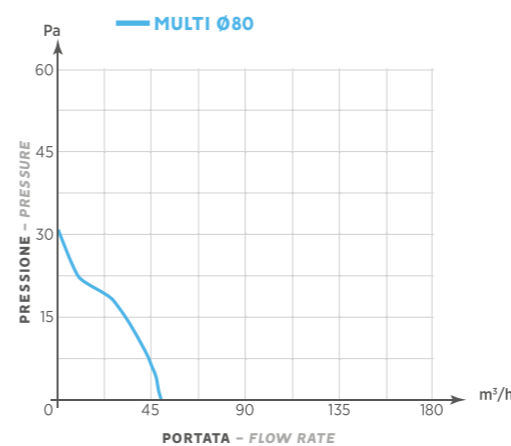

ASPIRATORE ELICOIDALE - AXIAL FAN

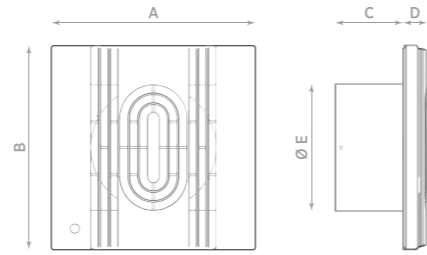

MODELLO MODEL	A	B	C	D	ØE
IN 9/3,5"	121,5	121,5	63	21	92
IN 10/4"	160	160	53	18	100
IN 12/5"	180	180	53	19	120
IN 15/6"	210	210	66	20	150
IN A 10/4"	160	160	53	42	100
IN A 12/5"	180	180	53	43	120
IN A 15/6"	210	210	66	44	150

CE IPX4 T45 CLIII Per i modelli SELV For SELV version

Aspiratori elicoidali per espulsione aria direttamente all'esterno o in brevi condotti. Adatto anche per l'installazione a vetro tramite Kit vetro opzionale.

- Spia di funzionamento su tutti i modelli (eccetto IN 9/3,5");
- Griglia a "profilo piatto". Montaggio "a scatto";
- Rapido fissaggio con l'utilizzo di sole due viti;
- Per condotti Ø92-100-120-150 mm;
- Versioni: Base, Timer, HT, PIR, Pull Cord e 12V;
- Versione A: serranda interna, automatica e silenziosa;
- Alte prestazioni, silenzioso e a basso consumo;
- Grado di protezione: IPX4 (Norma EN 60529);
- Temperatura ambiente di esercizio 45°C;
- Versione BB: motore su cuscinetti a sfera per una lunga durata;
- Versione SELV 12V: funzionante a 12V c.a. installabile nelle zone 1 e 2;
- POSIZIONAMENTO:** a parete, a soffitto, a vetro (eccetto IN 9/3,5").

Axial fans to extract air directly outside or through short ducting also suitable for glass application with optional glass kit.

- Operating indicator light (except for IN 9/3,5");
- Low profile grille. Click assembly of the grille;
- Two fixing screws for easy installation;
- For ducts Ø 92-100-125-150 mm;
- Base, Timer, HT, PIR, 12V model options;
- A version: internal, silent automatic shutter;
- High performances, silent and with low power consumption;
- IPX4 protected (EN 60529);
- 45°C working temperature;
- BB version: ball bearing motor;
- SELV 12V version: working at 12V AC, installation within the safety zones 1 and 2;
- POSITIONING:** wall mounting, ceiling mounting, glass mounting (except for IN 9/3,5").

DATI TECNICI - TECHNICAL DATA

MODELLO MODEL	CODICE CODE	Ø FORO Ø HOLE (mm)	TENSIONE VOLTAGE (volt)	FREQUENZA FREQUENCY (Hz)	PORTATA FLOW RATE (m³/h)	PRESS. MAX MAX PRESS. (mm H₂O)	PRESS. MAX MAX PRESS. (Pa)	POTENZA POWER (W)	RUMOROSITÀ NOISE dB(A) _{1m}	PESO WEIGHT (kg)
IN 9/3,5"	0055500	92,5-100	220-240	50	75	2,8	28	11	31,6	0,4
IN 9/3,5" T	0055600	92,5-100	220-240	50	75	2,8	28	11	31,6	0,4
IN 10/4"	0050100	100	220-240	50	105	2,8	28	13	35,6	0,4
IN 10/4" T	0050700	100	220-240	50	105	2,8	28	13	35,6	0,4
IN 10/4" HT	0054300	100	220-240	50	105	2,8	28	13	35,6	0,4
IN 10/4" PIR	0054600	100	220-240	50	105	2,8	28	13	35,6	0,4
IN 10/4" Pull cord	0050180	100	220-240	50	105	2,8	28	13	35,6	0,4
IN 12/5"	0050200	120	220-240	50	180	4,6	45	18	38,8	0,5
IN 12/5" T	0050800	120	220-240	50	180	4,6	45	18	38,8	0,5
IN 12/5" HT	0054400	120	220-240	50	180	4,6	45	18	38,8	0,5
IN 12/5" PIR	0054700	120	220-240	50	180	4,6	45	18	38,8	0,5
IN 12/5" Pull cord	0050280	120	220-240	50	180	4,6	45	18	38,8	0,5
IN 15/6"	0050300	150	220-240	50	330	6,2	61	29	42,2	0,7
IN 15/6" T	0050900	150	220-240	50	330	6,2	61	29	42,2	0,7
IN 15/6" HT	0054500	150	220-240	50	330	6,2	61	29	42,2	0,7
IN 15/6" PIR	0054800	150	220-240	50	330	6,2	61	29	42,2	0,7
IN 15/6" Pull cord	0050380	150	220-240	50	330	6,2	61	29	42,2	0,7
IN 10/4" BB	0052500	100	220-240	50	105	2,8	28	13	35,6	0,4
IN 10/4" BB T	0052800	100	220-240	50	105	2,8	28	13	35,6	0,4
IN 12/5" BB	0052600	120	220-240	50	180	4,6	45	18	38,8	0,7
IN 12/5" BB T	0052900	120	220-240	50	180	4,6	45	18	38,8	0,7
IN 15/6" BB	0052700	150	220-240	50	330	6,2	61	29	42,2	0,7
IN 15/6" BB T	0053000	150	220-240	50	330	6,2	61	29	42,2	0,7
IN 10/4" SELV 12V	0055700	100	220-240	50	105	2,8	28	15	35,6	0,4
IN 10/4" SELV 12V T	0055800	100	220-240	50	105	2,8	28	15	35,6	0,4
IN 10/4" SELV 12V HT	0055900	100	220-240	50	105	2,8	28	15	35,6	0,4
IN 10/4" SELV 12V Pull cord	0056000	100	220-240	50	105	2,8	28	15	35,6	0,4
IN A 10/4"	0050400	100	220-240	50	110	2,8	28	16	35,6	0,6
IN A 10/4" T	0051600	100	220-240	50	110	2,8	28	16	35,6	0,6
IN A 10/4" HT	0051900	100	220-240	50	110	2,8	28	16	35,6	0,6
IN A 10/4" PIR	0052200	100	220-240	50	110	2,8	28	16	35,6	0,6
IN A 10/4" Pull cord	0050480	100	220-240	50	110	2,8	28	16	35,6	0,6
IN A 12/5"	0050500	120	220-240	50	185	4,6	45	21	38,8	0,7
IN A 12/5" T	0051700	120	220-240	50	185	4,6	45	21	38,8	0,7

MODELLO MODEL	CODICE CODE	Ø FORO Ø HOLE (mm)	TENSIONE VOLTAGE (volt)	FREQUENZA FREQUENCY (Hz)	PORTATA FLOW RATE (m³/h)	PRESS. MAX MAX PRESS. (mm H₂O)	PRESS. MAX MAX PRESS. (Pa)	POTENZA POWER (W)	RUMOROSITÀ NOISE dB(A) _{1m}	PESO WEIGHT (kg)
IN A 12/5" HT	0052000	120	220-240	50	185	4,6	45	21	38,8	0,7
IN A 12/5" PIR	0052300	120	220-240	50	185	4,6	45	21	38,8	0,7
IN A 12/5" Pull cord	0050580	120	220-240	50	185	4,6	45	21	38,8	0,7
IN A 15/6"	0050600	150	220-240	50	340	6,2	61	29	42,2	0,9
IN A 15/6" T	0051800	150	220-240	50	340	6,2	61	29	42,2	0,9
IN A 15/6" HT	0052100	150	220-240	50	340	6,2	61	29	42,2	0,9
IN A 15/6" PIR	0052400	150	220-240	50	340	6,2	61	29	42,2	0,9
IN A 15/6" Pull cord	0050680	150	220-240	50	340	6,2	61	29	42,2	0,9
IN A 10/4" BB	0053100	100	220-240	50	110	2,8	28	16	35,6	0,5
IN A 10/4" BB T	0053400	100	220-240	50	110	2,8	28	16	35,6	0,5
IN A 10/4" BB HT	0053700	100	220-240	50	110	2,8	28	16	35,6	0,5
IN A 10/4" BB PIR	0054000	100	220-240	50	110	2,8	28	16	35,6	0,5
IN A 12/5" BB	0053200	120	220-240	50	185	4,6	45	21	38,8	0,6
IN A 12/5" BB T	0053500	120	220-240	50	185	4,6	45	21	38,8	0,6
IN A 12/5" BB HT	0053800	120	220-240	50	185	4,6	45	21	38,8	0,6
IN A 12/5" BB PIR	0054100	120	220-240	50	185	4,6	45	21	38,8	0,6
IN A 15/6" BB	0053300	150	220-240	50	340	6,2	61	29	42,2	0,9
IN A 15/6" BB T	0053600	150	220-240	50	340	6,2	61	29	42,2	0,9
IN A 15/6" BB HT	0053900	150	220-240	50	340	6,2	61	29	42,2	0,9
IN A 15/6" BB PIR	0054200	150	220-240	50	340	6,2	61	29	42,2	0,9

GRAFICI DI PORTATA - FLOW CHARTS

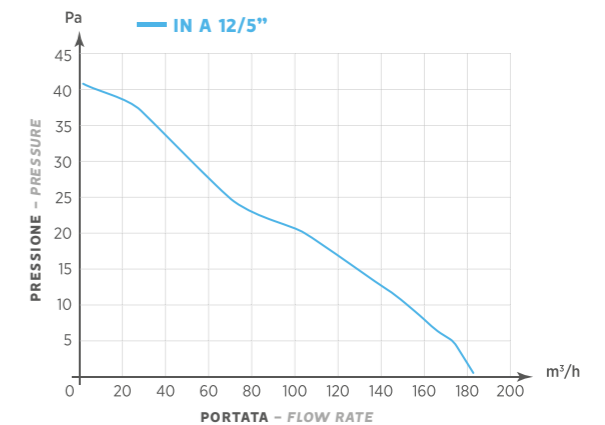
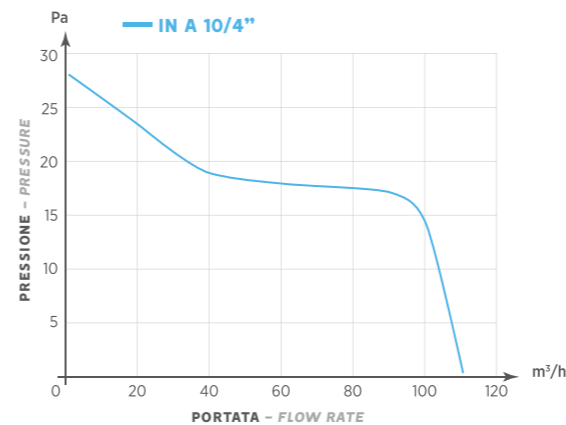
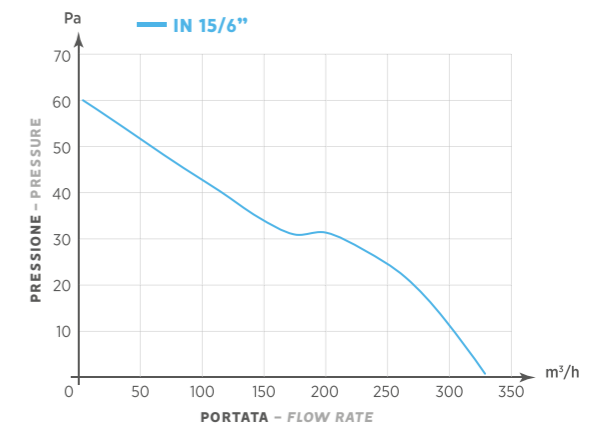
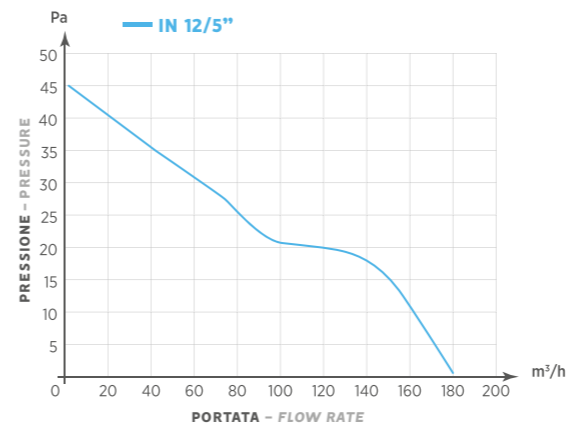
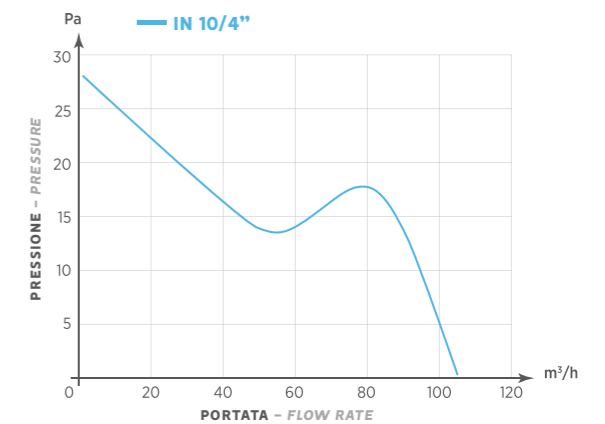
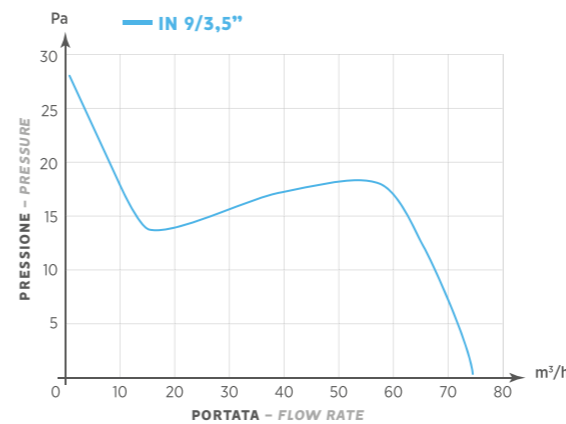

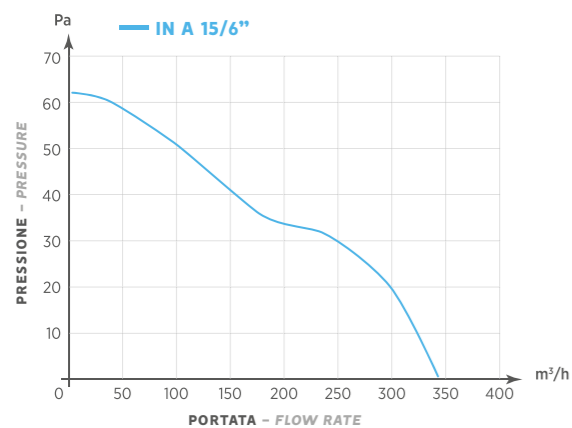

APPROFONDIMENTI

IN

- Versione timer: regolabile da 2 a 25 minuti;
- Versione HT: accensione automatica quando l'umidità rilevata nell'ambiente è superiore al valore impostato variabile dal 40% al 90%;
- Versione PIR: con sensore ad infrarosso (rilevatore di presenza).
- Prestazioni di portata e rumorosità testate dal laboratorio IMQ Clima su campioni di prodotto (mod IN 10/4, IN 12/5 e IN 15/6);
- Accurata selezione dei componenti: ABS + polipropilene caricato;
- Aspiratori in doppio isolamento senza necessità di collegamento di terra;
- Ingombri all'interno del muro estremamente contenuti per consentire l'installazione anche con curva tubazione vicina al canotto di scarico;
- Prestazioni di assoluta rilevanza in termini di portata, silenziosità e ridotto consumo energetico. Risultati ottenuti attraverso un accurato studio di ottimizzazione dell'abbinamento motore-girante.
- Tensione di alimentazione: 220-240V, 50HZ;
- Conformi alla Norma EN 60335-2-80; Prove aerologiche eseguite in conformità alla Norma UNI 10531. Prove di rumore in conformità alla Norma UNI EN ISO 3741.

IN SELV

- Si tratta della versione SELV funzionante a 12V c.a. dell'aspiratore assiale IN 10/4;
 - Questo aspiratore è installabile anche nelle zone di sicurezza 1 e 2 definite dalla normativa CEI 64-8 Parte 7 (IEC 364-7), dove il rischio relativo ai contatti elettrici è elevato;
 - La bassissima tensione di alimentazione dell'IN 10/4 a 12 Volt, mediante apposito alimentatore fornito insieme all'apparecchio, consente l'applicazione in prossimità della vasca da bagno o del piatto doccia, poiché anche l'eventuale contatto diretto con l'aspiratore non comporta nessun pericolo elettrico. L'alimentatore deve essere invece installato nella zona 3;
 - Per maggiori informazioni vedi pagina 10.
- ### IN 9/3,5"
- Diametro canotto 92 mm;
 - Prestazioni di rumorosità testate dal laboratorio IMQ Clima su campioni di prodotto;
 - Accurata selezione dei componenti: ABS + polipropilene caricato.
 - Versione timer: spegnimento regolabile da 2 a 25 min;
 - Aspiratori in doppio isolamento senza necessità di collegamento di terra;
 - Tensione di alimentazione: 220-240V, 50HZ;
 - Conformi alla Norma EN 60335-2-80.

FURTHER INFORMATION

IN

- *Timer version: turn-off delay adjustable from 2 to 25 minutes;*
- *HT version: the fan automatically starts running when the humidity in the room is higher than the preset value, adjustable from 40% to 90%;*
- *PIR version: the fan automatically starts running when the sensor detects a presence in the room. When the room is vacated, the fan will continue to run according to the preset value on timer;*
- *Careful selection of materials: grille in ABS and body in polypropylene talc filled;*
- *Performance tests in accordance with the Standard UNI 10531, noise tests in accordance with the Standard UNI EN ISO 3741, carried out by IMQ Clima laboratory on products samples (In 10/4, In 12/5, In 15/6 models).*

IN SELV

- *This is the SELV (Safety Extra Low Voltage) version working at 12V AC. of the axial fan model IN 10/4;*
- *This fan can be installed within the safety zones 1 and 2, as defined by the Standard IEC 364-7 part 7, where the risk related to electrical connections is very high;*
- *The very low power voltage of the IN 10/4 SELV, provided with a dedicated power supply, allows the installation close to the bath or the shower because any possible direct contact with the fan does not cause any electrical risk. The power supply must be installed within zone 3;*
- *For further information, see page 10.*

IN 9/3,5"

- *Diameter of 92 mm;*
- *Noise tests in accordance with the Standard UNI EN ISO 3741, carried out by IMQ Clima laboratory, on products samples;*
- *Careful selection of materials: grille in white ABS and body in polypropylene talc filled;*
- *Timer version: Turn-off delay adjustable from 2 to 25 minutes;*
- *Double insulated fans with no need of grounding connection;*
- *Power voltage: 220-240V, 50HZ;*
- *In accordance with Standard EN 60335-2-80.*

ACCESSORI (PAGINA 70) - ACCESSORIES (PAGE 70)



STANDARD 8

ASPIRATORE ELICOIDALE - AXIAL FAN

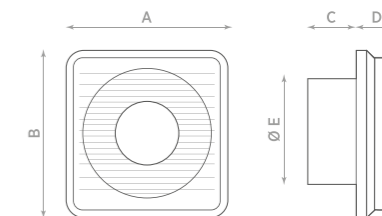

MODELLO	A	B	C	D	ØE
MODEL					
STANDARD 8	123	123	58	24	75

CE IPX4

Aspiratori elicoidali per espulsione aria direttamente all'esterno o in brevi condotti.

- Aspiratori in doppio isolamento senza necessità di collegamento a terra;
- Per condotti Ø 80-100 mm;
- Versioni: Base e Timer;
- Versione Timer fornito con Timermatic integrato;
- Grado di protezione: IPX4 (Norma EN 60529);
- Conforme alla norma EN 60335-2-80;
- **POSIZIONAMENTO:** a parete, a soffitto.

Axial fans to extract air directly outside or through short ducting.

- *Double insulated product, without ground wire for fast connection;*
- *For ducts Ø 80-100 mm;*
- *Base and Timer model options;*
- *Timer version supplied with Timermatic integrated;*
- *IPX4 protected (EN 60529);*
- *In accordance with Standard EN 60335-2-80;*
- **POSITIONING:** wall mounting, ceiling mounting.

DATI TECNICI - TECHNICAL DATA

MODELLO	CODICE	Ø FORO	TENSIONE	FREQUENZA	PORTATA	PRESS. MAX	PRESS. MAX	POTENZA	RUMOROSITÀ	PESO
MODEL	CODE	Ø HOLE	VOLTAGE	FREQUENCY	FLOW RATE	MAX PRESS.	MAX PRESS.	POWER	NOISE	WEIGHT
		(mm)	(Volt)	(Hz)	(m ³ /h)	(mm H ₂ O)	(Pa)	(W)	dB(A) _{1m}	(Kg)
STANDARD 8	0084700	80-100	220-240	50	35	1	9,8	11	36	0,4
STANDARD 8T	0084800	80-100	220-240	50	35	1	9,8	11	36	0,4

GRAFICI DI PORTATA - FLOW CHARTS

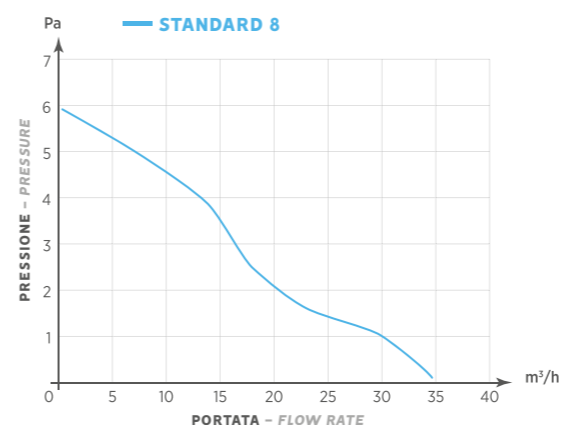

ACCESSORI (PAGINA 70) - ACCESSORIES (PAGE 70)





UNICO: L'ASPIRATORE DAL DESIGN MADE IN ITALY! UNICO: ITALIAN DESIGN AXIAL FAN!

**IL NUOVO ASPIRATORE DA MURO O.ERRE DAL DESIGN ESSENZIALE
O.ERRE NEW WALL MOUNTED FAN WITH AN ESSENTIAL DESIGN**

 UNICO: il nuovo aspiratore elicoidale dal design moderno è consigliabile a tutti i clienti che hanno necessità di un aspiratore da installare a parete o a soffitto, in contesti privati o commerciali. La serie Unico è disponibile in varie misure e facilmente adattabile grazie ai tanti optional proposti a catalogo.

 UNICO: the new axial fan with modern design has been designed for all the customers needing a wall or ceiling mounted fan, to be installed in residential and commercial premises. Unico series is available in different sizes and easily adaptable thanks to the wide optional accessories available in our catalogue.

ASPIRATORE ELICOIDALE – AXIAL FAN

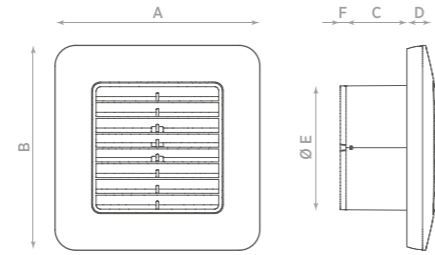

MODELLO MODEL	A	B	C	D	ØE	F*
UNICO 9/3,5"	125	125	63	26	92	-
UNICO 10/4"	164	164	53	26	100	7
UNICO 12/5"	184	184	53	26	120	7
UNICO 15/6"	214	214	66	26	150	7

(*) Colonna F valida solo per modello C. - (*) Column F only for C version.

CE IPX4 T45 CB



- Aspiratori elicoidali per espulsione aria direttamente all'esterno o in brevi condotti.
- Spia di funzionamento su tutti i modelli (eccetto UNICO 9/3,5");
- Griglia montaggio "a scatto";
- Rapido fissaggio con l'utilizzo di sole due viti;
- Per condotti Ø 92-100-120-150 mm;
- Versioni: Base, Timer, HT, PIR, Pull Cord e 12V;
- Alte prestazioni, silenzioso e a basso consumo;
- Grado di protezione: IPX4 (Norma EN 60529);
- Temperatura ambiente di esercizio 45°C;
- Versione C: serranda posteriore "anti-ritorno";
- Versione BB: motore su cuscinetti a sfera per una lunga durata;
- Versione SELV 12V: funzionante a 12V c.a. installabile nelle zone 1 e 2 (per maggiori informazioni vedi pagina 24);
- POSIZIONAMENTO:** a parete, a soffitto.

- Axial fans to extract air directly outside or through short ducting.
- Operating indicator light on all models (except for UNICO 9/3,5");
- "Snap" assembly grid;
- Two fixing screws and click assembly of the grille for an easy installation;
- For ducts Ø 92-100-120-150 mm;
- Versions: Base, Timer, HT, PIR, Pull Cord and 12 V;
- High performances, low sound level and low power consumption;
- IPX4 protected (EN 60529);
- 45° C working temperature;
- C version: backdraught shutter;
- BB version: long life ball bearing motor;
- SELV 12V version: working at 12V AC. Installation within the safety zones 1 and 2;
- POSITIONING:** wall mounting, ceiling mounting.

DATI TECNICI – TECHNICAL DATA

MODELLO MODEL	CODICE CODE	VERSIONE C C VERSION	Ø FORO Ø HOLE (mm)	TENSIONE VOLTAGE (Volt)	FREQUENZA FREQUENCY (Hz)	PORTATA FLOW RATE (m³/h)		PRESS. MAX MAX PRESS. (mm H ₂ O)	PRESS. MAX MAX PRESS. (Pa)	POTENZA POWER (W)	RUMOROSITÀ NOISE db(A) _{1m}	PESO WEIGHT (Kg)
						BASE	C VERSION					
UNICO 9/3,5"	0057000	-	92,5-100	220-240	50	60	-	2,3	23	11	31,6	0,4
UNICO 9/3,5" T	0057001	-	92,5-100	220-240	50	60	-	2,3	23	11	31,6	0,4
UNICO 10/4"	0057100	0057120	100	220-240	50	95	85	2,8	28	13	35,6	0,5
UNICO 10/4" T	0057101	0057121	100	220-240	50	95	85	2,8	28	13	35,6	0,5
UNICO 10/4" HT	0057102	0057122	100	220-240	50	95	85	2,8	28	13	35,6	0,5
UNICO 10/4" PIR	0057103	0057123	100	220-240	50	95	85	2,8	28	13	35,6	0,5
UNICO 10/4" Pull cord	0057104	0057124	100	220-240	50	95	85	2,8	28	13	35,6	0,5
UNICO 12/5"	0057200	0057220	120	220-240	50	170	155	4,6	45	18	38,8	0,6
UNICO 12/5" T	0057201	0057221	120	220-240	50	170	155	4,6	45	18	38,8	0,6
UNICO 12/5" HT	0057202	0057222	120	220-240	50	170	155	4,6	45	18	38,8	0,6
UNICO 12/5" PIR	0057203	0057223	120	220-240	50	170	155	4,6	45	18	38,8	0,6
UNICO 12/5" Pull cord	0057204	0057224	120	220-240	50	170	155	4,6	45	18	38,8	0,6
UNICO 15/6"	0057300	0057320	150	220-240	50	290	270	5,9	58	29	42,2	0,8
UNICO 15/6" T	0057301	0057321	150	220-240	50	290	270	5,9	58	29	42,2	0,8
UNICO 15/6" HT	0057302	0057322	150	220-240	50	290	270	5,9	58	29	42,2	0,8
UNICO 15/6" PIR	0057303	0057323	150	220-240	50	290	270	5,9	58	29	42,2	0,8
UNICO 15/6" Pull cord	0057304	0057324	150	220-240	50	290	270	5,9	58	29	42,2	0,8
UNICO 10/4" BB	0057110	0057130	100	220-240	50	95	85	2,8	28	13	35,6	0,5
UNICO 10/4" BB T	0057111	0057131	100	220-240	50	95	85	2,8	28	13	35,6	0,5
UNICO 12/5" BB	0057210	0057230	120	220-240	50	170	155	4,6	45	18	38,8	0,6
UNICO 12/5" BB T	0057211	0057231	120	220-240	50	170	155	4,6	45	18	38,8	0,6
UNICO 15/6" BB	0057310	0057330	150	220-240	50	290	270	5,9	58	29	42,2	0,8
UNICO 15/6" BB T	0057311	0057331	150	220-240	50	290	270	5,9	58	29	42,2	0,8
UNICO SELV 10/4"	0057140	0057150	100	220-240	50	95	85	2,8	28	15	35,6	0,5
UNICO SELV 10/4" T	0057141	0057151	100	220-240	50	95	85	2,8	28	15	35,6	0,5
UNICO SELV 10/4" HT	0057142	0057152	100	220-240	50	95	85	2,8	28	15	35,6	0,5
UNICO SELV 10/4" PC	0057143	0057153	100	220-240	50	95	85	2,8	28	15	35,6	0,5

GRAFICI DI PORTATA – FLOW CHARTS

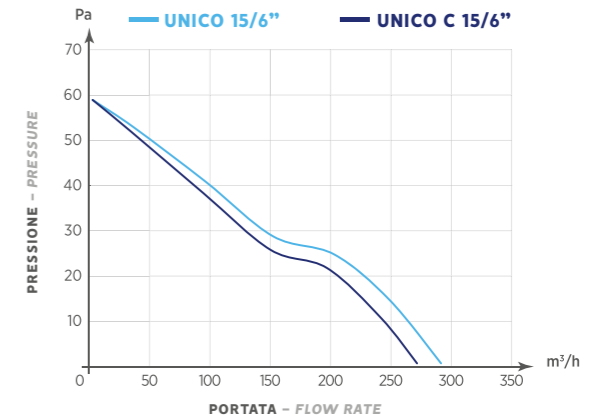
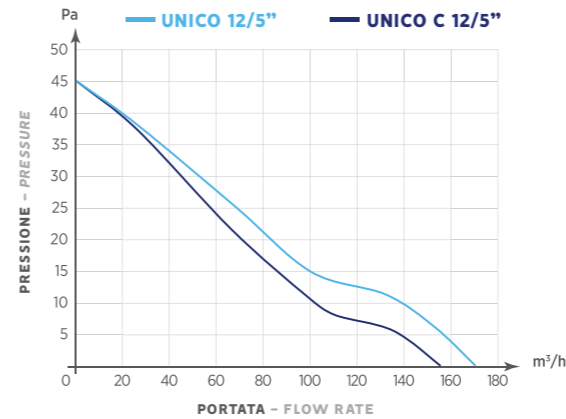
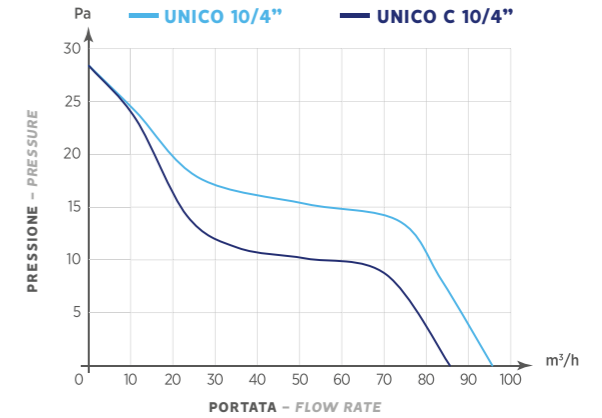
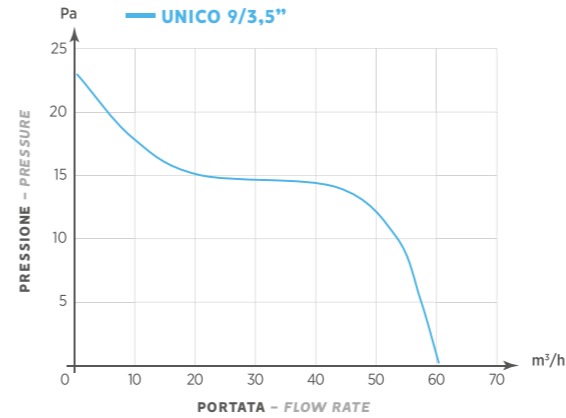

APPROFONDIMENTI

- UNICO BASE**
- Versione timer: regolabile da 2 a 25 minuti;
- Versione HT: accensione automatica quando l'umidità rilevata nell'ambiente è superiore al valore impostato variabile dal 40% al 90%;
- Versione PIR: con sensore ad infrarosso (rilevatore di presenza);
- Accurata selezione dei componenti: ABS + polipropilene caricato;
- Aspiratori in doppio isolamento senza necessità di collegamento di terra;
- Ingombri all'interno del muro estremamente contenuti per consentire l'installazione anche con tubazione curva vicina al canotto di scarico;
- Prestazioni di assoluta rilevanza in termini di portata, silenziosità e ridotto consumo energetico. Risultati ottenuti attraverso un accurato studio di ottimizzazione dell'abbinamento motore-girante.
- Tensione di alimentazione: 220-240V, 50Hz;
- Conformi alla Norma EN 60335-2-80; Prove aeruliche eseguite in conformità alla Norma UNI 10531. Prove di rumore in conformità alla Norma UNI EN ISO 3741.
- UNICO SELV**
- Si tratta della versione SELV funzionante a 12V c.a. dell'aspiratore assiale UNICO 10/4.
- Questo aspiratore è installabile anche nelle zone di sicurezza 1 e 2 definite dalla normativa CEI 64-8 Parte 7 (IEC 364-7), dove il rischio relativo ai contatti elettrici è elevato.

FURTHER INFORMATION

- UNICO BASE**
- Timer version: turn-off delay adjustable from 2 to 25 minutes;
- HT version: the fan automatically starts running when the humidity in the room is higher than the preset value, adjustable from 40% to 90%;
- PIR version: infrared sensor to detect a presence inside the room;
- The small overall space required inside the wall permits the installation also close to a curve ducting, near the exhaust pipe;
- Great performances in terms of airflow, noise level and low power consumption. These results were obtained thanks to an optimization of motor-impeller running;
- Power voltage 220-240V, 50 Hz;
- In accordance with Standard EN 60335-2-80. Aerulic tests performed in compliance with UNI 10531. Noise tests in accordance with Standard UNI EN ISO 3741.
- UNICO SELV**
- Unico optional version, running at 12V AC.
- This version can be installed also within the Safety Zones 1 and 2, according to CEI 64-8 Section 7 Standard (IEC 364-7), where the risk of electrical contacts is high.

ACCESSORI (PAGINA 70) – ACCESSORIES (PAGE 70)



ASPIRATORE ELICOIDALE - AXIAL FAN

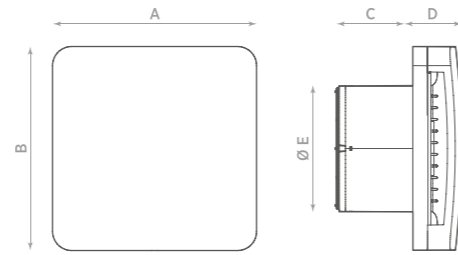

MODELLO MODEL	A	B	C	D	ØE
ALBA 10/4"	160	160	53	40	100
ALBA 12/5"	180	180	53	44	120
ALBA 15/6"	210	210	66	47	150

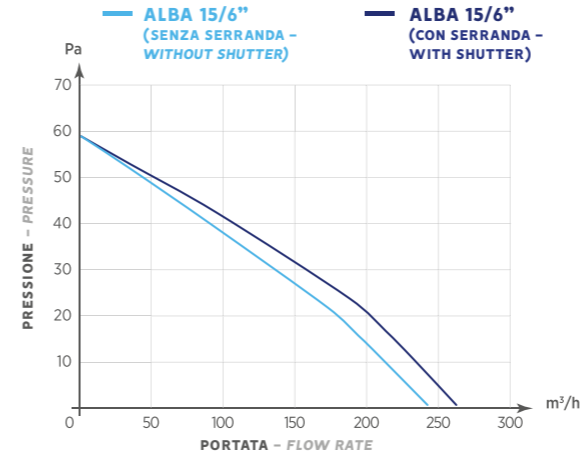

CE IPX4 T45 CB □



Aspiratori elicoidali per espulsione aria direttamente all'esterno o in brevi condotti.

- Cover di design;
- Spia di funzionamento presente su tutti i modelli;
- Griglia e cover montaggio "a scatto";
- Aspiratore elicoidale per espulsione aria direttamente all'esterno o in brevi condotti;
- Motore su cuscinetti a sfera per una lunga durata;
- Serranda posteriore "anti-ritorno";
- Rapido fissaggio con l'utilizzo di sole due viti;
- Per condotti Ø 100-120-150 mm;
- Versioni: Base, Timer, HT;
- Alte prestazioni, silenzioso e a basso consumo;
- Grado di protezione: IPX4 (Norma EN 60529);
- Temperatura ambiente di esercizio 45°C;
- Conformi alla Norma EN 60335-2-80;
- **POSIZIONAMENTO:** a parete, a soffitto.

Axial fans to extract air directly outside or through short ducting also suitable for glass application with optional glass kit.

- New cover design;
- Operating indicator light on all models;
- Click assembly of the grille and of the cover;
- Axial fans to extract air directly outside or through short ducting;
- Long life ball bearing motor;
- Backdraught shutter;
- Two fixing screws for an easy installation;
- For ducts Ø 100-120-150 mm;
- Versions: Base, Timer, HT;
- High performances, low sound level and low power consumption;
- IPX4 protected (EN 60529);
- 45° C working temperature;
- In accordance with Standard EN 60335-2-80;
- **POSITIONING:** wall mounting, ceiling mounting.

DATI TECNICI - TECHNICAL DATA

MODELLO MODEL	CODICE CODE	Ø FORO HOLE (mm)	TENSIONE VOLTAGE (Volt)	FREQUENZA FREQUENCY (Hz)	PORTATA FLOW RATE (m³/h)		PRESS. MAX MAX PRESS. (mm H ₂ O)	PRESS. MAX MAX PRESS. (Pa)	POTENZA POWER (W)	RUMOROSITÀ NOISE dB(A) _{1m}	PESO WEIGHT (kg)
					CON SERRANDA WITH SHUTTER	SENZA SERRANDA WITHOUT SHUTTER					
ALBA 10/4"	0053110	100	220-240	50	80	95	2,8	28	10	34,6	0,5
ALBA 10/4" T	0053111	100	220-240	50	80	95	2,8	28	10	34,6	0,5
ALBA 10/4" HT	0053112	100	220-240	50	80	95	2,8	28	10	34,6	0,5
ALBA 12/5"	0053210	120	220-240	50	135	150	4,6	45	16	37	0,7
ALBA 12/5" T	0053211	120	220-240	50	135	150	4,6	45	16	37	0,7
ALBA 12/5" HT	0053212	120	220-240	50	135	150	4,6	45	16	37	0,7
ALBA 15/6"	0053310	150	220-240	50	240	260	5,9	58	29	41,5	0,9
ALBA 15/6" T	0053311	150	220-240	50	240	260	5,9	58	29	41,5	0,9
ALBA 15/6" HT	0053312	150	220-240	50	240	260	5,9	58	29	41,5	0,9

GRAFICI DI PORTATA - FLOW CHARTS

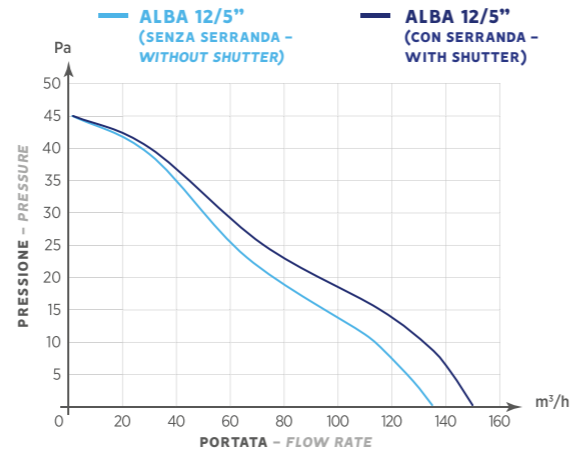
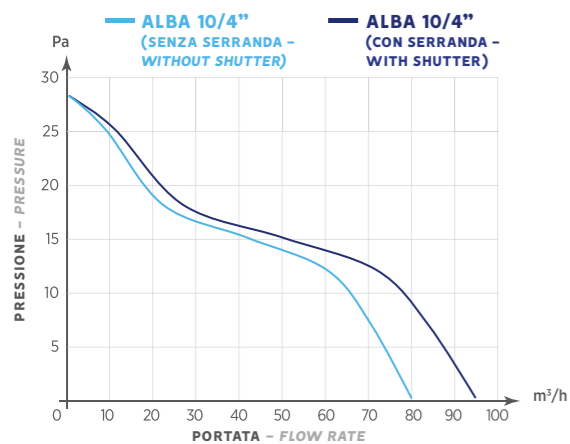

ACCESSORI (PAGINA 70) - ACCESSORIES (PAGE 70)



ASPIRATORE ELICOIDALE - AXIAL FAN

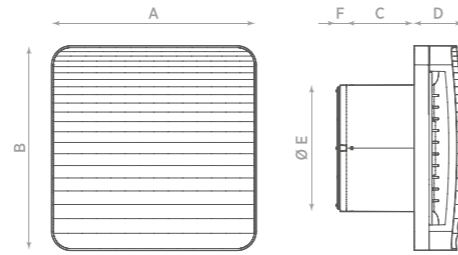

MODELLO MODEL	A	B	C	D	ØE
ONDA 10/4"	160	160	53	40	7
ONDA 12/5"	180	180	53	44	7
ONDA 15/6"	210	210	66	47	7

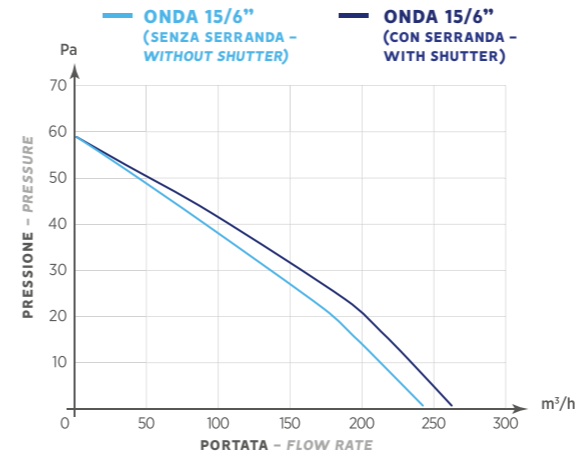

CE IPX4 T45 CB



Aspiratori elicoidali per espulsione aria direttamente all'esterno o in brevi condotti.

- Cover di design;
- Spia di funzionamento presente su tutti i modelli;
- Griglia e cover montaggio "a scatto";
- Aspiratore elicoidale per espulsione aria direttamente all'esterno o in brevi condotti;
- Motore su cuscinetti a sfera per una lunga durata;
- Serranda posteriore "anti-ritorno";
- Rapido fissaggio con l'utilizzo di sole due viti;
- Per condotti Ø 100-120-150 mm;
- Versioni: Base, Timer, HT;
- Alte prestazioni, silenzioso e a basso consumo;
- Grado di protezione: IPX4 (Norma EN 60529);
- Temperatura ambiente di esercizio 45°C;
- Conformi alla Norma EN 60335-2-80;
- **POSIZIONAMENTO:** a parete, a soffitto.

Axial fans to extract air directly outside or through short ducting also suitable for glass application with optional glass kit.

- New cover design;
- Operating indicator light on all models;
- Click assembly of the grille and of the cover;
- Axial fans to extract air directly outside or through short ducting;
- Long life ball bearing motor;
- Backdraught shutter;
- Two fixing screws for an easy installation;
- For ducts Ø 100-120-150 mm;
- Versions: Base, Timer, HT;
- High performances, low sound level and low power consumption;
- IPX4 protected (EN 60529);
- 45° C working temperature;
- In accordance with Standard EN 60335-2-80;
- **POSITIONING:** wall mounting, ceiling mounting.

DATI TECNICI - TECHNICAL DATA

MODELLO MODEL	CODICE CODE	Ø FORO Ø HOLE (mm)	TENSIONE VOLTAGE (Volt)	FREQUENZA FREQUENCY (Hz)	PORTATA FLOW RATE (m³/h)		PRESS. MAX	PRESS. MAX	POTENZA POWER (W)	RUMOROSITÀ NOISE dB(A) _{1m}	PESO WEIGHT (Kg)
					CON SERRANDA WITH SHUTTER	SENZA SERRANDA WITHOUT SHUTTER	(mm H ₂ O)	(Pa)			
ONDA 10/4"	0053120	100	220-240	50	80	95	2,8	28	10	34,6	0,5
ONDA 10/4" T	0053121	100	220-240	50	80	95	2,8	28	10	34,6	0,5
ONDA 10/4" HT	0053122	100	220-240	50	80	95	2,8	28	10	34,6	0,5
ONDA 12/5"	0053220	120	220-240	50	135	150	4,6	45	16	37	0,6
ONDA 12/5" T	0053221	120	220-240	50	135	150	4,6	45	16	37	0,6
ONDA 12/5" HT	0053222	120	220-240	50	135	150	4,6	45	16	37	0,6
ONDA 15/6"	0053320	150	220-240	50	240	260	5,9	58	29	41,5	0,9
ONDA 15/6" T	0053321	150	220-240	50	240	260	5,9	58	29	41,5	0,9
ONDA 15/6" HT	0053322	150	220-240	50	240	260	5,9	58	29	41,5	0,9

GRAFICI DI PORTATA - FLOW CHARTS

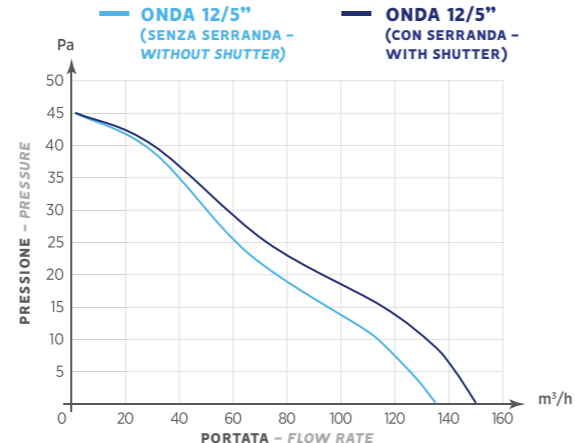
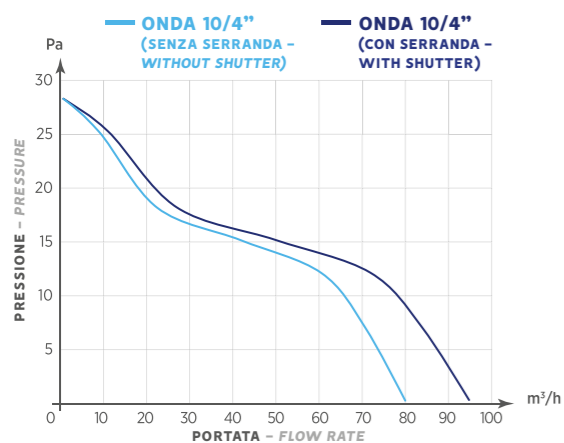

ACCESSORI (PAGINA 70) - ACCESSORIES (PAGE 70)



ASPIRATORE ELICOIDALE - AXIAL FAN

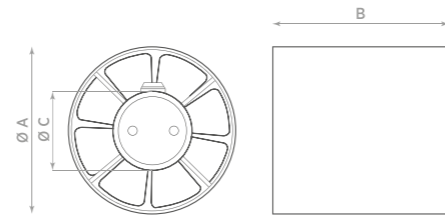

MODELLO MODEL	ØA	B	ØC
TB 10	96	97	55
TB 12	116	97	55
TB 15	147	113	55

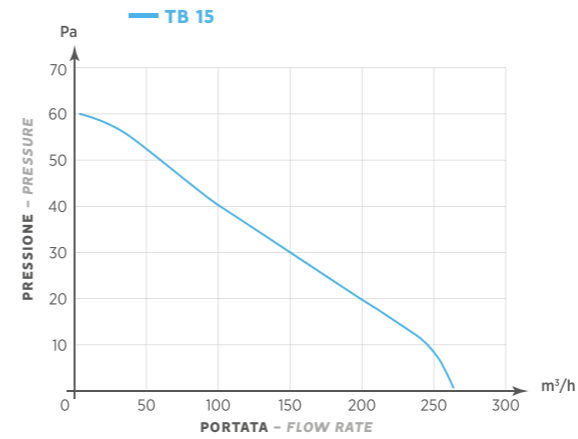

CE IPX4

Aspiratori elicoidali per espulsione o immissione aria in brevi condotti.

- Modelli a scomparsa per l'installazione in condotti Ø 100, 120 e 150 mm;
- Corpo e ventola in polipropilene;
- Motore a induzione autoprotetto dall'impedenza (TB 10) e con protezione termica (TB 12 e TB 15);
- Basso assorbimento e limitata rumorosità;
- Adatto a qualsiasi impiego;
- Grado di protezione: IPX4, (Norma EN 60529);
- Impiego: sia in espulsione che in immissione e/o in posizione intermedia lungo le tubazioni;
- Conformi alla norma EN 60335-2-80;
- **POSIZIONAMENTO:** intubato.

Axial duct fans to extract or intake air, also suitable to "boost" extraction/intake in existing system.

- Retractable model for installation in ducts Ø 100 - 125 - 150 mm;
- Body and impeller made of polypropylene talc filled material;
- Induction motor impedance protected on TB 10 and thermally protected on TB12 and TB15;
- Low power consumption and low sound level;
- Suitable for different type of installation;
- IPX4 protected (EN 60529);
- Application: both for extraction and intake and/or in an intermediate position along the duct;
- In accordance with Standard EN 60335-2-80;
- **POSITIONING:** duct mounting.

DATI TECNICI - TECHNICAL DATA

MODELLO MODEL	CODICE CODE	Ø FORO Ø HOLE (mm)	TENSIONE VOLTAGE (Volt)	FREQUENZA FREQUENCY (Hz)	PORTATA FLOW RATE (m³/h)	PRESS. MAX MAX PRESS. (mm H ₂ O)	PRESS. MAX MAX PRESS. (Pa)	POTENZA POWER (W)	RUMOROSITÀ NOISE dB(A) _m	PESO WEIGHT (Kg)
TB 10	0018400	100	220-240	50	85	3,0	30	10	42	0,5
TB 12	0019400	120	220-240	50	150	4,0	39	15	43	0,5
TB 15	0019500	150	220-240	50	265	6,1	60	25	50	0,7

GRAFICI DI PORTATA - FLOW CHARTS

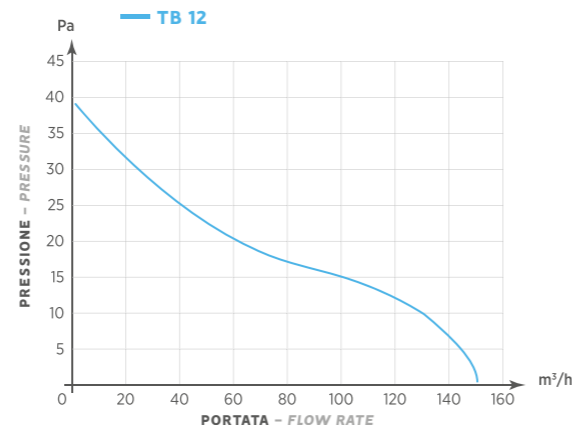
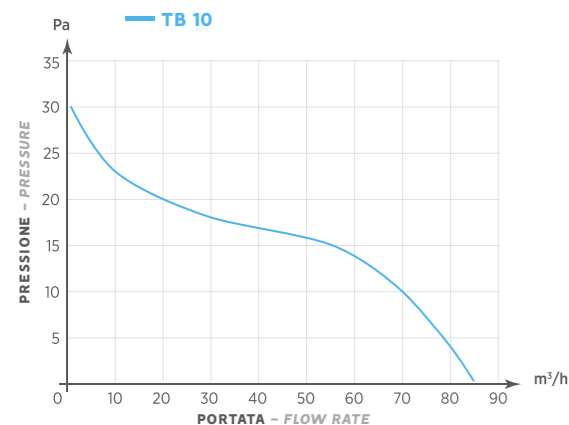

ACCESSORI (PAGINA 70) - ACCESSORIES (PAGE 70)



Griglia
Grille



Serranda
Shutter



Regolatori
Controllers



Sensori
Sensors



Timertronic
Timertronic



Timermatic
Timermatic

ASPIRATORE ELICOIDALE DA VETRO - AXIAL FAN GLASS MOUNTING

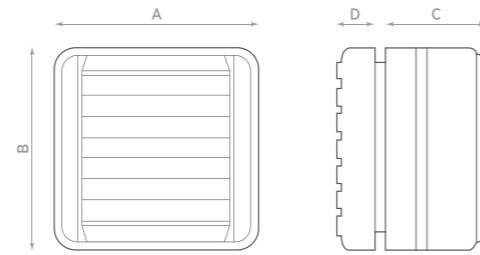

MODELLO MODEL	A	B	C	D
VENTIL E VENTIMATIC 10	154	154	77	29
VENTIL E VENTIMATIC 12	174	174	74	29
VENTIL E VENTIMATIC 15	210	210	99	29

CE IPX4 T45

- Aspiratori elicoidali per espulsione aria direttamente all'esterno.
- Installabile a vetro e a pannello con spessori sino a 10 mm;
- Serranda di chiusura automatica, lenta e silenziosa (Ventimatic);
- Apertura manuale a cordicella (Ventil);
- Griglia esterna a profilo anti-pioggia;
- Prodotto realizzato in doppio isolamento, senza necessità di messa a terra;
- Installabile su doppio vetro con kit opzionale;
- Attenta selezione dei materiali: griglie realizzate in abs bianco e corpo in Polistirene;
- Guarnizione in gomma per le parti a filo vetro con effetto sigillante e antivibrante;
- Grado di protezione: IPX4, (Norma EN 60529);
- Conformi alla Norma EN 60335-2-80;
- POSIZIONAMENTO:** a vetro.

- Axial fans to extract air directly outside;
- Glass or panel mounting up to 10 mm;
- Slow and quiet motion of shutter (Ventimatic);
- Manual opening through Pull Cord (Ventil);
- Rain proof external grille;
- Double insulated product, without ground wire for fast connection;
- Optional kit for double glass installation;
- Careful selection of materials: grilles in white ABS and body in polystyrene;
- Ventil and Ventimatic series supplied with anti-vibration gasket;
- IPX4 protected (EN 60529);
- In accordance with Standard EN 60335-2-80;
- POSITIONING:** glass mounting.

DATI TECNICI - TECHNICAL DATA

MODELLO MODEL	CODICE CODE	Ø FORO Ø HOLE (mm)	TENSIONE VOLTAGE (Volt)	FREQUENZA FREQUENCY (Hz)	PORTATA FLOW RATE (m³/h)	PRESS. MAX MAX PRESS. (mm H ₂ O)	PRESS. MAX MAX PRESS. (Pa)	POTENZA POWER (W)	RUMOROSITÀ NOISE dB(A) _{1m}	PESO WEIGHT (Kg)
VENTIL 10	0084000	135-145	220-240	50	70	2,2	22	13	33	0,8
VENTIL 12	0084100	155-165	220-240	50	100	3,0	29	13	34	0,9
VENTIL 15	0084200	186-195	220-240	50	155	4,0	39	29	42	1,4
VENTIMATIC 10	0011000	135-145	220-240	50	70	2,2	22	16	33	0,8
VENTIMATIC 12	0011100	155-165	220-240	50	100	3,0	29	16	34	0,9
VENTIMATIC 15	0011200	186-195	220-240	50	155	4,0	39	29	42	1,4

GRAFICI DI PORTATA - FLOW CHARTS

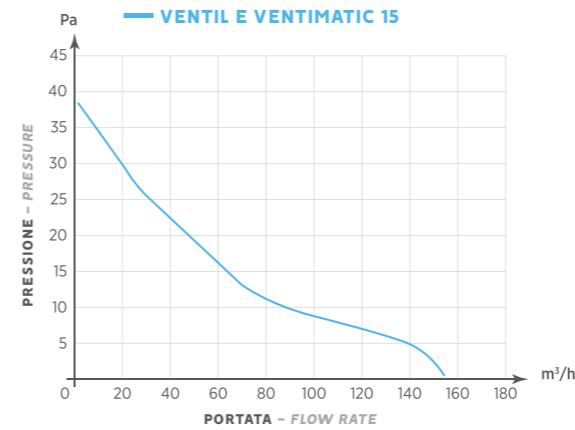
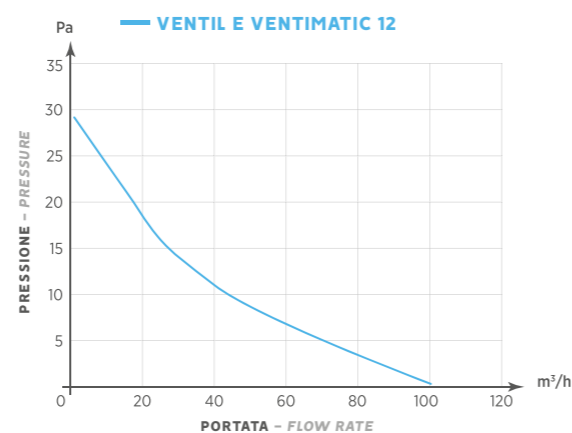
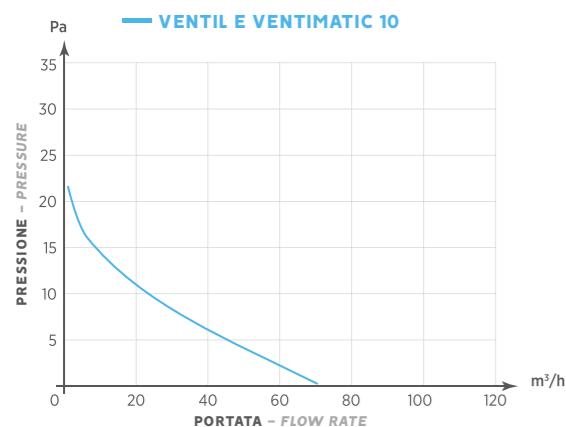

ACCESSORI (PAGINA 70) - ACCESSORIES (PAGE 70)





**NIENTE DI PIÙ SEMPLICE!
NOTHING COULD BE EASIER!**

**INSTALLAZIONE FACILE DALL'INTERNO DI QUALSIASI EDIFICIO
EASY INSTALLATION FROM THE INSIDE OF ANY BUILDING**

🇮🇹 Dalla necessità di rendere sempre più semplice e pratica la ventilazione tra le mura domestiche e negli edifici pubblici nasce EASY: il rivoluzionario sistema per il fissaggio a vetro con innovativa griglia esterna richiudibile. EASY si installa completamente dall'interno e senza l'utilizzo di alcuna vite.

🇬🇧 *Easy is the right solution to ventilate civil and public environments in an easier and faster way. This is possible thanks to the revolutionary patented system and retractable external grille. EASY can be installed from the inside of any building, without needing any fixing screws.*

ASPIRATORE ELICOIDALE DA VETRO – AXIAL FAN GLASS MOUNTING

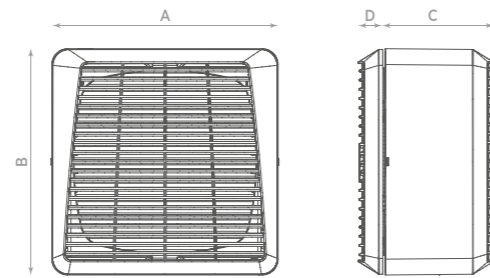

MODELLO MODEL	A	B	C	D	ØFORO VETRO Ø GLASS HOLE	SPES. MURO/VETRO THICKNESS WALL/ GLASS
EASY 15/6"	223	223	110	33	184-195	3-50
EASY 23/9"	285	285	137	33	254-262	3-50
EASY 30/12"	360	360	140	33	324-337	3-50

CE IPX4 T45



Aspiratore da vetro/muro per l'espulsione dell'aria direttamente all'esterno.

- Installabile a vetro, doppio vetro, parete e pannello con spessori sino a 50 mm;
- Indicato per ambienti grandi e medio grandi;
- Guarnizioni antiscivolo e anti vibrazioni del vetro;
- Serranda di chiusura interna ed invisibile, per evitare rientri d'aria indesiderati quando l'aspiratore è spento;
- Motore su cuscinetti a sfera per una lunga durata (tranne per il modello 15/6");
- Flusso reversibile, aspirazione e ventilazione (versione AR);
- Versioni: M (Manuale), A (Automatico), AR (Automatico e Reversibile);
- Opzioni di modello: T (Timer), HT (Umidostato e Timer);
- Velocità regolabile con RG 5 (opzione), solo per le versioni A base, o RG 5 AR (opzione) solo per le versioni AR base;
- Conformi alla Norma EN 600335-2-80;
- **POSIZIONAMENTO:** a parete, a vetro.

Glass/wall mounting fan to extract air directly outside.

- Glass, double glass, wall or panel mounting up to 50 mm thickness;
- Suitable for large and medium large environments;
- Slip resistant gaskets to prevent vibrations;
- Internal automatic shutter prevents ingress of air from outside while turned off;
- Ball bearing motor (except model 15/6");
- Reversible airflow, extraction and ventilation (AR version);
- Versions: M (Manual), A (Automatic), AR (Automatic and Reversible);
- Model options: T (Timer), HT (Humidistat and Timer);
- 5 speed regulation through RG 5 (optional), only A base versions or RG 5 AR (optional), only AR versions;
- In accordance with EN 600335-2-80 Standard;
- **POSITIONING:** wall mounting, glass mounting.

DATI TECNICI – TECHNICAL DATA

MODELLO MODEL	CODICE CODE	Ø FORO Ø HOLE (mm)	TENSIONE VOLTAGE (Volt)	FREQUENZA FREQUENCY (Hz)	PORTATA FLOW RATE (m ³ /h)	PRESS. MAX MAX PRESS. (mm H ₂ O)	PRESS. MAX MAX PRESS. (Pa)	POTENZA POWER (W)	RUMOROSITÀ NOISE dB(A) _{1m}	PESO WEIGHT (kg)
EASY 15/6" M	0070000	184-195	220-240	50	260	5,1	50	29	40	1,6
EASY 15/6" A	0070001	184-195	220-240	50	260	5,1	50	29	40	1,6
EASY 15/6" AT	0070002	184-195	220-240	50	260	5,1	50	29	40	1,6
EASY 15/6" A HT	0070003	184-195	220-240	50	260	5,1	50	29	40	1,6
EASY 23/9" M	0070200	254-262	220-240	50-60	660	5,1	50	29	43	2,8
EASY 23/9" AR	0070201	254-262	220-240	50-60	660	5,1	50	29	43	2,8
EASY 23/9" AR T	0070202	254-262	220-240	50-60	660	5,1	50	29	43	2,8
EASY 23/9" AR HT	0070203	254-262	220-240	50-60	660	5,1	50	29	43	2,8
EASY 30/12" M	0070400	324-337	220-240	50-60	1450	7,1	70	60	46	4,1
EASY 30/12" AR	0070401	324-337	220-240	50-60	1450	7,1	70	60	46	4,1
EASY 30/12" AR T	0070402	324-337	220-240	50-60	1450	7,1	70	60	46	4,1
EASY 30/12" AR HT	0070403	324-337	220-240	50-60	1450	7,1	70	60	46	4,1

PORTATA CON RG5 E RG5 AR – FLOW RATE WITH RG5 AND RG5 AR

PORTATA MAX CON REGOLATORE RG5 – MAX FLOW RATE WITH RG5 CONTROLLER

MODELLO MODEL	VELOCITÀ I° SPEED I°	VELOCITÀ II° SPEED II°	VELOCITÀ III° SPEED III°	VELOCITÀ IV° SPEED IV°	VELOCITÀ V° SPEED V°
EASY 15/6" A	65	95	135	200	260

PORTATA MAX CON REGOLATORE RG5 AR – MAX FLOW RATE WITH RG5 AR CONTROLLER

MODELLO MODEL	VELOCITÀ I° SPEED I°	VELOCITÀ II° SPEED II°	VELOCITÀ III° SPEED III°	VELOCITÀ IV° SPEED IV°	VELOCITÀ V° SPEED V°
EASY 23/9" AR	150	250	330	450	660
EASY 30/12" AR	300	450	600	1000	1450

GRAFICI DI PORTATA – FLOW CHARTS

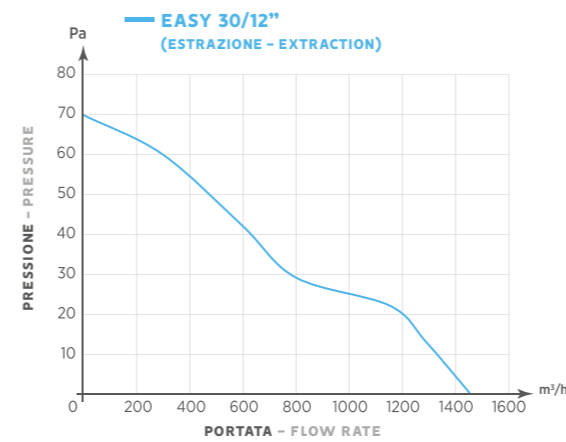
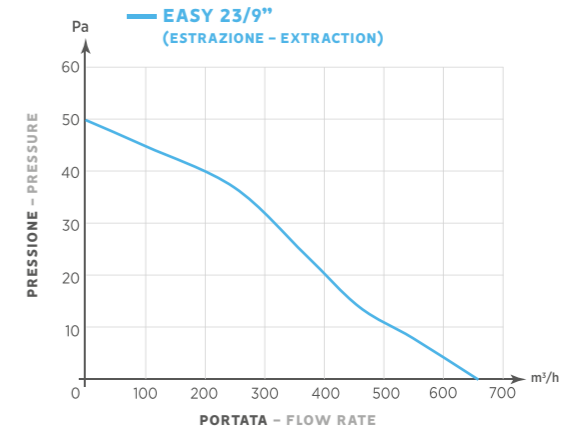
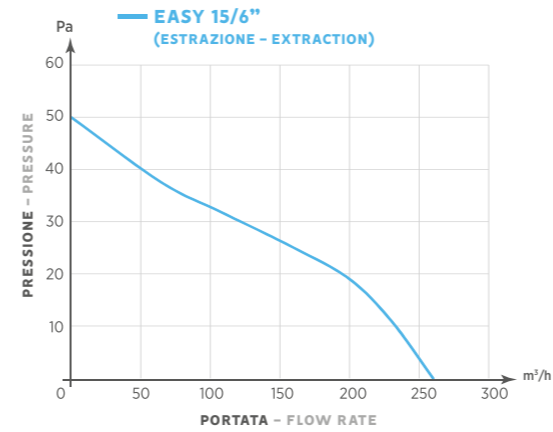

APPROFONDIMENTI

- Sistema di aggancio originale O.ERRE;
- Rivoluzionario sistema per il fissaggio a vetro che permette l'installazione del prodotto completamente dall'interno degli ambienti grazie alla griglia esterna richiudibile;
- Installazione facile e veloce grazie all'originale sistema di montaggio senza l'utilizzo di alcuna vite;
- Non necessita di viti per il bloccaggio del cavo di collegamento;
- Manutenzione del prodotto semplice e comoda senza la necessità di staccare il kit dal vetro;
- Versione T: ritardo allo spegnimento tramite timer regolabile da 2 a 25 min;
- Versione HT: accensione automatica quando l'umidità relativa nell'ambiente è superiore al valore impostato variabile dal 40% al 90% e spegnimento ritardato tramite timer regolabile da 2 a 25 min.

FURTHER INFORMATION

- Original O.ERRE coupling system;
- Revolutionary installation from the inside of any building, by just one installer, thanks to the retractable external grille;
- Easy and fast mounting without screws;
- No need of screws to fix the connecting cable;
- Easy maintenance without need to remove the kit from the glass;
- T version: possible to delay switch off through adjustable timer from 2 to 25 minutes;
- HT version: automatic switch on when the humidity level is higher than the preset value, adjustable from 40% to 90% and delayed switch off through adjustable timer from 2 to 25 minutes.

ACCESSORI (PAGINA 70) – ACCESSORIES (PAGE 70)



Regolatori
Controllers

ASPIRATORE ELICOIDALE DA VETRO – AXIAL FAN GLASS MOUNTING

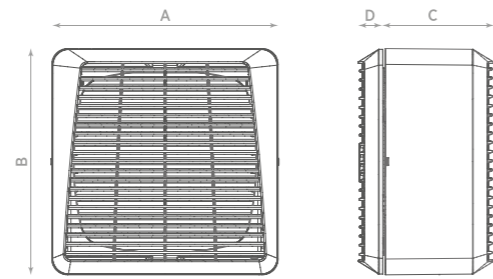

MODELLO MODEL	A	B	C	D	ØFORO VETRO Ø GLASS HOLE	S.PES. MURO/VETRO THICKNESS WALL/ GLASS
SMART 15/6 A-M	215	215	100	30	184-195	3-20
SMART 23/9 M-AR Silent or Wi-fi	321	331	141	30	254-262	3-20
SMART 30/12 AR Silent or Wi-fi	375	385	148	30	324-337	3-20

CE IPX4 T45



Aspiratore da vetro/muro per l'espulsione dell'aria direttamente all'esterno.

- Installabile a vetro, doppio vetro, parete e pannello con spessori sino a 50 mm;
- Guarnizioni antiscivolo anti vibrazioni del vetro;
- Indicato per ambienti grandi e medio grandi;
- Prodotto a doppio isolamento, senza necessità di messa a terra;
- Kit muro e doppio vetro opzionali;
- Spia di funzionamento;
- Serranda di chiusura interna ed invisibile, per evitare rientri d'aria indesiderati, quando l'aspiratore è spento;
- Motore su cuscinetti a sfera per una lunga durata (tranne 15/6 M-A, 23/9 AR Silent e 30/12 AR Silent);
- Flusso reversibile, aspirazione e ventilazione (versione AR);
- Versioni: M (Manuale), A (Automatico), AR (Automatico e Reversibile), WALL (Incassabile nel muro);
- Velocità regolabile con RG 5 AR (opz.);
- Conformi alla Norma EN 60335-2-80;
- **POSIZIONAMENTO:** a parete, a vetro.

Glass/wall mounting fan to extract air directly outside.

- Glass, double glass, wall or panel mounting up to 50mm;
- Smart gaskets to prevent vibration and water ingress;
- Suitable for large and medium large environments;
- Double insulated product, without ground wire for fast connection;
- Optional kit for wall and double glass installation;
- Operating indicator light;
- Integrated internal automatic shutter prevents ingress of air from outside while turned off;
- Long life ball bearing motor (except 15/6M-A, 23/9 AR Silent and 30/12 AR Silent);
- Reversible airflow, extraction and ventilation (AR);
- Versions: M (manual), A (automatic), AR (automatic and reversible), Wall (built in installation);
- Adjustable speed through RG 5 AR (optional);
- In accordance with Standard EN 60335-2-8;
- **POSITIONING:** wall mounting, glass mounting.

DATI TECNICI – TECHNICAL DATA

MODELLO MODEL	CODICE CODE	Ø FORO Ø HOLE (mm)	TENSIONE VOLTAGE (Volt)	FREQUENZA FREQUENCY (Hz)	PORTATA FLOW RATE (m³/h)	PRESS. MAX MAX PRESS. (mm H ₂ O)	PRESS. MAX MAX PRESS. (Pa)	POTENZA POWER (W)	RUMOROSITÀ NOISE dB(A) _{1m}	PESO WEIGHT (Kg)
SMART 15/6 M	0072800	184-195	220-240	50	230	5,1	50	29	40	1,3
SMART 15/6 A	0072700	184-195	220-240	50	230	5,1	50	29	40	1,3
SMART 23/9 M	0072100	254-262	220-240	50-60	750	6,6	65	40	43	3,8
SMART 23/9 AR	0072000	254-262	220-240	50-60	750	6,6	65	40	43	3,8
SMART 23/9 AR Wall	0072600	254-262	220-240	50-60	750	6,6	65	40	41	3,8
SMART 23/9 AR Wi Fi	0071600	254-262	220-240	50-60	750	6,6	65	40	43	3,8
SMART 23/9 AR Silent	0072500	254-262	220-240	50-60	500	2,5	25	30	33	3,8
SMART 30/12 AR	0071400	324-337	220-240	50-60	1400	8,2	80	60	46	5,1
SMART 30/12 AR Wi Fi	0071800	324-337	220-240	50-60	1400	8,2	80	60	46	5,1
SMART 30/12 AR Silent	0071300	324-337	220-240	50-60	1000	5,1	50	45	39	5

PORTATA CON RG5 E RG5 AR – FLOW RATE WITH RG5 AND RG5 AR

PORTATA MAX CON REGOLATORE RG5 – MAX FLOW RATE WITH RG5 CONTROLLER

MODELLO MODEL	VELOCITÀ I* SPEED I*	VELOCITÀ II* SPEED II*	VELOCITÀ III* SPEED III*	VELOCITÀ IV* SPEED IV*	VELOCITÀ V* SPEED V*
SMART 15/6 M-A	75	95	145	195	230

PORTATA MAX CON REGOLATORE RG5 AR – MAX FLOW RATE WITH RG5 AR CONTROLLER

MODELLO MODEL	VELOCITÀ I* SPEED I*	VELOCITÀ II* SPEED II*	VELOCITÀ III* SPEED III*	VELOCITÀ IV* SPEED IV*	VELOCITÀ V* SPEED V*
SMART 23/9 AR Silent	200	250	350	420	500
SMART 23/9 M-AR- Wall	280	370	510	640	750
SMART 30/12 AR Silent	400	500	650	820	1000
SMART 30/12 AR	600	840	1050	1200	1400

QUOTE PER INSTALLAZIONE A VETRO – QUOTE FOR GLASS INSTALLATION

Grande tolleranza sul diametro del foro nel vetro che permette il recupero di eventuali imprecisioni e l'adattamento a fori preesistenti.

The large tolerance on the diameter hole in the glass allows to recover some imprecisions or even to adapt the fan to any existing hole.

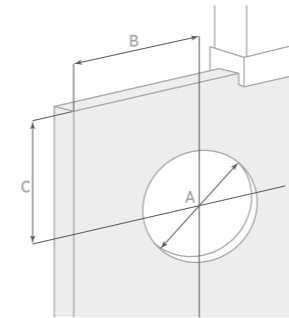

MODELLO MODEL	ØA	B	C	D
SMART 15/6	184-195	108	108	3-25
SMART 23/9	254-262	210	230	3-50
SMART 30/12	324-337	245	245	3-50

GRAFICI DI PORTATA – FLOW CHARTS

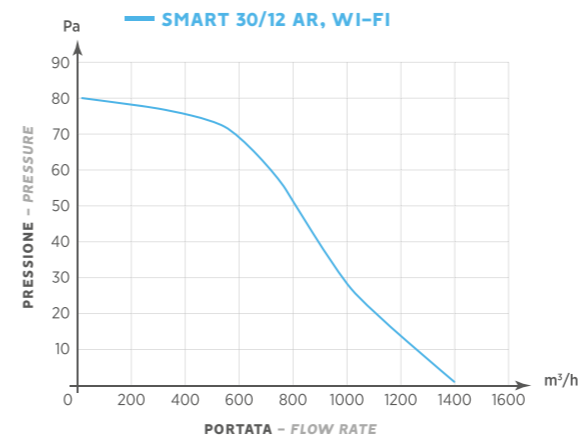
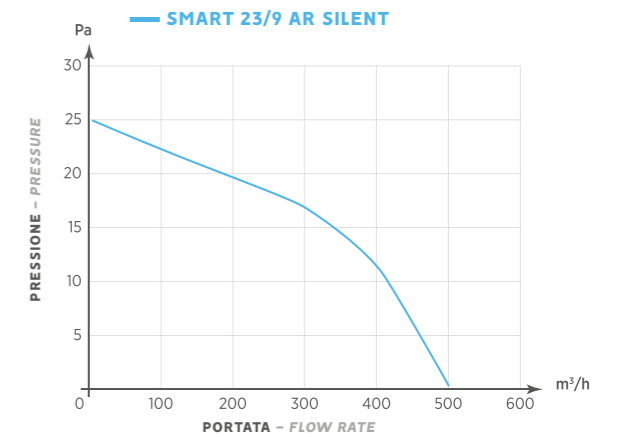
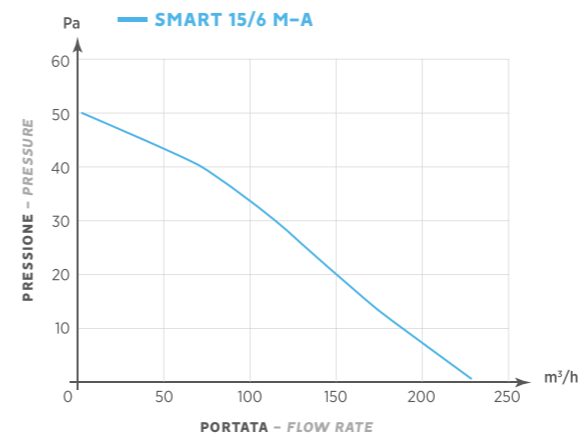

APPROFONDIMENTI

SMART 23/9 E 30/12

- Installazione su vetro semplice e veloce grazie ad un originale sistema di fissaggio realizzato tramite molle a scatto e bloccaggio finale con vite;
- Facile rimozione della griglia anteriore allentando le viti di sicurezza e con semplice pressione laterale.

SMART 15/6

- L'installazione a vetro è rapida ed agevole grazie ad un originale sistema di fissaggio che permette un agevole manutenzione del prodotto senza smontare il kit dal vetro;
- Montaggio a scatto della griglia frontale;
- Non necessita di viti per il bloccaggio del cavo di collegamento.

SMART WI-FI

È azionato tramite radiocomando senza fili (WI-FI) e richiede solo il collegamento alla rete elettrica (L-N).

Il comando remoto (fornito con il prodotto) è alimentato a batteria, gestisce tutte le funzioni dell'aspiratore (On-Off, reversibilità e tre velocità di funzionamento) e può essere fissato su un modulo 503 tramite due viti, oppure semplicemente appoggiato su un piano come un normale telecomando. Grazie infatti all'utilizzo della radiofrequenza non richiede di essere direzionato verso l'aspiratore e gestisce le funzioni sino ad una distanza massima di 30m. Il raffinato design del radiocomando WI-FI consente una perfetta integrazione con gli altri elementi dell'impianto elettrico.

FURTHER INFORMATION

SMART 23/9 AND 30/12

- Easy and quick installation on glass through a special fixing system by click springs and final screw blocking;
- The front grille can be easily removed by loosening the two safety screw and pressing both fan sides.

SMART 15/6

- Easy and fast glass mounting through two fixing screws which grants a simple maintenance, without need to remove the glass kit;
- Original clicking and plugin system;
- No screws needed to block the connection cable.

SMART WI-FI

The fan is activated through a wireless remote radio control and simply requires the connection to the electric system (L-N). The provided remote radio control (supplied with 12V battery) runs all product's functions (on-off, reversibility and 3 speeds) and fits in a common 503 wall box through two fixing screws or it can be used simply as a remote controller. Being a radio remote control, it is not necessary to point it directly towards the fan but running is granted up to 30 meters distance. The polished design of the WI-FI radio transmitter perfectly integrates with the other elements of the system.

VENTILOR

ASPIRATORE ELICOIDALE DA VETRO – AXIAL FAN GLASS MOUNTING

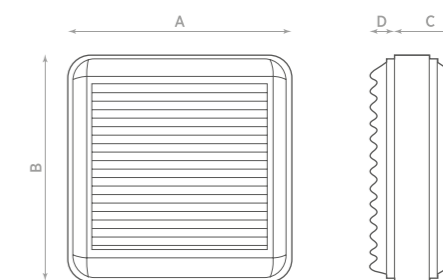

MODELLO	A	B	C	D
VENTILOR 20/8 M-AR	280	280	94	30
VENTILOR 25/10 AR	335	335	128	33



Aspiratori elicoidali per espulsione aria direttamente all'esterno.

- Installabile a vetro, doppio vetro e pannello con spessori sino a 50 mm;
- Installabile a parete e doppia finestra con kit opzionali;
- Serranda di chiusura automatica, lenta e silenziosa;
- 20/8 M con Apertura manuale tramite cordicella;
- Spia di funzionamento (eccetto modello 20/8 M);
- Griglia esterna a profilo anti-pioggia;
- Flusso reversibile, aspirazione e ventilazione per modelli 20/8 AR e 25/10 AR;
- Velocità regolabile con regolatore RG 5 AR (opzionale);
- Attenta selezione dei materiali: griglie in ABS bianco e corpo in polistirene;
- Conformi alla Norma EN 60335-2-80;
- **POSIZIONAMENTO:** a parete, a vetro.

Axial fans to extract air directly outside.

- Glass, double glass or panel mounting up to 50 mm;
- Optional kit for wall and double glass installation;
- Slow and quiet motion of shutter;
- Manual opening through Pull Cord (20/8 M model);
- Operating indicator light (except 20/8M model);
- Rain proof IPX4 external grille;
- On/Off, reversible airflow (extraction/intake)
- 5 speed through optional RG 5 AR controller;
- Careful selection of materials: grilles in white ABS and body in polystyrene;
- In accordance with Standard EN 60335-2-80;
- **POSITIONING:** wall mounting, glass mounting.

DATI TECNICI – TECHNICAL DATA

MODELLO	CODICE	Ø FORO	TENSIONE	FREQUENZA	PORTATA	PRESS. MAX	PRESS. MAX	POTENZA	RUMOROSITÀ	PESO
MODEL	CODE	Ø HOLE	VOLTAGE	FREQUENCY	FLOW RATE	MAX PRESS.	MAX PRESS.	POWER	NOISE	WEIGHT
		(mm)	(Volt)	(Hz)	(m ³ /h)	(mm H ₂ O)	(Pa)	(W)	dB(A) _{1m}	(Kg)
VENTILOR 20/8 M	0018800	225-235	220-240	50-60	450	12	118	50	58	2,4
VENTILOR 20/8 AR	0019000	225-235	220-240	50-60	450	12	118	50	58	2,4
VENTILOR 25/10 AR	0019200	275-285	220-240	50-60	750	6	59	60	45	5,6

GRAFICI DI PORTATA – FLOW CHARTS

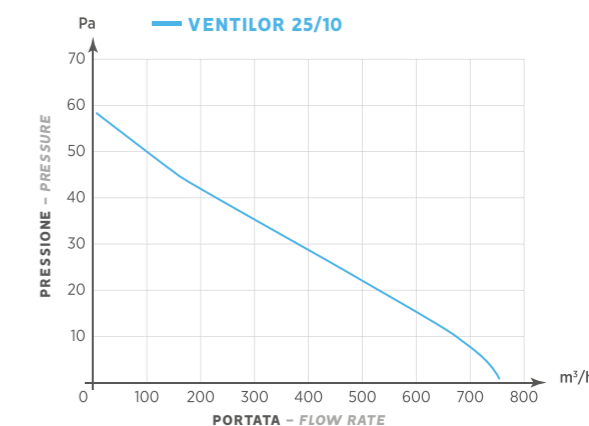
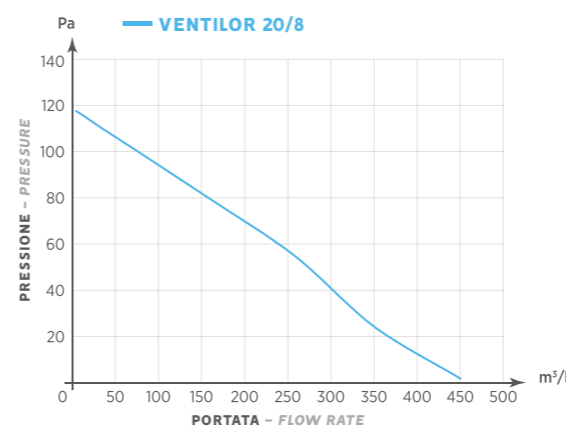

ACCESSORI (PAGINA 70) – ACCESSORIES (PAGE 70)



Kit doppio vetro
Double glass kit

Kit fissaggio muro
Wall fixing kit

Regolatori
Controllers

ACCESSORI (PAGINA 70) – ACCESSORIES (PAGE 70)



Kit doppio vetro
Double glass kit

Kit fissaggio muro
Wall fixing kit

Regolatore
Controllers

DIVERSO E DIVERSO IN

**ASPIRATORE CENTRIFUGO MODERNO E FUNZIONALE
MODERN AND FUNCTIONAL CENTRIFUGAL FAN**

🇮🇹 DIVERSO e DIVERSO IN sono gli aspiratori centrifughi che O.ERRE ha progettato per estrarre aria o esalazioni dall'ambiente. Possono essere installati in 4 posizioni differenti. E' possibile utilizzarli a parete, a condotto o a soffitto.

🇬🇧 DIVERSO and DIVERSO IN are centrifugal fans projected by O.ERRE to extract air from the environment. Possible to install them in 4 different positions, on wall, duct or ceiling.



OERRE

ASPIRATORE CENTRIFUGO – CENTRIFUGAL FAN FOR SURFACE INSTALLATION

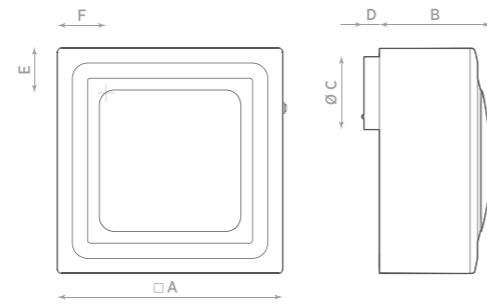

MODELLO MODEL	A	B	C	D	ØE	F
DIVERSO 80	244	117	75,5	20	55	55
DIVERSO 160	300	148	96,7	20,5	60	65
DIVERSO 240	300	148	96,7	20,5	60	65

CE IPX4



Aspiratore centrifugo, per estrarre aria o esalazioni dall'ambiente in cui è installato;

- L'espulsione dell'aria in posizione decentrata, permette l'installazione in 4 diverse posizioni;
- Doppia Velocità;
- Per condotti a partire da 80 mm;
- Motore su cuscinetti a sfera per una lunga durata;
- Dotato di chiusura antiritorno ad aspiratore spento;
- Filtro lavabile (incluso) e facilmente estraibile;
- Grado di protezione IPX5;
- Velocità dei modelli Base regolabile con RGE o RG5 (opz.);
- Versioni: Base, Timer e HT;
- Conformi alla Norma EN 60335-2-80;
- POSIZIONAMENTO:** a parete, a soffitto, a condotto.

- Centrifugal fans to extract air through ducting or pipes.
- Suitable for wall/ceiling mounting even through ducts in awkward places thanks to the position of the outlet hole in the corner;
 - Ball bearing motor;
 - Double speed;
 - Backdraught shutter to prevent ingress of air and foul odours;
 - Simple to remove the washable filter;
 - For ducts Ø 80 – 100 mm;
 - Base, Timer, HT model options;
 - Double insulated product, without ground wire for fast connection;
 - Body and grille in white ABS;
 - Adjustable speed through RGE or RG 5 optional controllers (base version only);
 - IPX5 protected (EN 60529), 45°C working temperature;
 - In accordance with Standard EN 60335-2-80;
 - POSITIONING:** wall mounting, glass mounting, duct mounting.

DATI TECNICI – TECHNICAL DATA

MODELLO MODEL	CODICE CODE	Ø FORO Ø HOLE (mm)	TENSIONE VOLTAGE (Volt)	FREQUENZA FREQUENCY (Hz)	PORTATA FLOW RATE (m³/h)		PRESS. MAX MAX PRESS. (mm H ₂ O)		PRESS. MAX MAX PRESS. (Pa)		POTENZA POWER (W)		RUMOROSITÀ NOISE dB(A) _{1m}		PESO WEIGHT (Kg)
					max	min	max	min	max	min	max	min			
DIVERSO 80	0081700	80-100	220-240	50	80	60	18	16	177	157	28	18	40	36	1,4
DIVERSO 80 T	0081800	80-100	220-240	50	80	60	18	16	177	157	28	18	40	36	1,4
DIVERSO 80 HT	0081900	80-100	220-240	50	80	60	18	16	177	157	28	18	40	36	1,4
DIVERSO 160	0082000	100	220-240	50	170	120	30	25	294	245	50	35	42	36	2,8
DIVERSO 160 T	0082100	100	220-240	50	170	120	30	25	294	245	50	35	42	36	2,8
DIVERSO 160 HT	0082200	100	220-240	50	170	120	30	25	294	245	50	35	42	36	2,8
DIVERSO 240	0082300	100	220-240	50	240	140	43	30	422	295	80	45	47	38	2,9
DIVERSO 240 T	0082400	100	220-240	50	240	140	43	30	422	295	80	45	47	38	2,9
DIVERSO 240 HT	0082500	100	220-240	50	240	140	43	30	422	295	80	45	47	38	2,9

GRAFICI DI PORTATA – FLOW CHARTS

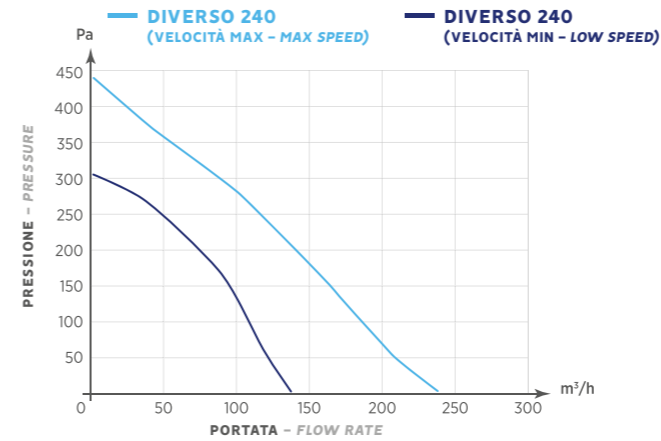
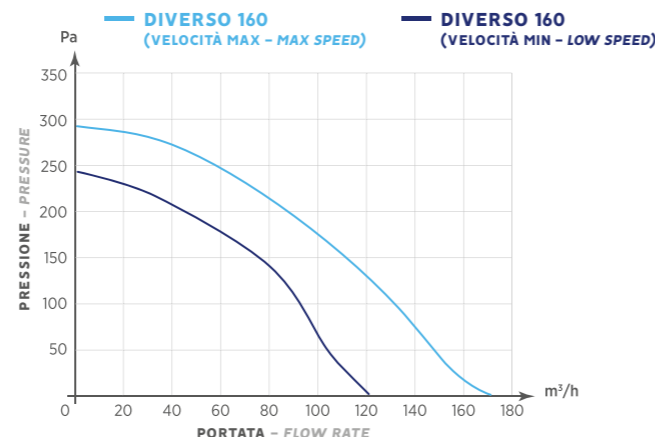
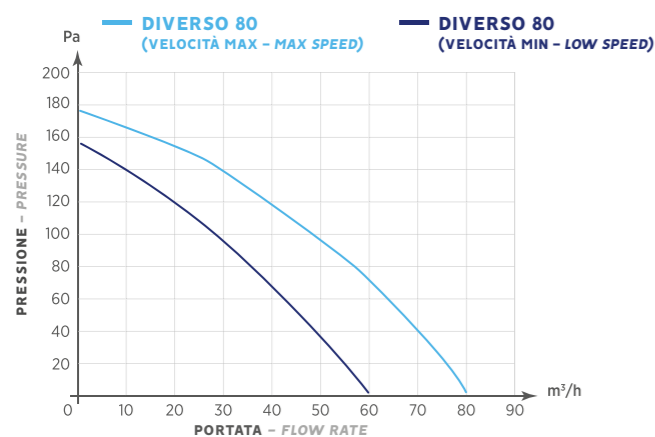

APPROFONDIMENTI

ASPIRAZIONE PERIMETRALE ANTI-ALONE

DIVERSO introduce un particolare concetto di aspirazione: l'aspirazione perimetrale. I normali aspiratori effettuano il ricambio dell'aria con aspirazione frontale o laterale, DIVERSO, invece, aspira l'aria che arriva frontalmente facendola passare attraverso le sue feritoie perimetrali. In questo modo le particelle di sporco portate dall'aria, non si depositano sulla parete. Si evita così la tinteggiatura anticipata del locale ventilato, necessaria per rimuovere dal muro lo sgradevole alone creato dai prodotti con aspirazione laterale.

TIMER

Il prodotto si attiva dopo circa 5 secondi dall'accensione continuando a funzionare dopo lo spegnimento per il tempo impostato sul trimmer del timer. Campo di regolazione da 2 a 25 minuti, il timer viene preimpostato per una durata di funzionamento di circa 15 minuti.

HT (UMIDOSTATO E TIMER ELETTRONICO)

Il sensore elettronico consente l'accensione automatica dell'aspiratore quando l'umidità rilevata nell'ambiente risulta superiore al valore impostato sul potenziometro che consente una regolazione variabile dal 40% al 90%. Con l'attivazione manuale, l'aspiratore funzionerà come per la versione timer.

CORPO ROTANTE

Il corpo rotante permette l'uscita dell'aria diretta o in diverse posizioni.

FILTRO

Il filtro lavabile si estrae semplicemente aprendo la cover anteriore.

FURTHER INFORMATION

NO DUST ON THE WALL

Diverso, characterized by soft and fair design, has been produced to nicely fit in the surrounding environment. DIVERSO introduces a particular extraction concept: the perimetric extraction. The common exhaust fans allow the air exchange through frontal or side air inlet. Diverso, however, operates in a different way: it extracts the frontal air, which then passes through its perimetric loopholes. This is to avoid dust deposits appearing on the wall resulting in the need to redecorate the ventilated premises.

TIMER

The product starts running 5 seconds later than turn ON and keeps active for the preset time on trimmer. Turn-off delay adjustable from 2 to 25. The timer is preset for a total activity of 15 minutes.

HT (HUMIDOSTAT AND ELECTRONIC TIMER)

The fan automatically starts running when the humidity in the room is higher than the preset value, adjustable from 40% to 90%. With manual activation, the product will run as per the Timer version.

ROTATING BODY

The rotating body allows air extraction from different spigot position.

FILTER

The front cover allows easy cleaning of the filter.

ACCESSORI (PAGINA 70) – ACCESSORIES (PAGE 70)



ASPIRATORE CENTRIFUGO – CENTRIFUGAL FAN FOR BUILT-IN INSTALLATION

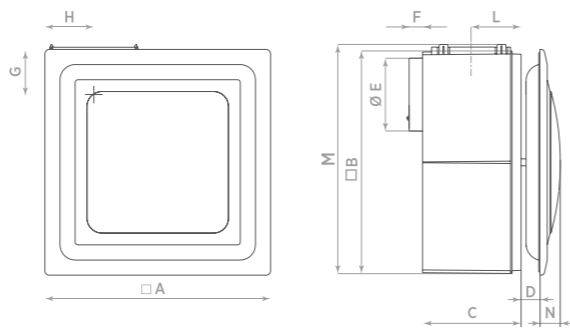

MODELLO	□A	□B	C	D	∅E	F	G	H	L	M	N
MODEL				max							
DIVERSO IN 80	244	238	103,5	17,5	75	18,5	55	55	50	242	29
DIVERSO IN 160	300	296	131	25	96,7	18	60	65	66,5	304,5	27
DIVERSO IN 240	300	296	131	25	96,7	18	60	65	66,5	304,5	27

CE T45



Aspiratore centrifugo, per estrarre aria o esalazioni dall'ambiente in cui è installato;

- L'espulsione dell'aria in posizione decentrata, permette l'installazione in 4 diverse posizioni;
- Modello da incasso;
- Doppia Velocità;
- Per condotti a partire da 80 mm;
- Motore su cuscinetti a sfera per una lunga durata;
- Dotato di chiusura antiritorno ad aspiratore spento;
- Filtro lavabile (incluso) e facilmente estraibile;
- Grado di protezione IPX5;
- Velocità dei modelli Base regolabile con RGE o RG5 (opz.);
- Versioni: Base, Timer e HT;
- Conformi alla Norma EN 60335-2-80;
- POSIZIONAMENTO:** a parete, a soffitto, a condotto.

Centrifugal fans to extract air through ducting or pipes.

- Suitable for wall/ceiling mounting even through ducts in awkward places thanks to the position of the outlet hole in the corner;
- Built-in version, outlet hole adjustable in 2 different positions;
- Ball bearing motor;
- Double speed;
- Backdraught shutter to prevent ingress of air and foul odours;
- Simple to remove the washable filter;
- For ducts ∅ 80-100 mm;
- Base, Timer, HT model options;
- Double insulated product, without ground wire for fast connection;
- Grille in white ABS;
- Adjustable speed through RGE or RG 5 optional controllers (base version only)
- IPX5 protected (EN 60529), 45°C working temperature;
- In accordance with Standard EN 60335-2-80;
- POSITIONING:** wall mounting, glass mounting, duct mounting.

DATI TECNICI – TECHNICAL DATA

MODELLO MODEL	CODICE CODE	∅ FORO ∅ HOLE (mm)	TENSIONE VOLTAGE (Volt)	FREQUENZA FREQUENCY (Hz)	PORTATA FLOW RATE (m³/h)		PRESS. MAX MAX PRESS. (mm H ₂ O)		PRESS. MAX MAX PRESS. (Pa)		POTENZA POWER (W)		RUMOROSITÀ NOISE dB(A) _{1m}		PESO WEIGHT (Kg)
					max	min	max	min	max	min	max	min			
DIVERSO IN 80	0082600	80-100	220-240	50	90	65	17	157	167	157	28	18	38	34	1,5
DIVERSO IN 80 T	0082700	80-100	220-240	50	90	65	17	157	167	157	28	18	38	34	1,5
DIVERSO IN 80 HT	0082800	80-100	220-240	50	90	65	17	157	167	157	28	18	38	34	1,5
DIVERSO IN 160	0082900	100	220-240	50	190	125	35	245	343	245	50	35	40	35	2,7
DIVERSO IN 160 T	0083000	100	220-240	50	190	125	35	245	343	245	50	35	40	35	2,7
DIVERSO IN 160 HT	0083100	100	220-240	50	190	125	35	245	343	245	50	35	40	35	2,7
DIVERSO IN 240	0083200	100	220-240	50	270	150	45	295	442	295	80	45	43	35	2,8
DIVERSO IN 240 T	0083300	100	220-240	50	270	150	45	295	442	295	80	45	43	35	2,8
DIVERSO IN 240 HT	0083400	100	220-240	50	270	150	45	295	442	295	80	45	43	35	2,8

GRAFICI DI PORTATA – FLOW CHARTS

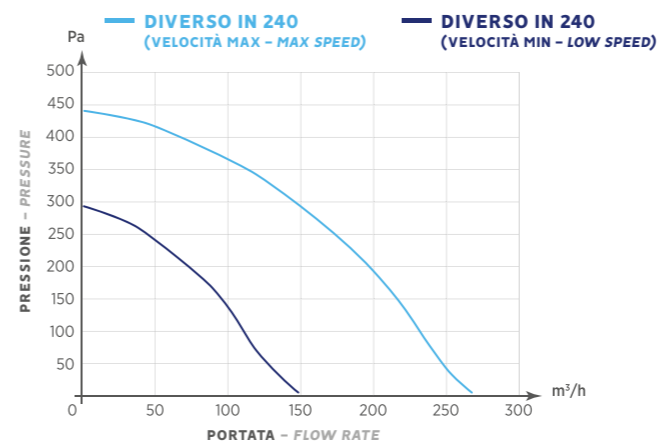
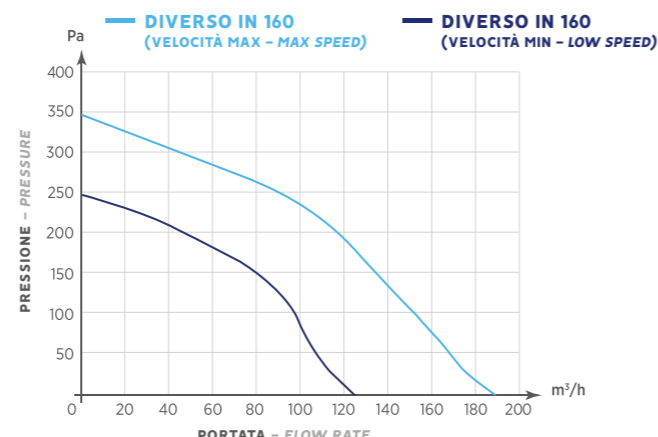
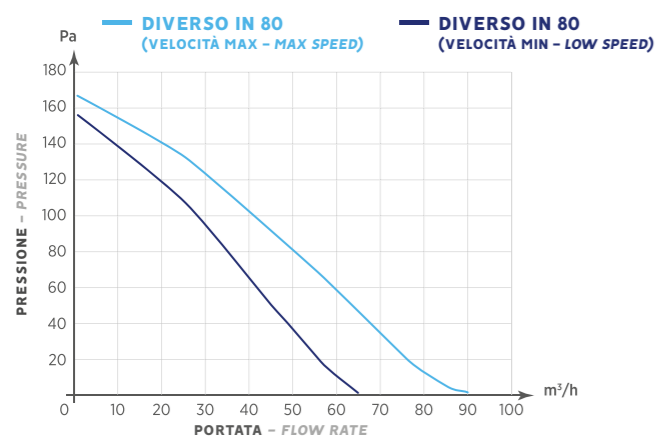

APPROFONDIMENTI

ASPIRAZIONE PERIMETRALE ANTI-ALONE

DIVERSO IN introduce un particolare concetto di aspirazione: l'aspirazione perimetrale. I normali aspiratori effettuano il ricambio dell'aria con aspirazione frontale o laterale, DIVERSO IN, invece, aspira l'aria che arriva frontalmente facendola passare attraverso le sue feritoie perimetrali. In questo modo le particelle di sporco portate dall'aria, non si depositano sulla parete. Si evita così la tinteggiatura anticipata del locale ventilato, necessaria per rimuovere dal muro lo sgradevole alone creato dai prodotti con aspirazione laterale.

TIMER

Il prodotto si attiva dopo circa 5 secondi dall'accensione continuando a funzionare dopo lo spegnimento per il tempo impostato sul trimmer del timer. Campo di regolazione da 2 a 25 minuti, il timer viene preimpostato per una durata di funzionamento di circa 15 minuti.

HT (UMIDOSTATO E TIMER ELETTRONICO)

Il sensore elettronico consente l'accensione automatica dell'aspiratore quando l'umidità rilevata nell'ambiente risulta superiore al valore impostato sul potenziometro che consente una regolazione variabile dal 40% al 90%. Con l'attivazione manuale, l'aspiratore funzionerà come per la versione timer.

CORPO ROTANTE

Il corpo rotante permette l'uscita dell'aria diretta o in diverse posizioni.

FILTRO

Il filtro lavabile si estrae semplicemente aprendo la cover anteriore.

FURTHER INFORMATION

NO DUST ON THE WALL

DIVERSO IN characterized by soft and fair design, has been produced to nicely fit in the surrounding environment.

DIVERSO IN introduces a particular extraction concept: the perimetric extraction. The common exhaust fans allow the air exchange through frontal or side air inlet. Divero, however, operates in a different way: it extracts the frontal air, which then passes through its perimetric loopholes. This is to avoid dust deposits appearing on the wall resulting in the need to redecorate the ventilated premises.

TIMER

Turn-off delay adjustable from 2 to 25.

HT (HUMIDOSTAT AND ELECTRONIC TIMER)

The fan automatically starts when the humidity in the room is higher than the preset value, adjustable from 40% to 90%.

ROTATING BODY

The rotating body allows air extraction from different spigot position.

FILTER

The front cover allows easy cleaning of the filter.

ACCESSORI (PAGINA 70) – ACCESSORIES (PAGE 70)



ASPIRATORE CENTRIFUGO – CENTRIFUGAL FAN

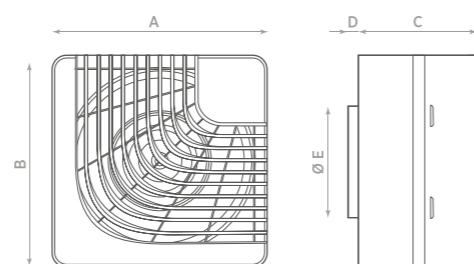

MODELLO MODEL	A	B	C	D	ØE
SILENTE	184	184	101,5	8,5	98

CE IPX4 CLIII Per SILENTE 12V For SILENTE 12V



Aspiratore elico-centrifugo, per estrarre aria o esalazioni dall'ambiente in cui è installato;

- Installazione per fori Ø 100-120-150 mm;
- Notevole silenziosità con elevate prestazioni;
- Versioni: Base, Timer, HT, Sensor, 12 Volt;
- Filtro lavabile incluso per tutti i modelli;
- Guarnizione in elastomero per pareti imperfette;
- Installazione rapida grazie a fissaggio a scatto;
- Canotto ridotto ideale per condotti con curve;
- Valvola a farfalla per evitare ritorni d'aria;
- Espulsione aria posteriore in posizione centrale;
- **POSIZIONAMENTO:** a parete, a soffitto, a condotto.

Centrifugal fans to extract air directly outside or through ducting;

- Suitable for wall/ceiling mounting;
- Backdraught shutter to prevent ingress of air and foul odours;
- For ducts between Ø100mm and 150mm;
- Base, Timer, HT, Sensor, 12V model options;
- Simple to remove the washable filter;
- Central air outlet;
- Double insulated product, without ground wire for fast connection;
- Made of ABS material;
- Adjustable speed through RGE or RG 5 optional controllers (base version only);
- IPX4 protected (EN 60529);
- In accordance with Standard EN 60335-2-80;
- **POSITIONING:** wall mounting, glass mounting, duct mounting.

DATI TECNICI – TECHNICAL DATA

MODELLO MODEL	CODICE CODE	Ø FORO Ø HOLE (mm)	TENSIONE VOLTAGE (Volt)	FREQUENZA FREQUENCY (Hz)	PORTATA FLOW RATE (m ³ /h)	PRESS. MAX MAX PRESS. (mm H ₂ O)	PRESS. MAX MAX PRESS. (Pa)	POTENZA POWER (W)	RUMOROSITÀ NOISE dB(A) _{1m}	PESO WEIGHT (Kg)
SILENTE	0086500	100-150	220-240	50	75	12	118	19	36	1
SILENTE 12 V	0087000	100-150	220-240	50	60	10	98	15	36	1,7
SILENTE T	0086700	100-150	220-240	50	75	12	118	19	36	1
SILENTE T 12 V	0087100	100-150	220-240	50	60	10	98	15	36	1,7
SILENTE Sensor	0086600	100-150	220-240	50	75	12	118	19	36	1
SILENTE HT	0086800	100-150	220-240	50	75	12	118	19	36	1

GRAFICI DI PORTATA – FLOW CHARTS

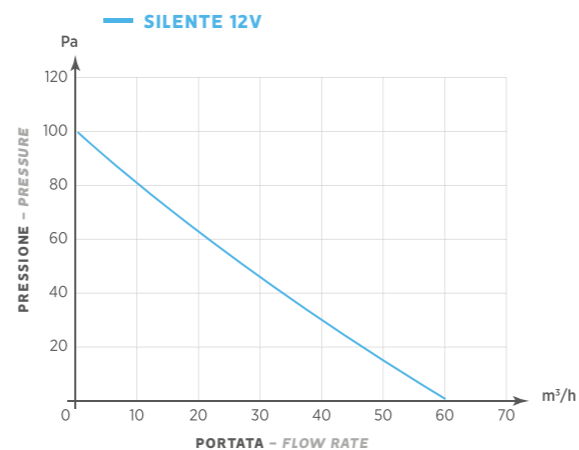
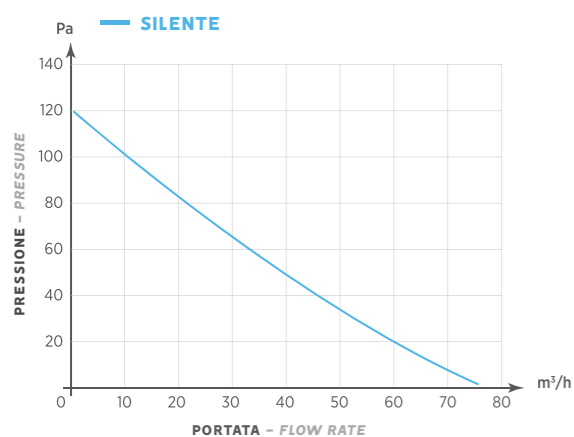

APPROFONDIMENTI

- Silente T – Timer elettronico regolabile da 2 a 25 minuti;
 - Silente HT – Il sensore elettronico consente l'accensione automatica dell'aspiratore quando l'umidità rilevata nell'ambiente risulta superiore al valore impostato sul potenziometro che consente una regolazione variabile dal 40% al 90%. Con l'attivazione manuale, l'aspiratore funzionerà come per la versione timer;
 - Silente Sensor – Il sensore infrarosso (rilevatore di presenza) gestisce l'accensione automatica dell'apparecchio non appena rileva una persona nel locale.
 - All'uscita della stessa l'aspiratore continua a funzionare per il tempo preimpostato del timer;
 - Silente 12 Volt – Mediante l'apposito alimentatore fornito insieme all'aspiratore, unisce alle caratteristiche tecniche e funzionali del modello base la sicurezza della bassissima tensione (SELV), anche in versione Timer (Vedi pag. 24);
 - Conformi alla norma EN60335-2-80.
- PER TUTTI I MODELLI...**
- Filtro lavabile incluso che assicura una maggiore durata del motore e una notevole protezione alla ventola;
 - Guarnizione di appoggio in elastomero che si adatta ad eventuali pareti imperfette con un effetto fonoassorbente e sigillante che ne permette l'installazione nei fori da 10, 12 e 15 cm;
 - Installazione rapidissima poiché tutti i componenti si fissano a scatto tra di loro;
 - La ridotta sporgenza del canotto d'uscita ne permette l'installazione in condotti con curve posizionate immediatamente dietro il foro d'uscita.

FURTHER INFORMATION

- **Timer version:** Turn-off delay adjustable from 2 to 25 minutes;
 - **Silente HT version:** The fan automatically starts when the humidity in the room is higher than the preset value, adjustable from 40% to 90%;
 - **Sensor version:** The fan automatically starts when the sensor detects a presence in the room. When the room is vacated the fan will continue to run according to the preset value on timer;
 - **12 Volt version –** In addition to the technical and functional features of the basic model it is manufactured with a very low power voltage (SELV, see page 24).
- FOR ALL MODELS...**
- Supplied with washable filter assuring long life of the motor and high protection to the impeller;
 - Elastomer gasket suitable for uneven surfaces for trouble free installation;
 - Quick installation as all components are clicked together;
 - The reduced size of the exit spigot allows to install the unit into ducting with curves placed immediately behind the exit hole.

COMPONENTI – COMPONENTS



ACCESSORI (PAGINA 70) – ACCESSORIES (PAGE 70)



ASPIRATORE CENTRIFUGO – CENTRIFUGAL FAN

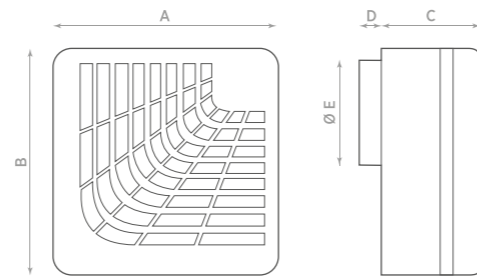

MODELLO MODEL	A	B	C	D	ØE
COMPACT 100	210	210	95	20	97
COMPACT 200/300	250	250	111	20	97

CE IPX4 T45 Modelli COMPACT 100 Model COMPACT 100



- Aspiratore centrifugo, per estrarre aria o esalazioni dall'ambiente in cui è installato;
- Installabile in fori Ø 100–120 mm;
- lin materiale ABS;
- L'espulsione dell'aria in posizione decentrata, permette l'installazione in 4 diverse posizioni;
- Versioni: Base, Timer, HT, Sensor (Compact100);
- Filtro lavabile incluso per tutti i modelli;
- Guarnizione in elastomero per pareti imperfette;
- Canotto ridotto ideale per condotti con curve;
- Valvola a farfalla per evitare ritorni d'aria;
- Rapida installazione poiché il prodotto è formato da due soli componenti, base e griglia/filtro.
- POSIZIONAMENTO:** a parete, a soffitto, a condotto.

- Centrifugal fans to extract air directly outside or through ducting;
- Suitable for wall/ceiling mounting even through ducts in awkward places thanks to the position of the outlet hole in the corner;
- Backdraught shutter to prevent ingress of air and foul odours;
- Simple to remove the washable filter;
- For ducts Ø100–120mm;
- Base, Timer, HT, Sensor (Compact 100) model options;
- Double insulated product, without ground wire for fast connection;
- Elastomer gasket suitable for uneven surfaces for trouble free installation;
- Adjustable speed through RGE or RG 5 controllers (base version only);
- IPX4 protected (EN 60529);
- In accordance with Standard EN 60335-2-80;
- POSITIONING:** wall mounting, glass mounting, duct mounting.

DATI TECNICI – TECHNICAL DATA

MODELLO MODEL	CODICE CODE	Ø FORO Ø HOLE (mm)	TENSIONE VOLTAGE (Volt)	FREQUENZA FREQUENCY (Hz)	PORTATA FLOW RATE (m³/h)	PRESS. MAX MAX PRESS. (mm H ₂ O)	PRESS. MAX MAX PRESS. (Pa)	POTENZA POWER (W)	RUMOROSITÀ NOISE dB(A) _{1m}	PESO WEIGHT (kg)
COMPACT 100	0085000	100-120	220-240	50	85	12,5	123	28	40	1,2
COMPACT 100 T	0085100	100-120	220-240	50	85	12,5	123	28	40	1,2
COMPACT 100 HT	0093600	100-120	220-240	50	85	12,5	123	28	40	1,2
COMPACT 100 Sensor	0012300	100-120	220-240	50	85	12,5	123	28	40	1,2
COMPACT 200	0085200	100-120	220-240	50	160	20	196	45	45	1,7
COMPACT 200 T	0085300	100-120	220-240	50	160	20	196	45	45	1,7
COMPACT 200 HT	0093900	100-120	220-240	50	160	20	196	45	45	1,7
COMPACT 300	0085400	100-120	220-240	50	250	40	392	95	54	2,2
COMPACT 300 T	0094500	100-120	220-240	50	250	40	392	95	54	2,2
COMPACT 300 HT	0094200	100-120	220-240	50	250	40	392	95	54	2,2

GRAFICI DI PORTATA – FLOW CHARTS

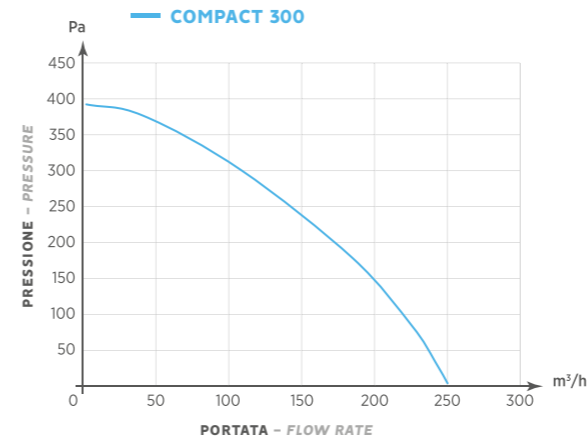
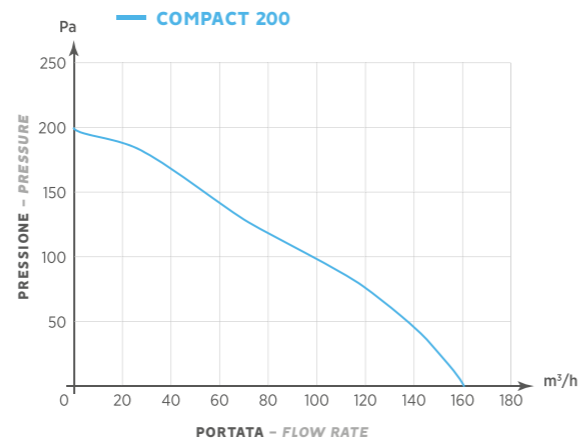
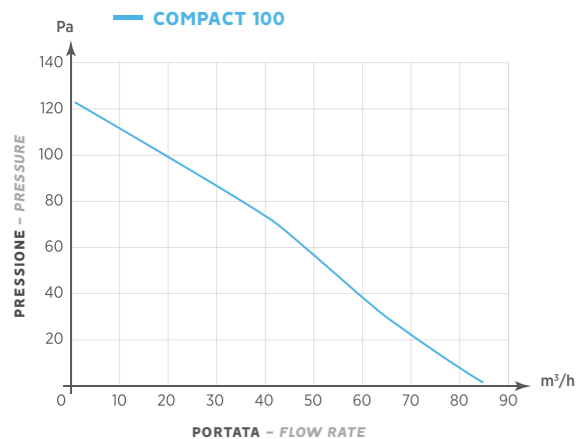

APPROFONDIMENTI

- COMPACT T**
Con timer elettronico regolabile da 2 a 25 minuti per ritardarne lo spegnimento.
- COMPACT HT**
Il sensore elettronico permette l'accensione automatica dell'aspiratore quando l'umidità rilevata nell'ambiente risulta superiore al valore impostato sul potenziometro che a sua volta consente una regolazione variabile dal 40% al 90%. Con l'attivazione manuale, l'aspiratore funzionerà come per la versione timer.
- COMPACT SENSOR**
Il sensore infrarosso (rilevatore di presenza) gestisce l'accensione automatica dell'apparecchio non appena rileva una persona nel locale. All'uscita della stessa l'aspiratore continua a funzionare per il tempo preimpostato del timer. Con un raggio d'azione di 8 metri, è in grado di funzionare in ambienti luminosi o bui. Il suo funzionamento completamente automatico è particolarmente indicato per tutti i locali pubblici.

La griglia anteriore può essere installata in qualsiasi posizione indipendentemente dalla posizione della base del prodotto, fatta eccezione per il modello Sensor.



COMPONENTI – COMPONENTS



ACCESSORI (PAGINA 70) – ACCESSORIES (PAGE 70)



ASPIRATORE CENTRIFUGO – CENTRIFUGAL FAN

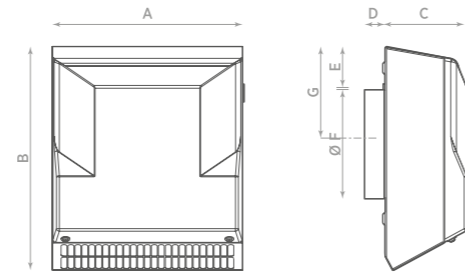

MODELLO MODEL	A	B	C	D	E	ØF	G
CO 100	260	306	114	25	85	96	133
CO 150	260	306	114	25	58,5	149	133

CE IPX5

Aspiratore centrifugo da esterno per estrarre aria o esalazioni provenienti da condotti.

- Porta all'esterno il rumore tipico dell'aspiratore;
- Recupero di spazio interno. Dimensioni ridotte;
- Espulsione aria a 30° anti-alone;
- Motore su cuscinetti a sfera per una lunga durata;
- Grado di protezione IPX5;
- Temperatura max di aspirazione dell'aria: 70°C;
- Temperatura di funzionamento: fino a +70°C;
- Serranda interna anti-ritorno (aria e insetti);
- Basso consumo energetico e ridotta rumorosità;
- **POSIZIONAMENTO:** a parete (da esterno).



Centrifugal fans for outer mounting to extract air coming from ducts.

- Move outside the typical noise of the fan;
- External installation saves internal space;
- The inclined 30° outgoing airflow avoids dust deposits on the wall;
- Internal backdraught shutter to prevent ingress of foul odours and insects from outside;
- For ducts Ø 100 and 150 mm;
- Ball bearing motor impeller;
- Maximum working temperature +70°C;
- Low energy consumption and low sound level;
- IPX5 protected (EN 60529);
- In accordance with Standard EN 60335-2-80;
- **POSITIONING:** wall mounting (external).

DATI TECNICI – TECHNICAL DATA

MODELLO MODEL	CODICE CODE	Ø FORO Ø HOLE (mm)	TENSIONE VOLTAGE (Volt)	FREQUENZA FREQUENCY (Hz)	PORTATA FLOW RATE (m³/h)	PRESS. MAX MAX PRESS. (mm H ₂ O)	PRESS. MAX MAX PRESS. (Pa)	POTENZA POWER (W)	RUMOROSITÀ NOISE dB(A) _{1m}	PESO WEIGHT (Kg)
CO 100	0056100	100	220-240	50-60	300	39	383	55	46	3,6
CO 150	0056200	150	220-240	50-60	400	35	343	60	46	3,6

GRAFICI DI PORTATA – FLOW CHARTS

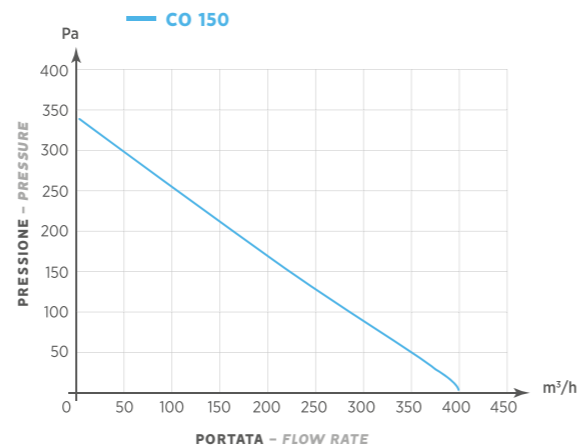
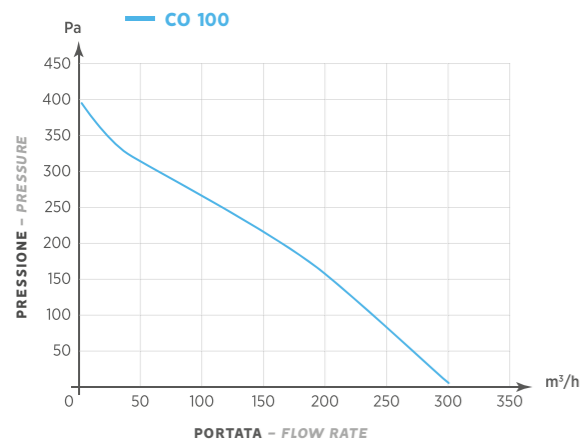

APPROFONDIMENTI

- Il design elegante e le dimensioni ridotte diminuiscono l'impatto visivo rendendolo integrabile in qualsiasi ambiente;
- Estrema facilità d'installazione;
- Installabile su condotti Ø 100 oppure Ø 150 mm;
- Corpo in lamiera di acciaio verniciato e coperchio in materiale plastico;
- Ventola centrifuga auto-pulente a pale rovesce;
- Velocità regolabile con l'utilizzo dei regolatori RGM 2 oppure RGE.

FURTHER INFORMATION

- The elegant design and the reduced dimensions minimize visual impact, making it suitable for any environment;
- Easy installation;
- Steel painted body and cover in plastic material;
- Self-cleaning backward curved blade impeller;
- Adjustable speed through RGE or RG 5 optional controllers.

ACCESSORI (PAGINA 70) – ACCESSORIES (PAGE 70)



Griglia
Grille



Regolatori
Controller



Sensori
Sensors



Timertronic
Timertronic



Timermatic
Timermatic

ASPIRATORE CENTRIFUGO CON DOPPIA ASPIRAZIONE – CENTRIFUGAL FAN WITH DOUBLE INLET

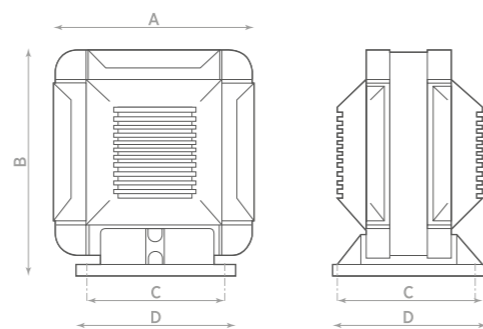

MODELLO MODEL	A	B	C	D
ASPIRODOR 200	205	220	130	160
ASPIRODOR 300	227	245	130	160



Aspiratore centrifugo, per estrarre aria o esalazioni dall'ambiente in cui è installato.

- Dotato di flangia per fissaggio a muro;
- Doppia bocca d'aspirazione;
- Serranda a gravità per evitare rientri d'aria;
- Filtro lavabile incluso (tranne Aspirodor 200);
- L'installazione verticale o orizzontale permette l'applicazione in punti disagiati;
- **POSIZIONAMENTO:** a parete, a condotto.

Centrifugal double inlet fans to extract air directly outside or through ducting;

- Suitable for wall/ceiling mounting;
- Backdraught shutter to prevent ingress of air and foul odours;
- For ducts between \varnothing 100 mm and 150 mm;
- Simple to remove the washable filter (except Aspirodor 200, not included);
- Double insulated product, without ground wire for fast connection;
- Adjustable speed through RGE optional controller;
- In accordance with Standard EN 60335-2-80;
- **POSITIONING:** wall mounting, duct mounting.

DATI TECNICI – TECHNICAL DATA

MODELLO MODEL	CODICE CODE	Ø FORO Ø HOLE (mm)	TENSIONE VOLTAGE (Volt)	FREQUENZA FREQUENCY (Hz)	PORTATA FLOW RATE (m ³ /h)	PRESS. MAX MAX PRESS. (mm H ₂ O)	PRESS. MAX MAX PRESS. (Pa)	POTENZA POWER (W)	RUMOROSITÀ NOISE dB(A) _{1m}	PESO WEIGHT (Kg)
ASPIRODOR 200	0014500	100-150	220-240	50	200	21	206	80	49	1,8
ASPIRODOR 300	0014900	100-150	220-240	50	350	27	265	80	53	2,2

GRAFICI DI PORTATA – FLOW CHARTS

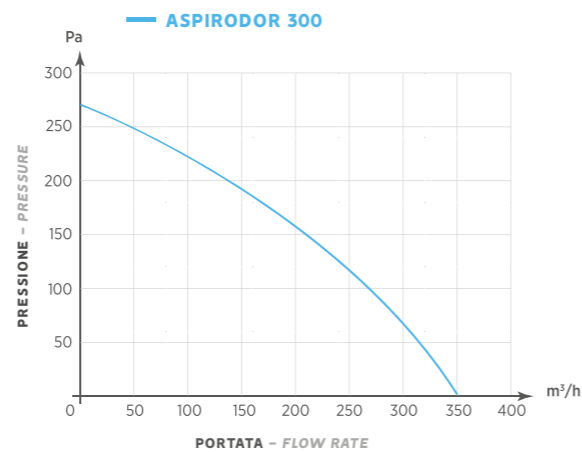
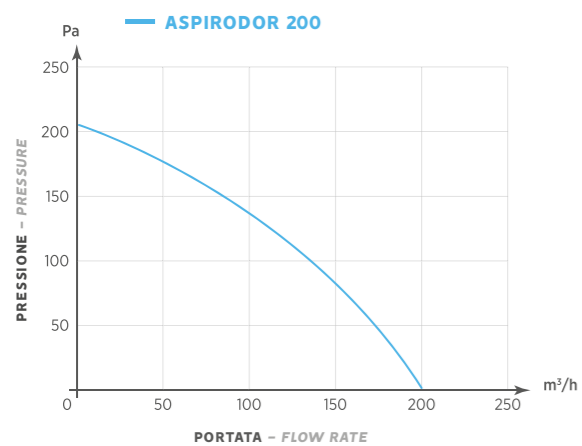

APPROFONDIMENTI

- Realizzato in ABS, montaggio orizzontale o verticale;
- Connessione facile e veloce con scatola elettrica accessibile dal lato;
- Serranda a gravità per evitare i rientri d'aria;
- Doppia bocca d'aspirazione che garantisce alta silenziosità in rapporto alle elevate prestazioni;
- Per ASPIRODOR 300, manutenzione o sostituzione facile e veloce dei filtri lavabili tramite comodo smontaggio e montaggio dei corpi portafiltri;
- Filtro lavabile incluso che assicura una maggiore durata del motore e della ventola.

FURTHER INFORMATION

- Made of ABS material;
- Quick and easy connection via accessible side electric box;
- Horizontal or vertical mounting;
- Backdraught shutter to prevent ingress of air and foul odours
- The double inlet combines silent operation with high performance
- Fast maintenance and replacement of the washable filters (Aspirodor 300) by simple disassembly and assembly of the filter holders. Washable filters ensure long life of the motor and the impeller.

ACCESSORI (PAGINA 70) – ACCESSORIES (PAGE 70)



Griglia
Grille



Serranda
Shutter



Regolatori
Controller

ASPIRODOR 165

ASPIRATORE CENTRIFUGO – CENTRIFUGAL FAN

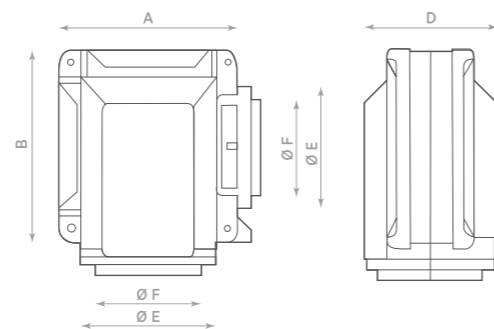

MODELLO	A	B	C	D	E	Ø F
ASPIRODOR 165 IN LINEA	205	205	263	148	Ø126	Ø102
ASPIRODOR 165 AD ANGOLO	205	205	242	148	Ø126	Ø102



Aspiratore centrifugo, per estrarre aria o esalazioni dall'ambiente in cui è installato.

- Doppia applicazione, in linea o ad angolo, tramite una semplice e rapida operazione sul telaio del prodotto;
- Dotato di flangia per fissaggio a muro;
- In materiale ABS;
- Conformi alla norma EN 60335-2-80;
- Flangia d'imbocco adatta all'innesto di tubazioni sia di diametro 100 mm che di diametro 120 mm;
- Staffa di fissaggio con fori asolati per poter regolare la posizione del prodotto;
- **POSIZIONAMENTO:** a parete, a condotto.

Centrifugal fans to extract air through ducting;

- Unique frame adjustment for in-line or angled mounting;
- For ducts Ø 100 mm and 120 mm;
- Double insulated product, without ground wire for fast connection;
- Adjustable speed through RGE optional controller;
- Made of white ABS material;
- Horizontal or vertical mounting;
- Suitable for false ceiling mounting;
- Dual purpose spigots suitable for 100 mm or 120 mm ducts;
- Fixing bracket for easy wall installation;
- In accordance with Standard EN 60335-2-80;
- **POSITIONING:** wall mounting, duct mounting.

DATI TECNICI – TECHNICAL DATA

MODELLO	CODICE	Ø FORO	TENSIONE	FREQUENZA	PORTATA	PRESS. MAX	PRESS. MAX	POTENZA	RUMOROSITÀ	PESO
MODEL	CODE	Ø HOLE	VOLTAGE	FREQUENCY	FLOW RATE	MAX PRESS.	MAX PRESS.	POWER	NOISE	WEIGHT
		(mm)	(Volt)	(Hz)	(m ³ /h)	(mm H ₂ O)	(Pa)	(W)	dB(A) _{3m}	(kg)
ASPIRODOR 165	0016500	100-120	220-240	50	165	18	177	60	51	1,8

GRAFICI DI PORTATA – FLOW CHARTS

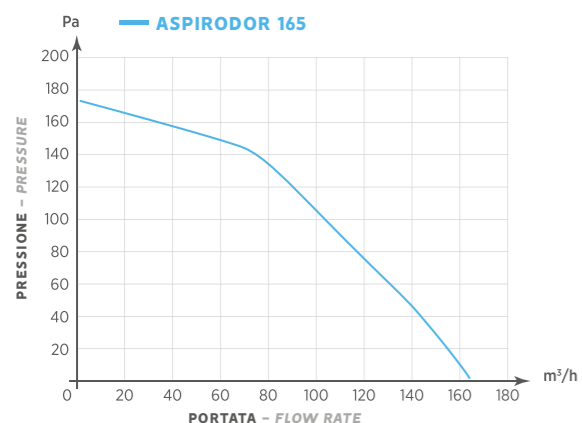

ACCESSORI (PAGINA 70) – ACCESSORIES (PAGE 70)



Griglia
Grille



Serranda
Shutter



Regolatori
Controller





**CONCORDE: LA POTENZA DELL'ARIA!
CONCORDE: THE POWER OF THE AIR!**

**ASCIUGAMANI DI DESIGN SENZA RESISTENZA ELETTRICA
DESIGN HAND DRYERS WITHOUT HEATING ELEMENT**

 Rivoluzionario asciugamani elettrico a getto d'aria per un'asciugatura perfetta in pochi secondi con consumi ridotti.

 Revolutionary hand dryer air blade technology for a perfect and fast drying with low power consumption.

CONCORDE – CONCORDE MINI

ASCIUGAMANI ELETTRICO A GETTO D'ARIA – HAND DRYER

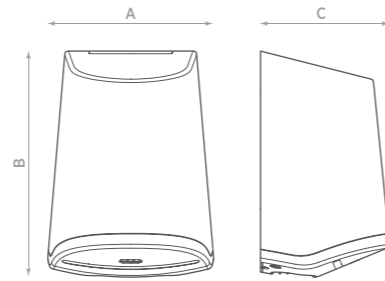

MODELLO	A	B	C
CONCORDE	215	290	195
CONCORDE MINI	155	230	135

CE



■ **Rivoluzionario asciugamani elettrico a getto d'aria, ideale per aree di intenso passaggio.**

- L'aria viene riscaldata sfruttando il calore generato dal motore;
- Consumi ridotti grazie all'assenza della resistenza elettrica;
- Tempo d'asciugatura max 15 secondi;
- Azionamento automatico al posizionamento delle mani;
- Stop automatico dopo pochi secondi;
- Dotato di motore AC;
- Un raggio di luce led agevola il corretto posizionamento delle mani;
- **POSIZIONAMENTO:** a parete.

■ **Revolutionary Hand dryers air blade technology, ideal for high traffic facilities.**

- The air is heated using the power of the motor.
- No heating element for low power consumption.
- Fast drying: 15 seconds.
- Automatic ON-OFF function with hands positioning sensor.
- Automatic OFF function after few seconds.
- Equipped with AC motor.
- LED light for a correct hands positioning.
- **POSITIONING:** wall mounting.

DATI TECNICI – TECHNICAL DATA

MODELLO	CODICE	AZIONAMENTO	COLORE	TENSIONE	FREQUENZA	PORTATA	VELOCITÀ ARIA	POTENZA	GIRI AL MINUTO	GRADO DI PROTEZIONE	ISOLAMENTO	PESO
MODEL	CODE	ACTIVATION	COLOUR	VOLTAGE (V)	FREQUENCY (Hz)	FLOW RATE (m ³ /h)	AIR SPEED (km/h)	POWER (W)	REVOLUTIONS PER MINUTE (RPM)	DEGREE OF PROTECTION	INSULATION	WEIGHT (kg)
CONCORDE FB	0021200	FOTOCELLULA INFRARED SENSOR	BIANCO WHITE	220-240	50-60	130	375	700	26000	IPX1	CLASSE II CLASS II	2,7
CONCORDE FN	0021400	FOTOCELLULA INFRARED SENSOR	NERO BLACK	220-240	50-60	130	375	700	26000	IPX1	CLASSE II CLASS II	2,7
CONCORDE MINI FB	0021300	FOTOCELLULA INFRARED SENSOR	BIANCO WHITE	220-240	50-60	55	280	250	28000	IPX1	CLASSE II CLASS II	1,4
CONCORDE MINI FN	0021500	FOTOCELLULA INFRARED SENSOR	NERO BLACK	220-240	50-60	55	280	250	28000	IPX1	CLASSE II CLASS II	1,4

SAHARA

ASCIUGAMANI ELETTRICO A LAMA D'ARIA – HAND DRYER

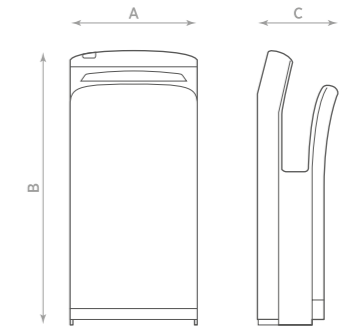

MODELLO	A	B	C
SAHARA	300	650	190

CE

■ **Rivoluzionario asciugamani elettrico a getto d'aria compressa ideale per aree di intenso passaggio.**

- L'aria viene riscaldata sfruttando il calore generato dal motore;
- Consumi ridotti grazie all'assenza della resistenza elettrica;
- Tempo d'asciugatura max: 15 secondi;
- Attivazione automatica ad inserimento mani;
- Stop automatico dopo pochi secondi;
- Dotato di motore AC;
- Un raggio di luce led agevola il corretto posizionamento delle mani;
- Struttura in ABS;
- **POSIZIONAMENTO:** a parete.

■ **Revolutionary electrical hand dryer air blade technology, suitable for high traffic facilities.**

- The air is heated using the power of the motor.
- Very low consumption;
- Without heating element;
- Drying time: 15 seconds;
- Touch-free infra-red activation;
- Automatic lock-out function after few seconds;
- Equipped with AC motor;
- LED light for correct positioning of the hands;
- Made of ABS material;
- **POSITIONING:** wall mounting.

DATI TECNICI – TECHNICAL DATA

MODELLO	CODICE	AZIONAMENTO	COLORE	TENSIONE	FREQUENZA	PORTATA	VELOCITÀ ARIA	POTENZA	GIRI AL MINUTO	GRADO DI PROTEZIONE	ISOLAMENTO	PESO
MODEL	CODE	ACTIVATION	COLOUR	VOLTAGE (V)	FREQUENCY (Hz)	FLOW RATE (m ³ /h)	AIR SPEED (km/h)	POWER (W)	REVOLUTIONS PER MINUTE (RPM)	DEGREE OF PROTECTION	INSULATION	WEIGHT (kg)
SAHARA FB	0020360	FOTOCELLULA INFRARED SENSOR	BIANCO WHITE	220-240	50	350	360	1200	32000	IPX4	CLASSE I CLASS I	8
SAHARA FS	0020370	FOTOCELLULA INFRARED SENSOR	SILVER SILVER	220-240	50	350	360	1200	32000	IPX4	CLASSE I CLASS I	8

AIRPOWER ANTIVANDALO

ASCIUGAMANI ELETTRICO ANTIVANDALO – HAND DRYER ANTIVANDAL

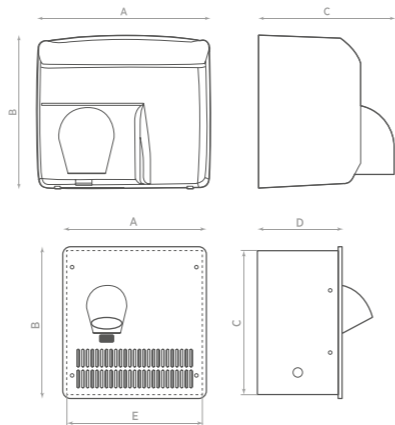

MODELLO	A	B	C	D
AIRPOWER ANTIVANDALO	290	395	120	-
AIRPOWER ANTIVANDALO AD INCASSO	320	180	300	340

CE

- Asciugamani elettrici metallici antivandalo.
- Materiale: acciaio INOX;
- Versione con funzionamento a Fotocellula o a Pulsante;
- Disponibile nei colori bianco, acciaio satinato o lucido;
- Disponibile nella versione incasso a muro;
- Versione ES (Energy Saving); a risparmio energetico (1500 W);
- Riconoscimento intelligente fra l'effettiva richiesta di attivazione e i passaggi casuali;
- Spegnimento automatico dopo 60" (Fotocellula);
- Timer regolabile da 25" a 180" (Pulsante);
- Doppio termostato di sicurezza (su resistenza e sul motore);
- POSIZIONAMENTO:** a parete.

- Electrical anti-vandal hand dryer.
- Made of steel material;
- Push button and infra-red sensor model options;
- Available in white colour, satin steel or glossy steel;
- Air pipe can be turned at 360°;
- Recessed wall and ES (Energy Saving) 1500W versions;
- Infra-red sensor against undesired activations;
- Automatic lock-out function after 60" seconds (infra-red sensor);
- Adjustable Timer between 25" and 180" (Push button);
- Double safety thermostat (on motor and on heating element);
- POSITIONING:** wall mounting.

DATI TECNICI – TECHNICAL DATA

MODELLO	CODICE	AZIONAMENTO	COLORE	TENSIONE	FREQUENZA	PORTATA	VELOCITÀ ARIA	POTENZA	RESISTENZA	GIRI AL MINUTO	GRADO DI PROTEZIONE	ISOLAMENTO	PESO
MODEL	CODE	ACTIVATION	COLOUR	VOLTAGE	FREQUENCY	FLOW RATE	AIR SPEED	POWER	HEATING ELEMENT	REVOLUTIONS PER MINUTE	DEGREE OF PROTECTION	INSULATION	WEIGHT
				(V)	(Hz)	(m ³ /h)	(km/h)	(W)	(W)	(RPM)			(kg)
AV PB	0020010	A PULSANTE PUSH BUTTON	BIANCO WHITE	220-240	50-60	270	101	200	2200	5500	IPX1	CLASSE I CLASS I	6,2
AV PB ES	0020011	A PULSANTE PUSH BUTTON	BIANCO WHITE	220-240	50-60	270	101	200	1500	5500	IPX1	CLASSE I CLASS I	6,2
AV PL	0020030	A PULSANTE PUSH BUTTON	LUCIDO GLOSSY	220-240	50-60	270	101	200	2200	5500	IPX1	CLASSE I CLASS I	6,2
AV PL ES	0020031	A PULSANTE PUSH BUTTON	LUCIDO GLOSSY	220-240	50-60	270	101	200	1500	5500	IPX1	CLASSE I CLASS I	6,2
AV FB	0020040	FOTOCELLULA INFRARED SENSOR	BIANCO WHITE	220-240	50-60	270	101	200	2200	5500	IPX1	CLASSE I CLASS I	6,1
AV FB ES	0020041	FOTOCELLULA INFRARED SENSOR	BIANCO WHITE	220-240	50-60	270	101	200	1500	5500	IPX1	CLASSE I CLASS I	6,1
AV FS	0020050	FOTOCELLULA INFRARED SENSOR	SATINATO SATIN	220-240	50-60	270	101	200	2200	5500	IPX1	CLASSE I CLASS I	6,1
AV FS ES	0020051	FOTOCELLULA INFRARED SENSOR	SATINATO SATIN	220-240	50-60	270	101	200	1500	5500	IPX1	CLASSE I CLASS I	6,1
AV FL	0020060	FOTOCELLULA INFRARED SENSOR	LUCIDO GLOSSY	220-240	50-60	270	101	200	2200	5500	IPX1	CLASSE I CLASS I	6,1
AV FL ES	0020061	FOTOCELLULA INFRARED SENSOR	LUCIDO GLOSSY	220-240	50-60	270	101	200	1500	5500	IPX1	CLASSE I CLASS I	6,1
AV IN FS	0020070	FOTOCELLULA INFRARED SENSOR	SATINATO SATIN	220-240	50-60	270	101	200	2200	5500	IPX1	CLASSE I CLASS I	11,5
AV IN FS ES	0020071	FOTOCELLULA INFRARED SENSOR	SATINATO SATIN	220-240	50-60	270	101	200	1500	5500	IPX1	CLASSE I CLASS I	11,5

AIRPOWER ABS

ASCIUGAMANI ELETTRICO CON RESISTENZA – HAND DRYER

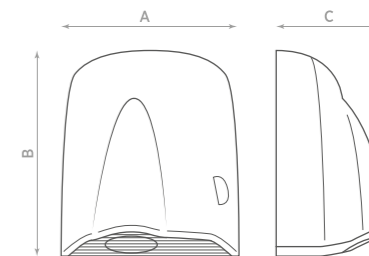

MODELLO	A	B	C
AIRPOWER ABS	262	305	162

CE

- Asciugamani elettrico in ABS.
- Versione con funzionamento a Fotocellula o a Pulsante;
- Disponibile nei colori bianco, satinato, lucido;
- Massima silenziosità ed efficacia;
- Distanza di induzione regolabile;
- Timer regolabile da 25" a 180" (Pulsante);
- Spegnimento automatico dopo 60" (Fotocellula);
- Modelli disponibili: 1100W e 550W ES (Energy Saving);
- POSIZIONAMENTO:** a parete.

- Hand dryer with an exclusive design that makes it ideal for to any kind of indoor environment: discreet and...quiet.
- Push button and infra-red sensor model options;
- Silent operation and maximum efficiency;
- Adjustable induction distance;
- Adjustable Timer between 25" and 180" (Push button);
- Automatic lock-out function after 60" seconds (infra-red sensor);
- POSITIONING:** wall mounting.

DATI TECNICI – TECHNICAL DATA

MODELLO	CODICE	AZIONAMENTO	COLORE	TENSIONE	FREQUENZA	PORTATA	VELOCITÀ ARIA	POTENZA	RESISTENZA	GIRI AL MINUTO	GRADO DI PROTEZIONE	ISOLAMENTO	PESO
MODEL	CODE	ACTIVATION	COLOUR	VOLTAGE	FREQUENCY	FLOW RATE	AIR SPEED	POWER	HEATING ELEMENT	REVOLUTIONS PER MINUTE	DEGREE OF PROTECTION	INSULATION	WEIGHT
				(V)	(Hz)	(m ³ /h)	(km/h)	(W)	(W)	(RPM)			(kg)
ABS PB	0020110	A PULSANTE PUSH BUTTON	BIANCO WHITE	220-240	50-60	234	75	65	1785	30000	IPX2	CLASSE II CLASS II	2,6
ABS FB	0020120	FOTOCELLULA INFRARED SENSOR	BIANCO WHITE	220-240	50-60	234	75	65	1785	30000	IPX2	CLASSE II CLASS II	2,6
ABS FS	0020130	FOTOCELLULA INFRARED SENSOR	SATINATO SATIN	220-240	50-60	234	75	65	1785	30000	IPX2	CLASSE II CLASS II	2,6
ABS FL	0020140	FOTOCELLULA INFRARED SENSOR	LUCIDO GLOSSY	220-240	50-60	234	75	65	1785	30000	IPX2	CLASSE II CLASS II	2,6

PHONNY TUBO

ASCIUGACAPELLI ELETTRICO - HAIR DRYER

SO.ERRE

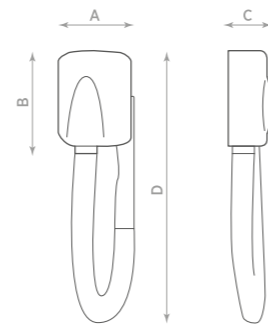

MODELLO	A	B	C	D
PHONNY TUBO	125	180	90	430

CE

- Asciugacapelli elettrico in materiale plastico ABS di colore bianco.
- Azionamento automatico ad estrazione del tubo;
- Presa per rasoio 220V/110V;
- Lunga durata nel tempo;
- Consumi ridottissimi;
- Timer di autospegnimento (5 min.);
- Termostato di sicurezza;
- Due velocità;
- POSIZIONAMENTO:** a parete.

Electrical hair dryer with extensible tube.

- Automatic activation by extracting the tube;
- Shaver plug 220/110 Volt;
- Low energy consumption;
- Automatic lock-out function (5 minutes);
- Safety thermostat;
- Two speed;
- POSITIONING:** wall mounting.

DATI TECNICI - TECHNICAL DATA

MODELLO	CODICE	AZIONAMENTO	COLORE	TENSIONE	FREQUENZA	PORTATA	VELOCITÀ ARIA	POTENZA	GIRI AL MINUTO	GRADO DI PROTEZIONE	ISOLAMENTO	PESO
MODEL	CODE	ACTIVATION	COLOUR	VOLTAGE	FREQUENCY	FLOW RATE	AIR SPEED	POWER	REVOLUTIONS PER MINUTE	DEGREE OF PROTECTION	INSULATION	WEIGHT
				(V)	(Hz)	(m ³ /h)	(km/h)	(W)	(RPM)			(kg)
PHONNY TUBO	0020230	A TUBO BY TUBE	BIANCO WHITE	220-240	50-60	90	45	700	12.000	IPX2	CLASSE II CLASS II	1,3

PHONNY MURO

ASCIUGACAPELLI ELETTRICO - HAIR DRYER

www.oerre.it

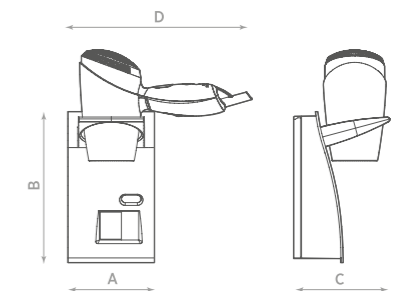

MODELLO	A	B	C	D	E
PHONNY MURO	110	205	130	160	234

CE

- Asciugacapelli elettrico.
- Materiale plastico ABS di colore bianco;
- Versione con o senza presa rasoio elettrico (PR);
- Interruttore ON-OFF sulla base a muro;
- Ingombro ridotto;
- Doppia velocità;
- POSIZIONAMENTO:** a parete.

Electrical hair dryer.

- Made of white ABS material;
- Model options: with and without electric shaver plug;
- ON-OFF switch placed on the holder;
- Reduced length;
- Two speed;
- POSITIONING:** wall mounting.

DATI TECNICI - TECHNICAL DATA

MODELLO	CODICE	AZIONAMENTO	COLORE	TENSIONE	FREQUENZA	PORTATA	VELOCITÀ ARIA	POTENZA	GIRI AL MINUTO	GRADO DI PROTEZIONE	ISOLAMENTO	PESO
MODEL	CODE	ACTIVATION	COLOUR	VOLTAGE	FREQUENCY	FLOW RATE	AIR SPEED	POWER	REVOLUTIONS PER MINUTE	DEGREE OF PROTECTION	INSULATION	WEIGHT
				(V)	(Hz)	(m ³ /h)	(km/h)	(W)	(RPM)			(kg)
PHONNY MURO	0020160	A PULSANTE PUSH BUTTON	BIANCO WHITE	230	50-60	85	38	1100/500	13.500	IP20	CLASSE II CLASS II	1,5

VENEZIA

IL TERMOVENTILATORE DI DESIGN THE FAN HEATER OF DESIGN

■ Affidabilità e design innovativo sono le caratteristiche principali del Venezia, il termoventilatore O.erre che si inserisce alla perfezione negli ambienti domestici e commerciali

■ Reliability and innovative design are the main features of Venezia, the fan heater O.erre, which suits perfectly in the domestic and commercial environments



ROMA

TERMOVENTILATORE CERAMICO - CERAMIC FAN HEATER

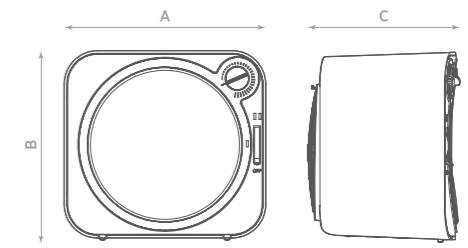

MODELLO MODEL	A	B	C
ROMA	195	175	145



- Termoventilatore ceramico.
- Dimensioni compatte e design minimal;
- Termostato ambiente per regolare la potenza fino a 1500W;
- Filtro antipolvere;
- **POSIZIONAMENTO:** a pavimento, a tavolo.

- Ceramic fan heater with adjustable power up to 1500 W.
- Compact dimensions and minimal design;
- Ambient thermostat;
- Dust filter;
- **POSITIONING:** floor, table.

DATI TECNICI - TECHNICAL DATA

MODELLO MODEL	CODICE CODE	POTENZA POWER max./min (W)	PORTATA FLOW RATE (m ³ /h)	TENSIONE VOLTAGE (V)	FREQUENZA FREQUENCY (Hz)	GRADO DI PROTEZIONE DEGREE OF PROTECTION	ISOLAMENTO INSULATION	PESO WEIGHT (kg)
ROMA	0019720	1500/750	93	230	50	IP21	CLASSE II CLASS II	1,5

VENEZIA

TERMOVENTILATORE ASSIALE - AXIAL FAN HEATER

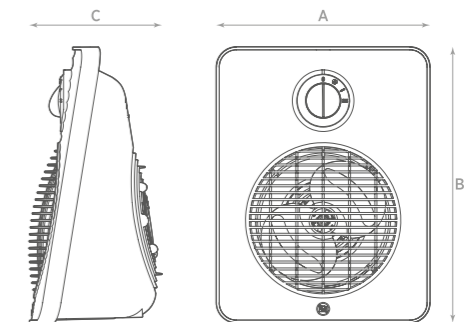

MODELLO MODEL	A	B	C
VENEZIA	250	330	145



- Funzione solo ventola
- Design unico e innovativo
- Maniglia pratica ed ergonomica per agevolare il trasporto
- Vano portacavo;
- **POSIZIONAMENTO:** a Pavimento, a Tavolo

- Make it unique.
- Unique and innovative design;
- Only fan function;
- Practical and ergonomic handle for easy transport;
- Power cord storage.
- **POSITIONING:** Floor, Table.

DATI TECNICI - TECHNICAL DATA

MODELLO MODEL	CODICE CODE	POTENZA POWER (W)	PORTATA FLOW RATE (m ³ /h)	TENSIONE VOLTAGE (V)	FREQUENZA FREQUENCY (Hz)	GRADO DI PROTEZIONE DEGREE OF PROTECTION	ISOLAMENTO INSULATION	PESO WEIGHT (kg)
VENEZIA	0019700	2000/1000	115	230	50	IPX1	CLASSE II CLASS II	1,3

TERMOVENTILATORE RADIALE – RADIAL FAN HEATER

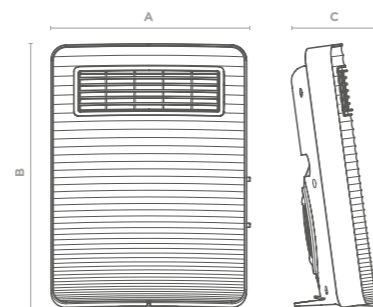

MODELLO MODEL	A	B	C
MIAMI	275	360	120



Termoventilatore radiale.

- Funzione solo ventola;
- Design unico e innovativo;
- Maniglia pratica ed ergonomica;
- Vano portacavo;
- **POSIZIONAMENTO:** a pavimento, a tavolo.

Radial fan heater.

- Unique and innovative design.
- Only fan function.
- Practical and ergonomic handle for easy transport.
- Power cord storage;
- **POSITIONING:** floor, table.

DATI TECNICI – TECHNICAL DATA

MODELLO MODEL	CODICE CODE	POTENZA POWER max/min (W)	PORTATA FLOW RATE (m ³ /h)	TENSIONE VOLTAGE (V)	FREQUENZA FREQUENCY (Hz)	GRADO DI PROTEZIONE DEGREE OF PROTECTION	ISOLAMENTO INSULATION	PESO WEIGHT (kg)
MIAMI	0019730	1000-2000	60	230	50	IPX1	CLASSE II CLASS II	1,8

FIRENZE

TERMOVENTILATORE A TORRETTA – TOWER FAN HEATER

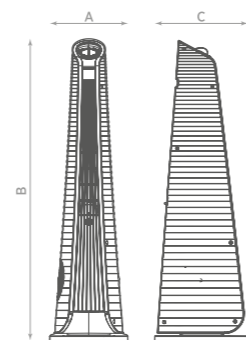

MODELLO MODEL	A	B	C
FIRENZE	220	760	240



Termoventilatore a torretta.

- Funzione solo ventola;
- Funzione oscillazione;
- Ionizzatore che interviene sulla salubrità dell'aria;
- Funzione notte che rende l'elettrodomestico utilizzabile anche nelle ore notturne;
- Design unico e innovativo;
- Termostato ambiente;
- Sistema di spegnimento automatico in caso di ribaltamento;
- **POSIZIONAMENTO:** a pavimento, a tavolo.

Tower fan heater.

- Adjustable power up to 1950 W;
- Only fan function;
- Oscillation function;
- Night function with reduced noise level and power consumption;
- Ionizer function to make healthier the indoor air;
- Unique and innovative design;
- Ambient thermostat;
- Automatic lock-out function in case of overturning;
- **POSITIONING:** floor, table.

DATI TECNICI – TECHNICAL DATA

MODELLO MODEL	CODICE CODE	POTENZA POWER max/min (W)	PORTATA FLOW RATE (m ³ /h)	TENSIONE VOLTAGE (V)	FREQUENZA FREQUENCY (Hz)	GRADO DI PROTEZIONE DEGREE OF PROTECTION	ISOLAMENTO INSULATION	PESO WEIGHT (kg)
FIRENZE	0019710	1950/1000	105	230	50-60	IP20	CLASSE II CLASS II	1,5

TERMOVENTILATORE E SCALDASALVIETTE – FAN HEATER AND TOWEL DRYER

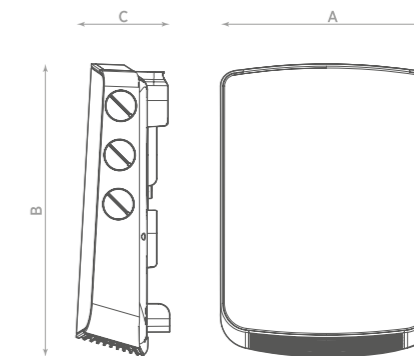

MODELLO MODEL	A	B	C
SCALDASCIUGA	290	395	120



Termoventilatore e scaldasalviette.

- Semplicità di installazione;
- Kit di fissaggio a muro incluso nella confezione;
- Due barre porta salviette incluse nella confezione;
- Provvisto di termostato ambiente;
- Possibilità di regolare il timer fino a 180 minuti;
- Finiture di pregio;
- **POSIZIONAMENTO:** a pavimento, a tavolo.

Fan heater and towel dryer.

- Easy installation;
- Kit for wall mounting included in the package;
- Two bars towel holder included in the package;
- Equipped with thermostat;
- Adjustable timer up to 180 minutes;
- Fine finish;
- **POSITIONING:** floor, table.

DATI TECNICI – TECHNICAL DATA

MODELLO MODEL	CODICE CODE	POTENZA POWER min/max (W)	PORTATA FLOW RATE (m ³ /h)	TENSIONE VOLTAGE (V)	FREQUENZA FREQUENCY (Hz)	GRADO DI PROTEZIONE DEGREE OF PROTECTION	PESO WEIGHT (kg)
SCALDASCIUGA	0020520	1000/2000	60	220-240	50-60	IP24	2,2

OASIS R

VENTILATORE A SOFFITTO – CEILING FAN

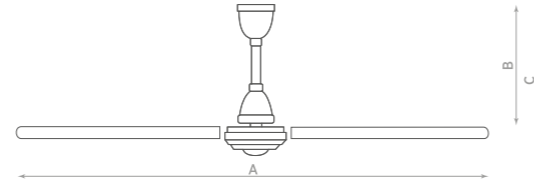

MODELLO MODEL	ØA	B	C
OASIS R 90	90	32	39
OASIS R 120	120	32	39
OASIS R 140	140	32	39
OASIS R 150	150	32	39



- Ventilatore da soffitto di colore bianco.
- Possibilità di inversione del senso di rotazione delle pale;
- L'utilizzo sia estivo che invernale del ventilatore rende più omogenea la temperatura dell'ambiente;
- Indicati per la destratificazione dell'aria;
- Disponibili con Ø pale da 90, 120, 140 e 150 cm;
- Corpo motore in pressofusione d'alluminio;
- Motore su cuscinetti a sfera per una lunga durata;
- Velocità regolabile tramite regolatore opzionale;
- POSIZIONAMENTO:** a soffitto.

- Ceiling fans for domestic and industrial applications.*
- To provide a cooling circulation of air during hot period;*
- They can also be reversed for heat destratification in winter;*
- 3 aluminium blades aerodynamically designed to move large volumes of air at low speed;*
- White colour, 4 sizes with blades diameter 90/120/140/150 cm;*
- Motor body in die cast aluminium;*
- Ball bearing motor with external rotor;*
- POSITIONING:** ceiling mounting.

DATI TECNICI – TECHNICAL DATA

MODELLO MODEL	CODICE CODE	ØPALE ØBLADE (mm)	POTENZA POWER (W)	PORTATA FLOW RATE (m ³ /h)	TENSIONE VOLTAGE (V)	FREQUENZA FREQUENCY (Hz)	PESO WEIGHT (Kg)
OASIS R 90	0024000	90	50	8400	230	50	3,9
OASIS R 120	0024100	120	55	13800	230	50	4
OASIS R 140	0024200	140	60	15600	230	50	4,1
OASIS R 150	0024300	150	62	16000	230	50	4,1

OASIS 3KR

VENTILATORE A SOFFITTO – CEILING FAN

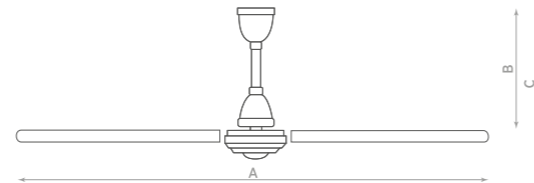

MODELLO MODEL	ØA	B	C
OASIS 3KR 90	90	32	39
OASIS 3KR 120	120	32	39
OASIS 3KR 140	140	32	39
OASIS 3KR 150	150	32	39



- Ventilatori da soffitto di colore bianco.
- Possibilità di inversione del senso di rotazione delle pale;
- L'utilizzo sia estivo che invernale del ventilatore rende più omogenea la temperatura dell'ambiente;
- Predisposizione per l'installazione del kit luce;
- Indicati per la destratificazione dell'aria;
- Disponibili con Ø pale da 90, 120, 140 e 150 cm;
- Corpo motore in pressofusione d'alluminio;
- Motore su cuscinetti a sfera per una lunga durata;
- Velocità regolabile tramite regolatore opzionale;
- POSIZIONAMENTO:** a soffitto.

- Ceiling fans for domestic and industrial applications.*
- to provide a cooling circulation of air during hot period;*
- Light kit available as accessory;*
- They can also be reversed for heat destratification in winter;*
- 3 aluminium blades aerodynamically designed to move large volumes of air at low speed;*
- White colour, 4 sizes with blades diameter 90,120,140,150 cm;*
- Motor body in die cast aluminium;*
- Ball bearing motor with external rotor;*
- POSITIONING:** ceiling mounting.

DATI TECNICI – TECHNICAL DATA

MODELLO MODEL	CODICE CODE	ØPALE ØBLADE (mm)	POTENZA POWER (W)	PORTATA FLOW RATE (m ³ /h)	TENSIONE VOLTAGE (V)	FREQUENZA FREQUENCY (Hz)	PESO WEIGHT (Kg)
OASIS 3KR 90	0024500	90	60	8000	230	50-60	5
OASIS 3KR 120	0024600	120	60	13500	230	50-60	5,1
OASIS 3KR 140	0024700	140	60	15000	230	50-60	5,2
OASIS 3KR 150	0024800	150	60	16000	230	50-60	5,2

OASIS R IPX4

VENTILATORE A SOFFITTO – CEILING FAN

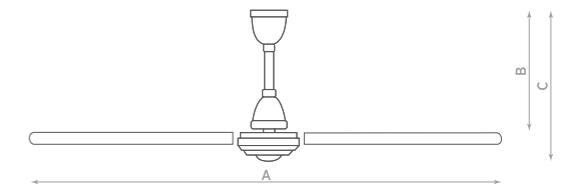

MODELLO MODEL	ØA	B	C
OASIS R IPX4	140	32	39



- Ventilatori da soffitto di colore bianco.
- Possibilità di inversione del senso di rotazione delle pale;
- Protezione contro gli spruzzi d'acqua;
- Idoneo per installazioni in serre, allevamenti e ovunque ci sia elevata umidità;
- L'utilizzo sia estivo che invernale del ventilatore rende più omogenea la temperatura dell'ambiente;
- Diametro pale da 140 cm;
- Corpo motore in pressofusione d'alluminio;
- Motore su cuscinetti a sfera per una lunga durata;
- Velocità regolabile tramite appositi regolatori;
- POSIZIONAMENTO:** a soffitto.

- Ceiling fans particularly suitable for greenhouses, stables, farms and all humid environments.*
- IPX4 protected;*
- They can also be reversed for heat destratification in winter;*
- 3 aluminium blades aerodynamically designed to move large volumes of air at low speed;*
- White colour;*
- Motor body in die cast aluminium;*
- Ball bearing motor with external rotor;*
- POSITIONING:** ceiling mounting.

DATI TECNICI – TECHNICAL DATA

MODELLO MODEL	CODICE CODE	ØPALE ØBLADE (mm)	POTENZA POWER (W)	PORTATA FLOW RATE (m ³ /h)	TENSIONE VOLTAGE (V)	FREQUENZA FREQUENCY (Hz)	PESO WEIGHT (Kg)
OASIS R 140 IPX4	0024400	140	50	15600	220-240	50-60	4,4

ACCESSORI OASIS (PAGINA 71) – OASIS ACCESSORIES (PAGE 71)



Regolatori
Controller

KIT VETRO – GLASS KIT



MODELLO MODEL	CODICE CODE	ADATTO PER SUITABLE FOR
KIT VETRO 10/4 GLASS KIT 10/4	0059100	IN 10/4
KIT VETRO 12/5 GLASS KIT 12/5	0059200	IN 12/5
KIT VETRO 15/6 GLASS KIT 15/6	0059300	IN 15/6

Accessorio per fissaggio dell'aspiratore su vetro o pannello. Il Kit Vetro, composto da una griglia esterna e da un set di viti per il fissaggio, consente di applicare l'aspiratore su vetri singoli, doppi vetri o pannelli con spessore da 3 a 20 mm.

Kit accessory for glass and panel mounting. Suitable for installation on a single, double glass or wood panel, from 3 to 20 mm thickness.

SCATOLA DA INCASSO – RECESSED WALL KIT



MODELLO MODEL	CODICE CODE	ADATTO PER SUITABLE FOR
SCATOLA INCASSO RECESSED WALL KIT	0082610	DIVERSO IN 80
SCATOLA INCASSO RECESSED WALL KIT	0082910	DIVERSO IN 160 – DIVERSO IN 240

È possibile prevedere la futura installazione di DIVERSO IN, murando l'apposita scatola da incasso. Disponibile in due formati, completa di protezione in cartone per evitare il deposito di malte in fase di realizzazione dell'intonaco.

Recessed wall kit to provide future installations of DIVERSO IN series. Two available sizes for DIVERSO IN 80 and DIVERSO IN 160/240. Provided with cardboard protection to avoid deposits of mortar under plaster.

KIT DOPPIO VETRO – DOUBLE GLASS KIT

MODELLO MODEL	CODICE CODE	ADATTO PER SUITABLE FOR
KIT DOPPIO VETRO 23/9 DOUBLE GLASS KIT 23/9	0079500	SMART 23/9
KIT DOPPIO VETRO 30/12 DOUBLE GLASS KIT 30/12	0079900	SMART 30/12
KIT DOPPIO VETRO 20/8 DOUBLE GLASS KIT 20/8	0080400	VENTILOR 20/8
KIT DOPPIO VETRO 25/10 DOUBLE GLASS KIT 25/10	0080500	VENTILOR 25/10
KIT DOPPIO VETRO 10-12 DOUBLE GLASS KIT 10-12	0087700	VENTIL E VENTIMATIC 10-12
KIT DOPPIO VETRO 15 DOUBLE GLASS KIT 15	0087900	VENTIL E VENTIMATIC 15

Kit composto da ghiera e canotto per installare gli aspiratori su doppio vetro.

Kit composed of set of screws for glass up to 25 mm mounting.

KIT FISSAGGIO A MURO – WALL FIXING KIT

MODELLO MODEL	CODICE CODE	ADATTO PER SUITABLE FOR
KIT FISSAGGIO MURO 15/6 WALL FIXING KIT 15/6	0079400	SMART 15/6
KIT FISSAGGIO MURO 23/9 WALL FIXING KIT 23/9	0079800	SMART 23/9
KIT FISSAGGIO MURO 30/12 WALL FIXING KIT 30/12	0079800	SMART 30/12
KIT FISSAGGIO MURO 20/8-25/10 WALL FIXING KIT 20/8 – 25/10	0019100	VENTILOR 20/8 VENTILOR 25/10

Permette di installare a parete (sporgente) gli aspiratori da vetro serie SMART e VENTILOR.

Wall fixing kit for wall mounting. Suitable for SMART & VENTILOR series.

FILTRI – FILTER

MODELLO MODEL	CODICE CODE	ADATTO PER SUITABLE FOR
FILTRO DIVERSO 80 (CONF. DA 3PZ) FILTER DIVERSO 80 (3PCS PACK)	0081780	SMART 23/9
FILTRO DIVERSO 160-240 (CONF. DA 3PZ) FILTER DIVERSO 160-240 (3PCS PACK)	0082080	SMART 30/12
FILTRO SILENTE (BLISTER 4PZ) FILTER SILENTE (4PCS BLISTER)	0086900	VENTILOR 20/8
FILTRO COMPACT 100 (BLISTER 3PZ) FILTER COMPACT 100 (3PCS BLISTER)	0085600	VENTILOR 25/10
FILTRO COMPACT 200-300 (BLISTER 3PZ) FILTER COMPACT 200-300 (3PCS BLISTER)	0085700	VENTIL E VENTIMATIC 10-12
FILTRO ASIPIODOR 300 (BLISTER 2PZ) FILTER ASIPIODOR 300 (2PCS BLISTER)	0081600	VENTIL E VENTIMATIC 15

REGOLATORI – CONTROLLERS



MODELLO MODEL	CODICE CODE	ADATTO PER SUITABLE FOR
RGE	0031700	TUTTI GLI ASPIRATORI DOMESTICI BASE – OASIS R/3KR/R IPX4 ALL DOMESTIC FANS (BASE VERSION) – OASIS R/3KR/R IPX4
RG5 OASIS	0031600	OASIS R/3KR/R IPX4 OASIS R/3KR/R IPX4
RG5	0031400	ASPIRATORI DOMESTICI NON REVERSIBILI DOMESTIC FANS NOT REVERSIBLE
RG5 AR (5 VELOCITÀ) RG5 AR (5 SPEED)	0031500	SMART – VENTILOR –EASY SMART – VENTILOR –EASY
SCATOLA INCASSO REGOLATORE BUILT IN KIT FOR SPEED CONTROLLER	0090500	RG5 – RGE – RG5 OASIS – RG5 AR RG5 – RGE – RG5 OASIS – RG5 AR

Controllano l'accensione e lo spegnimento del motore, la velocità di funzionamento, la reversibilità del flusso dell'aria. Incassabili tramite apposita scatola 0090500 (opzionale).

- RGE: regolazione velocità "fine" con circuito elettronico. Solo per aspiratori nella versione base e fino a 300W;
- RG5: regolazione velocità con commutatore a 5 velocità. Solo per aspiratori nella versione base e fino a 80W;
- RG5 AR: regolazione velocità con commutatore a 5 velocità e possibilità di invertire il flusso dell'aria. Solo per aspiratori con reversibilità.

Control ON/OFF motor, variable speed and airflow reversibility. They can be recessed through a dedicated accessory – Code 0090500 (on request).

- RGE: electronic controller with stepless speed. Only for base fans up to 300W;
- RG5: speed control switch with 5 speed. Only for base fans up to 80W;
- RG5 AR:

SENSORI – SENSORS



MODELLO MODEL	CODICE CODE	ADATTO PER SUITABLE FOR
SENSORE HT SENSOR HT	0030800	TUTTI GLI ASPIRATORI DOMESTICI BASE FINO MAX 200W ALL DOMESTIC FANS (BASE VERSION) UP TO MAX 200W
SENSORE PIR SENSOR PIR	0030900	TUTTI GLI ASPIRATORI DOMESTICI BASE FINO MAX 200W ALL DOMESTIC FANS (BASE VERSION) UP TO MAX 200W

Sensori abbinabili a tutti gli aspiratori domestici (versione base) con potenza max di 200 W.

- PIR: Quando il sensore rileva una presenza nel locale accende l'aspiratore che continua a funzionare per il tempo impostato dall'utente (da 2 a 25 min circa) dopo l'uscita della persona. Conforme alla Norma EN 60335-2-80;
- HT: Quando il sensore rileva un valore di umidità relativa superiore a quello impostato dall'utente accende l'aspiratore che continua a funzionare per il tempo di ritardo impostato (da 2 a 25 min circa) dopo che l'umidità è tornata sotto il valore di soglia. Funzionamento in automatico o in manuale.

Accessory for all domestic fans (base version) up to max power of 200W.

- PIR: The fan automatically starts when the infrared sensor detects a presence in the room. When the person leaves the room the fan will continue to run depending on the timer setting (from 2 up to 25 min). In accordance with EN 60335-2-80.
- HT: The sensor automatically switches ON/OFF the fan according to the detected level of relative humidity. When humidity level drops the timer takes control keeping the fan operating for a preset time from 2 up to 25 min. Automatic or manual functioning.

TIMERMATIC – TIMERMATIC



MODELLO MODEL	CODICE CODE	ADATTO PER SUITABLE FOR
TIMERMATIC	0033900	TUTTI GLI ASPIRATORI DOMESTICI BASE FINO MAX 200W ALL DOMESTIC FANS (BASE VERSION) UP TO MAX 200W

Temporizzatore installabile su qualsiasi aspiratore di potenza fino a 200 W. Il tempo di ritardo si autoregola proporzionalmente al periodo di funzionamento del prodotto da 4 a 13 minuti circa. Può essere installato: nella scatola dell'interruttore, nella scatola di derivazione e nell'aspiratore.

Self adjusting proportional timer from 4 to 13 minutes approx. It can be used with any fan (base version) up to a max power of 200 W. For installation inside switch box, junction box and inside the appliance.

TIMERTRONIC – TIMERTRONIC



MODELLO MODEL	CODICE CODE	ADATTO PER SUITABLE FOR
TIMERTRONIC	0034000	TUTTI GLI ASPIRATORI DOMESTICI BASE FINO MAX 200W ALL DOMESTIC FANS (BASE VERSION) UP TO MAX 200W

Il Timertronic è un temporizzatore elettronico progettato per ritardare lo spegnimento di qualsiasi aspiratore di potenza fino a 200W. Può essere installato nella scatola di derivazione, senza necessità di aprire il guscio del prodotto per effettuare i collegamenti elettrici e la regolazione. Il tempo di spegnimento è regolabile da 3 a 25 minuti e non comporta alcun ritardo all'avvio dell'aspiratore.

The Timertronic is an electronic timer designed to delay the turn-off operation of any fan with power as high as 200VA. For installation inside switch boxes or unattended connection. Delay is adjustable from 3 to 25 minutes; no delay is added when the fan starts.

SERRANDA – GRAVITY SHUTTER



MODELLO MODEL	CODICE CODE	ADATTO PER SUITABLE FOR
SERRANDA Ø10 SHUTTER Ø10	0080100	TUTTI GLI ASPIRATORI DOMESTICI Ø10 ALL DOMESTIC FANS Ø10
SERRANDA Ø12 SHUTTER Ø12	0080300	TUTTI GLI ASPIRATORI DOMESTICI Ø12 ALL DOMESTIC FANS Ø12

Serranda anti-pioggia con chiusura a gravità per evitare rientri d'aria a ventilatore spento. Le alette si aprono automaticamente al passaggio dell'aria quando l'aspiratore è in funzione. Disponibile in varie misure, Per applicazione sulla parete esterna del muro.

Rain proof gravity shutter to prevent air from getting back in when the fan is switched off. Shutters automatically open with air flow when the fan is working. Available in different sizes. For external wall mounting.

GRIGLIA – GRILLE



MODELLO MODEL	CODICE CODE	ADATTO PER SUITABLE FOR
GRIGLIA Ø10 GRILLE Ø10	0080000	TUTTI GLI ASPIRATORI DOMESTICI Ø10 ALL DOMESTIC FANS Ø10
GRIGLIA Ø12 GRILLE Ø12	0080200	TUTTI GLI ASPIRATORI DOMESTICI Ø12 ALL DOMESTIC FANS Ø12
GRIGLIA Ø15 GRILLE Ø15	0090700	TUTTI GLI ASPIRATORI DOMESTICI Ø15 ALL DOMESTIC FANS Ø15

Griglia anti-pioggia per applicazione sulla parete esterna del muro, disponibile in varie misure. Interamente in tecnopolimero.

Rain proof grille for external wall mounting. Available in different sizes. Completely made of technopolymer.

Al fine di migliorare la propria offerta, O.ERRE si riserva il diritto di variare misure, caratteristiche e design o eliminare intere referenze dei propri prodotti senza preavviso.

In order to improve its offer, O.ERRE reserves the right to change sizes, features and design, or delete entire references of its products without notice.

CE Tutti i prodotti contenuti in questo catalogo sono conformi ai requisiti essenziali previsti dalle Direttive Comunitarie.
All products included in this catalogue meet the essential requirements of EU directives.

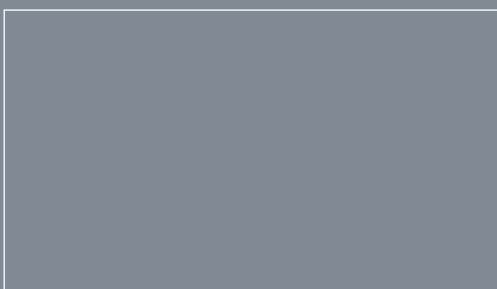

Visita
il nostro sito

www.oerre.it