

# KALEJDOSKOP 2020

Wydanie 46  
Nakład 10 000 egz.

**TAŚMY I MATERIAŁY SAMOPRZYLEPNE**

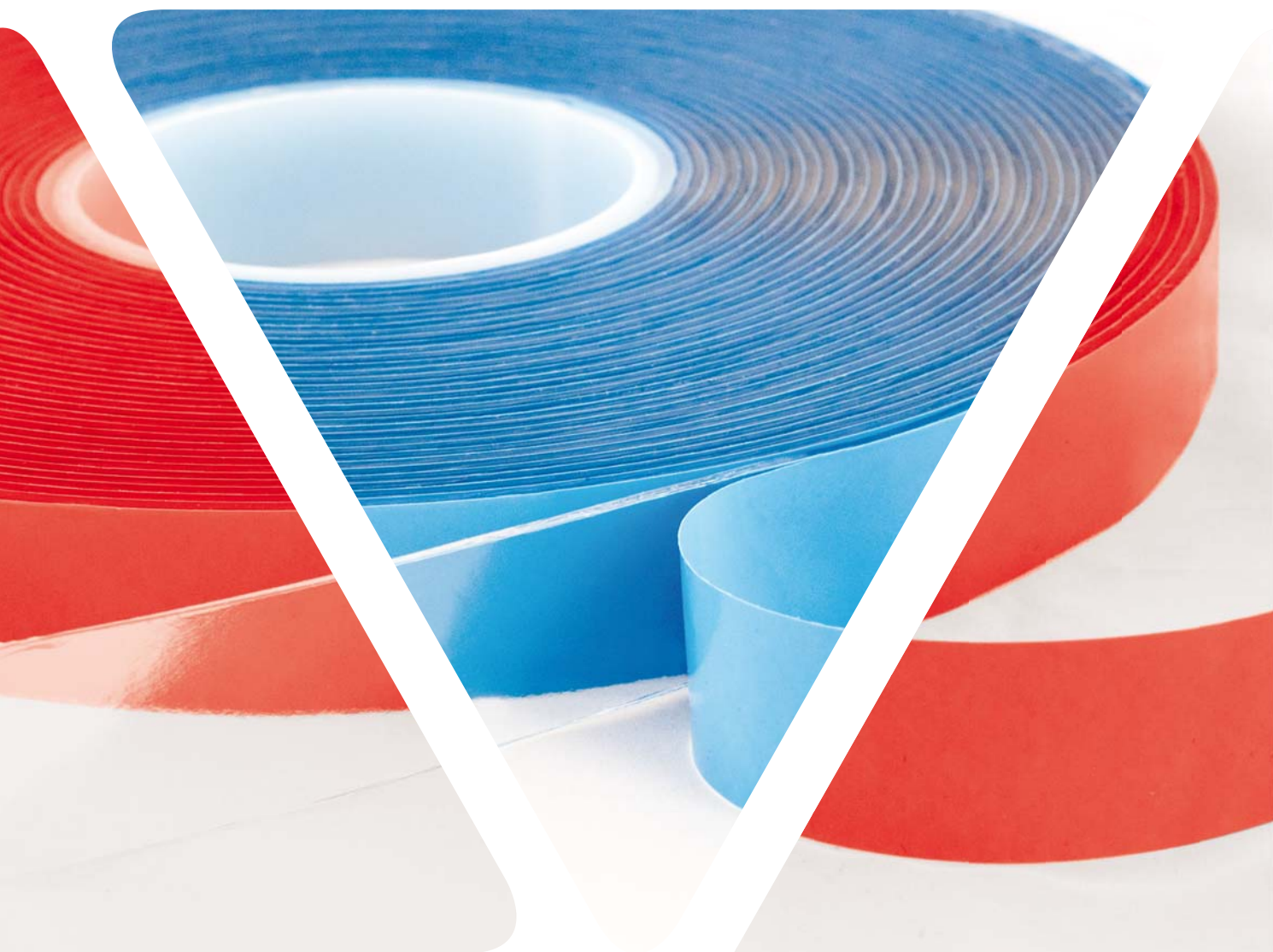

Specjalistyczne  
**techniki klejenia**

**PONAD 28 LAT NA POLSKIM RYNKU!**



Firma ASTAT, istniejąca od 1992 roku, jest czołowym producentem i dystrybutorem taśm samoprzylepnych na polskim rynku.

Posiadająca fachową wiedzę kadra doświadczonych inżynierów służy doradztwem w doborze odpowiednich materiałów samoprzylepnych. Stosowanie nowoczesnej technologii w połączeniu z dużymi możliwościami produkcyjnymi umożliwia firmie wykonanie taśm i wykończeń o nietypowych wymiarach i kształtach.



**ZAPRASZAMY NA TARGI 2020**

04.02 - 07.02, Poznań	12.02 - 14.02, Warszawa	03.03 - 05.03, Warszawa	18.03 - 20.03, Poznań	21.04 - 23.04, Poznań	21.04 - 23.04, Poznań	19.05 - 22.05, Kielce	28.05, Warszawa	08.09 - 11.09, Kielce
09.09 - 10.09, Warszawa	15.09 - 17.09, Bielsko-Biała	28.09 - 01.10, Poznań	30.09 - 03.10, Warszawa	14.10 - 15.10, Kielce	03.11 - 05.11, Warszawa	18.11 - 21.11, Lublin	18.11 - 19.11, Sosnowiec	

**SŁOWNIK PODSTAWOWYCH POJĘĆ**

**Adhezja** - zdolność powierzchniowego łączenia się różnych ciał fizycznych. W technice taśm samoprzylepnych jest to miara przyczepności taśmy do powierzchni.

**Adhezja przy odrywaniu** - jest to siła potrzebna do oderwania taśmy samoprzylepnej. Mierzona jest jako siła potrzebna do oderwania paska taśmy o szerokości 25 mm od znormalizowanej płytki stalowej. Odrywanie odbywa się pod kątem 180° lub 90°. Wynik pomiaru podawany jest w N/25 mm.

**Efekt chorągiewki** - odklejenie się końca odcinka taśmy samoprzylepnej od powierzchni własnego nośnika. Efekt może występować np. w przypadku owijania spiralnego.

**Fingerlift** - przekładka ochronna taśmy dwustronnie klejącej szersza od nośnika ułatwiająca jej usuwanie. Fingerlift może być prawostronny, lewostronny lub symetryczny.

**Klasa izolacji** - klasyfikacja taśm samoprzylepnych stosowanych w elektrotechnice informująca o maksymalnej temperaturze pracy ciągłej danej taśmy. Y - 95°C, E - 120°C, B - 130°C, F - 155°C, H - 180°C.

**Klej akrylanowy** - klej oparty na bazie poliakrylanów, szeroko stosowany do wielu aplikacji. Produkowany jako dyspersja wodna lub w systemach rozpuszczalnikowych. Charakteryzuje się wysoką przezroczystością, dobrą odpornością na starzenie, promieniowanie UV oraz odpornością na rozpuszczalniki.

**Klej kauczukowy** - klej produkowany na bazie naturalnych lub syntetycznych kauczuków. Posiada wysoką lepność początkową oraz dobrą adhezję do tworzyw niskoenergetycznych.

**Klej silikonowy** - klej oparty na bazie polisiloksanów. Posiada największą odporność temperaturową spośród wszystkich klejów samoprzylepnych. Charakteryzuje się wysoką spójnością wewnętrzną oraz dobrą adhezją do powierzchni silikonowanych.

**Klej typu hot-melt** - klej który jest topiony w podwyższonej temperaturze bezpośrednio przed procesem powlekania.

**Klej usuwalny** - klej samoprzylepny, który można odkleić od powierzchni bez pozostawienia śladu. Właściwość ta może zależeć od rodzaju podłoża oraz czasu połączenia.

**Kohezja** - jest to spójność wewnętrzna cieczy lub ciała stałego. W technice taśm samoprzylepnych określa się jako spoistość wewnętrzną kleju. Miarą kohezji jest odporność na działanie sił ścinających na połączenie klejowe.

**Krótkotrwała odporność temperaturowa** - maksymalna odporność temperaturowa taśmy, podawana w minutach lub w godzinach.

**Laminat** - połączenie dwóch rodzajów materiałów w celu uzyskania lepszych właściwości np. mechanicznych, elektrycznych itp.

**Napięcie przebicia [Vsk]** - napięcie przy którym następuje uszkodzenie taśmy elektroizolacyjnej.

**Nośnik** - jest to materiał na który nakładana jest warstwa kleju np. tkanina, papier, folie z różnego rodzaju tworzyw sztucznych lub metalu.

**Odporność na palność** - taśmy najczęściej klasyfikowane są wg norm na trzy grupy: palne, samogasnące oraz niepalne.

**Odporność na plastyfikatory** - odporność taśmy samoprzylepnej na migrację plastyfikatorów stosowanych do modyfikacji tworzyw sztucznych.

**Odporność na starzenie** - zmiana właściwości kleju w długim okresie przechowywania lub eksploatacji. Taśmy mogą być magazynowane w temperaturze pokojowej i suchym pomieszczeniu do dwóch lat bez zmiany swoich właściwości. Większość taśm może być używana bez uszczerbku na jakości połączenia, nawet po wielu latach składowania.

**Odporność temperaturowa** - wytrzymałość taśmy w określonej temperaturze i w danych warunkach.

**Przekładka ochronna (liner)** - najczęściej papier lub folia silikonowana ochraniająca warstwę kleju taśmy.

**Przylepność początkowa (tack)** - zdolność taśmy do połączenia podczas zetknięcia z podłożem pod niewielkim naciskiem zewnętrznym.

**Sięciowanie** - tworzenie wiązań poprzecznych pomiędzy łańcuchami polimerowymi kleju. Sięciowanie odbywa się podczas odparowania rozpuszczalnika lub wody z kleju nakładanego na powierzchnię nośnika. Stopniem usięciowania można kontrolować najważniejsze właściwości mechaniczne kleju.

**Splice** - łączenie wstęgi materiału w celu utrzymania ciągłości podczas procesu produkcji, w przemyśle papierniczym, produkcji folii itp.

**Temperatura aplikacji** - zakres temperaturowy w którym należy naklejać - używać taśmę.

**Test kulki (rolling ball)** - za pomocą testu kulki można określić wielkość przylepności początkowej (tack). Znormalizowaną kulkę umieszcza się na równi pochyłej po której się stacza na uprzednio przygotowany odcinek taśmy samoprzylepnej. Miarą przyczepności jest odległość jaką kulka pokona tocząc się po taśmie.

**Wydłużenie przy zerwaniu** - przyrost długości taśmy samoprzylepnej w chwili zerwania w stosunku do długości początkowej, wyrażony w procentach.

**Wytrzymałość na zerwanie** - zdolność do przeciwstawienia się zerwaniu taśmy podczas obciążenia siłami rozciągającymi.

## ENERGIA POWIERZCHNIOWA WYBRANYCH MATERIAŁÓW

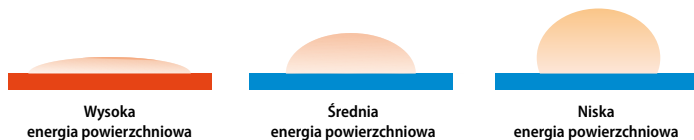

### Energia powierzchniowa wybranych materiałów

Wysoka	Średnia	Niska
Miedź	Kapton®	EVA
Stal	Poliester	Polietylen
Aluminium	ABS	Polipropylen
Cynk	Poliwęglan	Silikon
Cyna	Twarde PVC	Teflon®
Ołów	Akrylan	
Szkle		

W przypadku powierzchni o niskiej energii, konieczne może być dodatkowe aktywowanie podłoża poprzez koronowanie lub stosowanie odpowiednich primerów.

## SIŁY DZIAŁAJĄCE NA SPOINĘ

### Rozrywanie (naprężenia rozciągające)

Siły rozrywające skierowane są prostopadle do spoiny i rozłożone równomiernie na całej jej powierzchni.

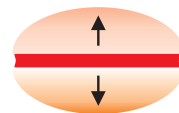

### Ścinanie

Siły ścinające skierowane są równoległe do powierzchni klejenia i dążą do przesunięcia łączonych elementów względem siebie.

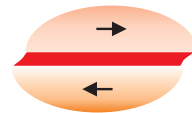

### Odrywanie

Siły rozdzielające skoncentrowane są na jednej krawędzi połączenia. Na spoinę działają jak dźwignia.

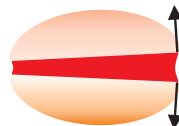

## RODZAJE I KONSTRUKCJA TAŚM SAMOPRZYLEPNYCH

Ze względu na konstrukcję taśmy można podzielić na jednostronnie klejące oraz dwustronnie klejące

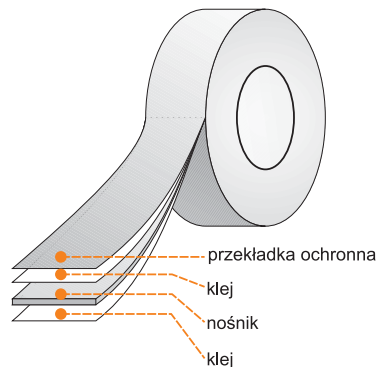
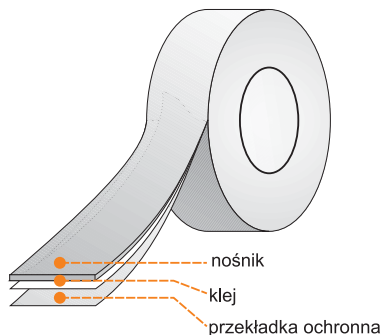
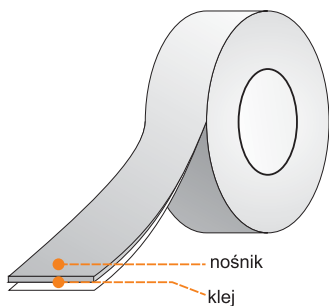

Taśmy jednostronnie klejące to takie, w których klej naniesiony jest z jednej strony na powierzchnię nośnika. Mogą występować w wersji z przekładką ochronną lub bez.

Taśmy dwustronnie klejące to takie, w których klej naniesiony jest z obydwu stron nośnika. Spotykane są także błony klejowe, tj. taśmy dwustronne bez nośnika.

## NAJWAŻNIEJSZE PARAMETRY CHARAKTERYZUJĄCE SIŁĘ KLEJENIA

### ADHESION (PEEL)

#### Adhezja (siła klejenia)

Parametr określony w międzynarodowej normie AFERA 4001. Pomiar dokonywany jest w temperaturze 23°C oraz 70°C. Parametr definiowany jest jako siła odklejania paska taśmy o szerokości 25 mm pod kątem 180° ze stałą prędkością 300 mm/min. Wyniki podawane są w N na szerokość taśmy.

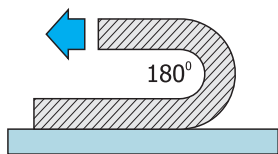

### SHEAR

#### Kohezja (odporność na ścinanie)

Parametr określony w międzynarodowej normie AFERA 4012 oraz FINAT FTM 8. Pomiar dokonywany jest w temperaturze 23°C oraz 70°C. Parametr definiowany jest jako odporność taśmy na ścinanie, pod wpływem siły działającej równoległe do klejonych powierzchni.

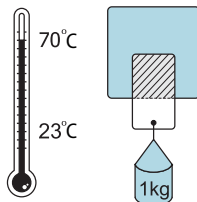

### TACK

#### Przylepność początkowa

Parametr określony w międzynarodowej normie AFERA 4015. Pomiaru dokonuje się w temperaturze 23°C. Określa on początkową siłę klejenia pod niewielkim zewnętrznym naciskiem.

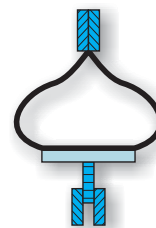













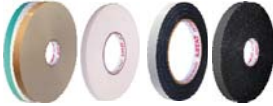





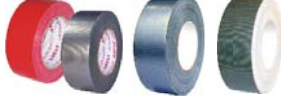



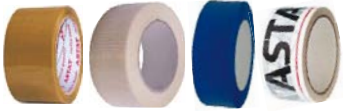

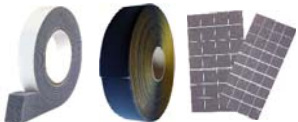
Wszystkie informacje, dane techniczne oraz zalecenia odnoszące się do produktów oferowanych przez naszą firmę, oparte są na testach, które oceniamy jako wiarygodne; ze względu jednak na różnorodność materiałów, podłoży i odmiennych warunków pracy nie możemy zagwarantować całkowitej skuteczności aplikacji.

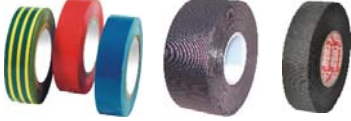
Użytkownik ponosi całkowitą odpowiedzialność za decyzje czy dany produkt jest odpowiedni do zastosowania przy konkretnej aplikacji oraz za jej wykonanie.

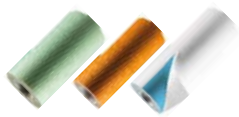
W przypadku uzasadnionej reklamacji firma ASTAT ponosi odpowiedzialność maksymalnie do wartości zakupionego towaru.

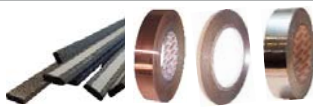

	Opis	Strona
	<b>Taśmy dwustronnie klejące do łączń technologicznych</b> filmy klejowe, taśmy na bazie włókniny, na bazie folii, taśmy wzmocnione siatką	8
	<b>Taśmy do łączenia papieru i folii w przemyśle</b> taśmy jedno- i dwustronnie klejące do łączenia powierzchni silikonowanych	17
	<b>Taśmy antyadhezyjne</b> <b>Taśmy transferowe</b>	18
	<b>Taśmy do wykładzin podłogowych</b> dwustronnie klejące na folii, wzmocnione siatką, taśma usuwalna - targowa	19
	<b>Taśmy dwustronnie klejące montażowe piankowe</b> taśmy na bazie białej i czarnej pianki	20
	<b>Taśmy dwustronnie klejące na szpulach przemysłowych</b>	23
	<b>Taśmy dwustronnie klejące ze spienionego akrylanu</b> <b>Taśmy grafitowe</b>	24
	<b>Taśmy do łączenia folii paroszczelnych i membran dachowych</b> jedno- i dwustronnie klejące	27
	<b>Taśmy aluminiowe</b> gładkie, zbrojone, folia aluminiowa bez kleju, polipropylen metalizowany	28
	<b>Taśmy aluminiowe wysokotemperaturowe</b>	30
	<b>Taśmy bitumiczne, butylowe i silikonowe</b> bitumiczne, butylowe z folią aluminiową, butylowe dwustronnie klejące, sznur butylowy	31
	<b>Taśmy uniwersalne typu „duct tape”</b>	32
	<b>Taśmy na folii PVC i PE</b>	33
	<b>Taśmy maskujące</b> taśmy maskujące budowlane, maskujące do malowania proszkowego, maskujące poliestrowe, poliimidowe, elektrycznie przewodzące pod uszczelkę EMC	34

	<b>Taśmy opakowaniowe</b> taśmy na kleju kauczukowym i akrylowym, taśmy wzmocnione filamentem, taśmy papierowe, taśmy opakowaniowe z nadrukiem	36
	<b>Folie ochronne</b>	39
	<b>Uszczelnienia techniczne</b> uszczelnienia na bazie pianek, pianogumy, filcu, przekładki dystansujące	40
	<b>Dispensery i aplikatory do taśm</b>	41
	<b>Taśmy elektroizolacyjne PVC</b> taśma samogasnąca PVC, samogasnąca z nadrukiem <b>Taśmy samowulkanizujące</b> taśmy na bazie kauczuku PIB, EPR, parcziana do wiązek kabli	42 43
	<b>Taśmy antypoślizgowe</b> <b>Taśmy ostrzegawcze</b>	44
	<b>Taśmy odblaskowe</b> <b>Rzepy samoprzylepne, rzepy bez kleju</b>	45
	<b>Taśmy dwustronnie klejące do fotopolimerów</b>	46
	<b>Żywice, lakiery i impregnaty</b>	50
	<b>Techniczne taśmy 3M</b>	52
	<b>Kompatybilność elektromagnetyczna EMC</b> <b>Taśmy miedziane z klejem przewodzącym</b>	54
	<b>Techniczne taśmy CMC</b> taśmy metalowe ekranujące, taśmy poliestrowe, Nomex®, Kapton®, taśma z włókna szklanego	55
	<b>Wykroje samoprzylepne</b>	60
	<b>Kleje przemysłowe</b> anaerobowe, cyjanoakrylowe i strukturalne	62
	<b>Uszczelki</b> do zabezpieczeń krawędzi i samoprzylepne	68

## KLIMATYZACJA, WENTYLACJA, CIEPŁOWNICTWO

- taśmy aluminiowe gładkie i zbrojone ..... str. 28
- taśmy wysokotemperaturowe ..... str. 30
- uniwersalne typu "duct tape" ..... str. 32
- taśmy PVC ..... str. 33



## DACHY, FOLIE I MEMBRANY DACHOWE

- taśmy do folii i membran dachowych ..... str. 27
- taśmy butylowe i bitumiczne ..... str. 31



## WYKŁADZINY PODŁOGOWE

- taśma usuwalna - targowa ..... str. 10
- dwustronnie klejące na folii, wzmocnione siatką ..... str. 12
- taśmy do obrzeży wykładzin ..... str. 19



## MASKOWANIE POWIERZCHNI

- taśmy maskujące budowlane ..... str. 34
- taśmy maskujące lakiernicze, automotive ..... str. 35
- taśmy maskujące do lakierowania proszkowego ..... str. 35



## PRZEMYSŁ SAMOCHODOWY

- taśmy maskujące lakiernicze, automotive ..... str. 35
- taśmy do emblematów, listew ..... str. 12, 22



## POLIGRAFIA, REKLAMA

- taśmy do papieru, kopert, kalendarzy, liter przestrzennych, emblematów, tabliczek informacyjnych ..... str. 14 - 22
- taśmy antyadhezyjne ..... str. 17
- taśmy do fleksodruku ..... str. 46



## ROLETY

- taśmy do montażu obciążników .....str. 11
- taśmy do montażu prowadnic, kaset .....str. 20



## ŁĄCZENIE POWIERZCHNI SILIKONOWANYCH

- taśmy do łączenia materiałów i powierzchni silikonowanych .....str. 17

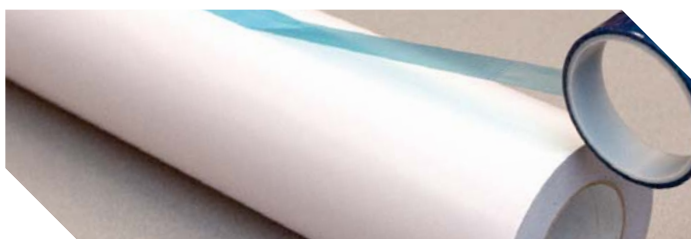

## PAKOWANIE

- taśmy do zaklejania kartonów .....str. 36
- taśmy opakowaniowe security .....str. 37
- taśmy zbrojone do ciężkich opakowań .....str. 37
- taśmy opakowaniowe z nadrukiem .....str. 38



## FOLIE OCHRONNE

- folie ochronne do gładkich powierzchni .....str. 39
- folie ochronne do chropowatych powierzchni .....str. 39



## BHP

- taśmy ostrzegawcze .....str. 44
- taśmy antypoślizgowe .....str. 44
- taśmy odblaskowe .....str. 45

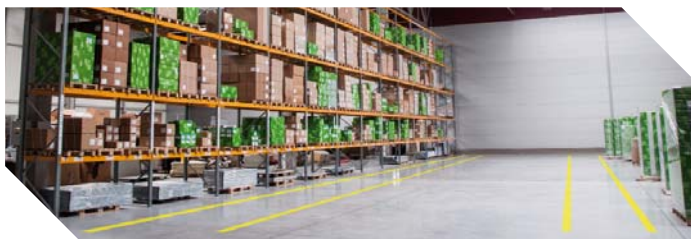

## ELEKTROTECHNIKA

- taśmy miedziane ekranujące .....str. 52
- taśmy do izolacji elementów indukcyjnych .....str. 56
- taśmy do izolacji silników elektrycznych .....str. 57
- taśmy ciepłoprzewodzące do radiatorów .....str. 58







poligrafia,  
reklama



etykiety



fotoalbum



pianki  
- laminowanie

Filmy klejowe - błony, taśmy nieposiadające nośnika. Stosowane do łączenia i laminowania papieru, folii oraz pianek.

## ProLINK 130r - TAŚMA TRANSFEROWA - FILM KLEJOWY

Symbol	ProLINK 130r
Nośnik	brak
Grubość całkowita	0,13 mm
Klej	akrylan
Odporność temp.	-40°C do 150°C (max. 230°C)



Taśma dwustronnie klejąca, transferowa, elastyczna. Dedykowana do łączenia takich materiałów jak metal, szkło, wysokoenergetyczne tworzywa sztuczne. Posiada doskonałą odporność na siły ścinające oraz na wysokie temperatury.

	NISKI	SREDNI	WYSOKI
TACK			
ADHESION		●	
SHEAR			●
TEMP.			●

Symbol	Wymiary	Kart.	Cena [PLN]
ProLINK 130r 320/50	320 mm x 50 m	1	640,00
ProLINK 130r 645/50	645 mm x 50 m	1	1 290,00
ProLINK 130r 1290/50	1 290 mm x 50 m	1	2 580,00

## ORABOND 1375 - TAŚMA TRANSFEROWA - FILM KLEJOWY

Symbol	ORABOND 1375
Nośnik	brak
Grubość całkowita	0,06 mm
Klej	akrylan A7
Odporność temp.	-40°C do 170°C

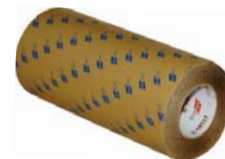

Taśma transferowa - bez nośnika, oparta na wysokoprzezroczystym kleju akrylanowym. Odporna na wysokie temperatury, promieniowanie UV, chemikalia, rozpuszczalniki oraz wilgoć. Stosowana jako nośnik kleju do wysokiej jakości etykiet, tabliczek itp. Używana tam, gdzie wymagana jest odporność na siły ścinające oraz temperaturę. Posiada certyfikat UL 969.

	NISKI	SREDNI	WYSOKI
TACK			
ADHESION		●	
SHEAR			●
TEMP.			●

Symbol	Wymiary*	Kart.	Cena [PLN]
ORABOND1375 305/50	305 mm x 50 m	1	465,10
ORABOND1375 610/50	610 mm x 50 m	1	930,30
ORABOND1375 1220/50	1 220 mm x 50 m	1	1 860,50
ORABOND1375S 305x457	305 mm x 457 mm	100	4,90
ORABOND1375S 610x914	610 mm x 914 mm	100	19,80

## ORABOND 1377 - TAŚMA TRANSFEROWA - FILM KLEJOWY

Symbol	ORABOND 1377
Nośnik	brak
Grubość całkowita	0,12 mm
Klej	akrylan A7
Odporność temp.	-40°C do 170°C

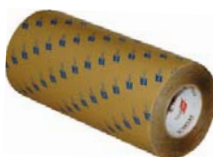

Taśma transferowa - bez nośnika, oparta na wysokoprzezroczystym kleju akrylanowym. Grubsza w porównaniu z 1375. Odporna na wysokie temperatury, promieniowanie UV, chemikalia i rozpuszczalniki oraz wilgoć. Stosowana jako nośnik kleju do wysokiej jakości etykiet, tabliczek itp. Używana tam, gdzie wymagana jest odporność na siły ścinające oraz temperaturę. Posiada certyfikat UL 969.

	NISKI	SREDNI	WYSOKI
TACK			
ADHESION		●	
SHEAR			●
TEMP.			●

Symbol	Wymiary*	Kart.	Cena [PLN]
ORABOND1377 305/50	305 mm x 50 m	1	651,20
ORABOND1377 610/50	610 mm x 50 m	1	1 302,40
ORABOND1377 1220/50	1 220 mm x 50 m	1	2 604,70
ORABOND1377S 305x457	305 mm x 457 mm	100	7,20
ORABOND1377S 610x914	610 mm x 914 mm	100	28,70

## ZFD - TAŚMA DWUSTRONNIE KLEJĄCA BEZ NOŚNIKA, FILM KLEJOWY

Symbol	ZFD
Nośnik	brak
Grubość całkowita	0,12 mm
Klej	akrylan
Odporność temp.	-30°C do 110°C



Taśma transferowa bez nośnika. Stosowana do laminowania takich materiałów jak pianki oraz tworzywa sztuczne. Posiada bardzo dobrą odporność na wilgoć.

	NISKI	SREDNI	WYSOKI
TACK			
ADHESION			●
SHEAR			●
TEMP.			●

Symbol	Wymiary	Kart.	Cena [PLN]
ZFD 25/50	25 mm x 50 m	16	17,00
ZFD 30/50	30 mm x 50 m	12	20,40
ZFD 38/50	38 mm x 50 m	9	25,80
ZFD 50/50	50 mm x 50 m	6	34,00
ZFD 75/50	75 mm x 50 m	4	51,00
ZFD 100/50	100 mm x 50 m	3	68,00

## ZF - TAŚMA DWUSTRONNIE KLEJĄCA BEZ NOŚNIKA, FILM KLEJOWY

Symbol	ZF
Nośnik	brak
Grubość całkowita	0,05 mm
Klej	kauczuk syntetyczny
Odporność temp.	-20°C do 70°C



Taśma dwustronnie klejąca bez nośnika (film klejowy). Przeznaczona do łączeń technologicznych. Jako błona klejowa doskonale łączy polietylen, metal i papier. Zalecana zarówno do powierzchni gładkich, jak i porowatych.

	NISKI	SREDNI	WYSOKI
TACK			
ADHESION		●	
SHEAR			●
TEMP.			●

Symbol	Wymiary*	Kart.	Cena [PLN]
ZF 25/50	25 mm x 50 m	20	18,40
ZF 30/50	30 mm x 50 m	15	22,10
ZF 38/50	38 mm x 50 m	10	27,90
ZF 50/50	50 mm x 50 m	6	36,80

## ZFA - TAŚMA DWUSTRONNIE KLEJĄCA BEZ NOŚNIKA, FILM KLEJOWY

Symbol	ZFA
Nośnik	brak
Grubość całkowita	0,05 mm
Klej	akrylan zmodyfikowany
Odporność temp.	-40°C do 200°C



Film klejowy o gr. 0,05 mm posiada wysoką odporność na starzenie, promieniowanie UV oraz warunki atmosferyczne. Wykazuje dobrą przyczepność do materiałów o niskiej energii powierzchniowej takich jak pianki oraz folie PP i PE.

	NISKI	SREDNI	WYSOKI
TACK			
ADHESION		●	
SHEAR			●
TEMP.			●

Symbol	Wymiary*	Kart.	Cena [PLN]
ZFA 30/50	30 mm x 50 m	15	13,50
ZFA 38/50	38 mm x 50 m	10	17,10
ZFA 50/50	50 mm x 50 m	10	22,50
ZFA 75/50	75 mm x 50 m	4	33,80

\* Istnieje możliwość przygotowania taśm o wymiarach według potrzeb klienta.





fotoalbum



kalendarz trójdzielnny



koperty



poligrafia, reklama

## ZAG - TAŚMA DWUSTRONNIE KLEJĄCA

Symbol	ZAG
Nośnik	folia PET
Grubość całkowita	0,07 mm
Przekładka	biały papier 90 g/m <sup>2</sup>
Klej	akrylan zmodyfikowany
Odporność temp.	-40°C do 150°C



Taśma dwustronnie klejąca przeznaczona do montażu różnego rodzaju materiałów takich jak tworzywa, folie, drewno, szkło, aluminium oraz inne metale. Wykorzystywana do laminowania papieru, przy wykonywaniu fotoksiążek.

	NISKI	ŚREDNI	WYSOKI	Symbol	Wymiary*	Kart.	Cena [PLN]
TACK	●			ZAG 9/50	9 mm x 50 m	44	6,70
ADHESION	●			ZAG 12/50	12 mm x 50 m	32	9,00
SHEAR		●		ZAG 19/50	19 mm x 50 m	20	12,80
TEMP.			●	ZAG 25/50	25 mm x 50 m	16	16,90
				ZAG 320/50	320 mm x 50 m	1	216,00
				ZAG 640/50	640 mm x 50 m	1	432,00

## ZMB - TAŚMA DWUSTRONNIE KLEJĄCA NA FOLII PP

Symbol	ZMB
Nośnik	folia PP bezbarwna
Grubość całkowita	0,075 mm
Przekładka	biały papier silikonowany
Klej	kaučuk syntetyczny
Odporność temp.	-10°C do 50°C



Taśma dwustronnie klejąca charakteryzuje się wysoką początkową siłą klejenia, wysoką adhezją oraz umiarkowaną odpornością na ścinanie. Stosowana do łączenia papieru i folii.

	NISKI	ŚREDNI	WYSOKI	Symbol	Wymiary*	Kart.	Cena [PLN]
TACK				ZMB 6/50	6 mm x 50 m	64	2,70
ADHESION				ZMB 9/50	9 mm x 50 m	44	4,00
SHEAR		●		ZMB 12/50	12 mm x 50 m	32	5,30
TEMP.	●			ZMB 15/50	15 mm x 50 m	25	6,60
				ZMB 19/50	19 mm x 50 m	20	7,60
				ZMB 25/50	25 mm x 50 m	16	10,00
				ZMB 30/50	30 mm x 50 m	13	12,00

## ZZ - TAŚMA DWUSTRONNIE KLEJĄCA

Symbol	ZZ
Nośnik	flizelina
Grubość całkowita	0,09 mm
Klej	kaučuk syntetyczny
Odporność temp.	-20°C do 80°C



Taśma dwustronnie klejąca na bazie flizeliny (włókniny). Charakteryzuje się dobrą przyczepnością do podłoża. Doskonale łączy papier, tekturę i inne materiały.

	NISKI	ŚREDNI	WYSOKI	Symbol	Wymiary*	Kart.	Cena [PLN]
TACK				ZZ 6/50	6 mm x 50 m	64	4,20
ADHESION				ZZ 9/50	9 mm x 50 m	44	6,20
SHEAR		●		ZZ 12/50	12 mm x 50 m	32	8,30
TEMP.	●			ZZ 19/50	19 mm x 50 m	20	11,90
				ZZ 25/50	25 mm x 50 m	16	15,60
				ZZ 19/500	19 mm x 500 m	15	119,00

## ZZB - TAŚMA DWUSTRONNIE KLEJĄCA

Symbol	ZZB
Nośnik	flizelina
Grubość całkowita	0,085 mm
Klej	kaučuk syntetyczny
Odporność temp.	-10°C do 50°C



Taśma dwustronnie klejąca na bazie flizeliny (włókniny) z klejem kaučukowym. Używana w przemyśle obuwniczym oraz do produkcji papieru i tektury. Nadaje się do laminowania pianek, papieru i tworzyw sztucznych.

	NISKI	ŚREDNI	WYSOKI	Symbol	Wymiary*	Kart.	Cena [PLN]
TACK				ZZB 6/50	6 mm x 50 m	64	2,80
ADHESION				ZZB 9/50	9 mm x 50 m	44	4,20
SHEAR		●		ZZB 12/50	12 mm x 50 m	32	5,60
TEMP.	●			ZZB 19/50	19 mm x 50 m	20	8,00
				ZZB 25/50	25 mm x 50 m	16	10,50

## ZZW - TAŚMA DWUSTRONNIE KLEJĄCA

Symbol	ZZW
Nośnik	flizelina
Grubość całkowita	0,09 mm
Klej	kaučuk syntetyczny
Odporność temp.	-20°C do 80°C



Taśma dwustronnie klejąca na bazie flizeliny (włókniny), przykryta białym papierem silikonowanym. Charakteryzuje się dobrą przyczepnością do podłoża. Doskonale łączy papier, tekturę i inne materiały.

	NISKI	ŚREDNI	WYSOKI	Symbol	Wymiary*	Kart.	Cena [PLN]
TACK				ZZW 6/50	6 mm x 50 m	64	4,20
ADHESION				ZZW 9/50	9 mm x 50 m	44	6,20
SHEAR		●		ZZW 12/50	12 mm x 50 m	32	8,30
TEMP.	●			ZZW 19/50	19 mm x 50 m	20	11,90
				ZZW 25/50	25 mm x 50 m	16	15,60
				ZZW 10/500	10 mm x 500 m	24	62,50
				ZZW 25/500	25 mm x 500 m	12	156,30

## ZTH - TAŚMA DWUSTRONNIE KLEJĄCA

Symbol	ZTH
Nośnik	flizelina non-woven
Grubość całkowita	0,14 mm
Klej	kaučuk syntetyczny
Odporność temp.	-20°C do 70°C



Taśma dwustronnie klejąca na bazie flizeliny (włókniny). Posiada większą gramaturę kleju oraz charakteryzuje się wysoką adhezją. Znajduje zastosowanie przy produkcji stolarki PVC, szyb zespolonych i laminatów, reklam oraz w przemyśle meblowym. Odpowiednik 3M 9620.

	NISKI	ŚREDNI	WYSOKI	Symbol	Wymiary*	Kart.	Cena [PLN]
TACK				ZTH 6/50	6 mm x 50 m	48	5,00
ADHESION				ZTH 9/50	9 mm x 50 m	33	7,50
SHEAR		●		ZTH 12/50	12 mm x 50 m	24	9,90
TEMP.	●			ZTH 19/50	19 mm x 50 m	15	14,30
				ZTH 25/50	25 mm x 50 m	12	18,80

\* Istnieje możliwość przygotowania taśm o wymiarach według potrzeb klienta.



koperty



łączenie papieru



kalendarze



poligrafia, reklama

! Taśmy dwustronne na nośniku z flizeliny. Stosowane do łączenia papieru, kopert, kalendarzy, itp.

## ZPA - TAŚMA DWUSTRONNIE KLEJĄCA

Symbol	ZPA
Nośnik	włóknina poliestrowa non-woven
Grubość całkowita	0,10 mm
Klej	akrylan
Odporność temp.	-30°C do 100°C



Taśma transferowa wzmocniona włókniną poliestrową. Stosowana do laminowania materiałów o porowatej powierzchni. Łatwo dostosowuje się do nieregularnego podłoża, dodatkowo stabilizuje powierzchnię rozciągliwych materiałów takich jak np. pianki.

	NISKI	SREDNI	WYSOKI	Symbol	Wymiary	Kart.	Cena [PLN]
TACK				ZPA 12/50	12 mm x 50 m	32	7,10
ADHESION			●	ZPA 19/50	19 mm x 50 m	20	10,20
SHEAR			●	ZPA 25/50	25 mm x 50 m	16	13,40
TEMP.	●			ZPA 30/50	30 mm x 50 m	12	16,10
				ZPA 38/50	38 mm x 50 m	9	20,30
				ZPA 50/50	50 mm x 50 m	7	26,80

## ZZS - TAŚMA DWUSTRONNIE KLEJĄCA

Symbol	ZZS
Nośnik	flizelina
Grubość całkowita	0,11 mm
Klej	akrylan
Odporność temp.	-40°C do 150°C



Taśma dwustronnie klejąca, z klejem akrylanowym. Stosowana do łączenia wstęgi papieru oraz tektury. Posiada bardzo dobrą odporność temperaturową.

	NISKI	SREDNI	WYSOKI	Symbol	Wymiary	Kart.	Cena [PLN]
TACK				ZZS 6/50	6 mm x 50 m	64	3,20
ADHESION			●	ZZS 9/50	9 mm x 50 m	44	4,80
SHEAR			●	ZZS 12/50	12 mm x 50 m	32	6,30
TEMP.			●	ZZS 19/50	19 mm x 50 m	20	9,00
				ZZS 25/50	25 mm x 50 m	16	11,90
				ZZS 30/50	30 mm x 50 m	12	14,30

## ORABOND 1354N (ZY) - TAŚMA DWUSTRONNIE KLEJĄCA

Symbol	ORABOND 1354N
Nośnik	flizelina
Grubość całkowita	0,18 mm
Klej	akrylan dyspersyjny AD4
Odporność temp.	-40°C do 140°C



Taśma dwustronnie klejąca na bazie flizeliny (włókniny). Stosowana do łączenia powierzchni takich jak papier, styropian, metal. Nadaje się do podklejania elementów z PVC zarówno twardego, jak i plastyfikowanego.

	NISKI	SREDNI	WYSOKI	Symbol	Wymiary*	Kart.	Cena [PLN]
TACK			●	ORABOND1354 6/50	6 mm x 50 m	64	8,10
ADHESION			●	ORABOND1354 9/50	9 mm x 50 m	44	12,10
SHEAR			●	ORABOND1354 12/50	12 mm x 50 m	32	16,10
TEMP.			●	ORABOND1354 19/50	19 mm x 50 m	20	23,10
				ORABOND1354 25/50	25 mm x 50 m	16	30,40
				ORABOND1354 30/50	30 mm x 50 m	12	36,50

## ORABOND 1349 - TAŚMA DWUSTRONNIE KLEJĄCA

Symbol	ORABOND 1349
Nośnik	flizelina
Grubość całkowita	0,16 mm
Klej	akrylan dyspersyjny AD16
Odporność temp.	-40°C do 140°C



Taśma dwustronnie klejąca z klejem akrylanowym. Stosowana do łączenia gumy EPDM oraz innych elastycznych materiałów takich jak guma komórkowa, PVC, lekko porowate pianki, filc. Odporna na starzenie oraz plastykaty.

	NISKI	SREDNI	WYSOKI	Symbol	Wymiary*	Kart.	Cena [PLN]
TACK			●	ORABOND1349 9/50	9 mm x 50 m	44	9,10
ADHESION			●	ORABOND1349 19/50	19 mm x 50 m	20	17,40
SHEAR			●	ORABOND1349 25/50	25 mm x 50 m	16	22,90
TEMP.			●				

# TAŚMY DWUSTRONNIE KLEJĄCE - ZRYWALNE

## ZKB - TAŚMA DWUSTRONNIE KLEJĄCA, ZRYWALNA

Symbol	ZKB
Nośnik	folia PET
Grubość całkowita	0,075 mm
Klej	akrylan zmodyfikowany
Odporność temp.	-40°C do 90°C



Taśma dwustronnie klejąca na bazie folii PET. Powleczona klejem akrylanowym o różnych siłach klejenia. Od strony otwartej posiada klej permanentny, a od strony zamkniętej klej usuwalny.

	ADHESION	SHEAR	Symbol	Wymiary*	Kart.	Cena [PLN]
STRONA OTWARTA	9,5 N / 10 mm	>20 h	ZKB 12/50	12 mm x 50 m	40	13,80
STRONA ZAMKNIĘTA	0,4 N / 10 mm	>500 h	ZKB 19/50	19 mm x 50 m	25	19,80
			ZKB 25/50	25 mm x 50 m	20	26,00
			ZKB 30/50	30 mm x 50 m	15	31,00

## ORABOND 1331 - TAŚMA DWUSTRONNIE KLEJĄCA, ZRYWALNA

Symbol	ORABOND 1331
Nośnik	folia poliestrowa 0,012 mm
Grubość	0,10 mm
Klej	akrylan rozpuszczalnikowy AM1/AM5
Odporność temp.	-40°C do 120°C



Taśma dwustronnie klejąca na bazie folii poliestrowej powleczonej obustronnie klejem akrylanowym rozpuszczalnikowym o różnych siłach klejenia. Strona otwarta posiada klej permanentny, natomiast od strony zamkniętej znajduje się klej zrywalny.

	ADHESION	SHEAR	Symbol	Wymiary*	Kart.	Cena [PLN]
STRONA OTWARTA	20 N / 25 mm	>500 h	ORABOND1331 9/50	9 mm x 50 m	44	9,90
STRONA ZAMKNIĘTA	1,5 N / 25 mm	>48 h	ORABOND1331 19/50	19 mm x 50 m	20	19,00
			ORABOND1331 25/50	25 mm x 50 m	16	25,00

\* Istnieje możliwość przygotowania taśm o wymiarach według potrzeb klienta.



poligrafia,  
reklama



dach



folie i membrany  
dachowe



rolety



wzorniki



folie PE, PP



koperty

## ZM - TAŚMA DWUSTRONNIE KLEJĄCA

Symbol	ZM
Nośnik	przezroczysta folia PP
Grubość całkowita	0,15 mm
Klej	kauczuk syntetyczny
Odporność temp.	-20°C do 70°C



Taśma dwustronnie klejąca na przezroczystej folii polipropylenowej. Cechuje się bardzo dobrą przyczepnością do folii polietylenowej. Znajduje zastosowanie w produkcji stolarki PVC, reklam, szyb zespolonych, laminatów oraz w przemyśle meblowym.

	NISKI	SREDNI	WYSOKI	Symbol	Wymiary*	Kart.	Cena [PLN]
TACK			●	ZM 4/50	4 mm x 50 m	72	3,60
ADHESION		●	●	ZM 5/50	5 mm x 50 m	48	4,50
SHEAR		●	●	ZM 9/50	9 mm x 50 m	33	7,70
TEMP.	●			ZM 12/50	12 mm x 50 m	24	10,20
				ZM 19/50	19 mm x 50 m	15	14,70
				ZM 25/50	25 mm x 50 m	12	19,40

## ZKL - TAŚMA DWUSTRONNIE KLEJĄCA

Symbol	ZKL
Nośnik	folia PET
Grubość całkowita	0,14 mm
Klej	kauczuk syntetyczny
Odporność temp.	-30°C do 70°C



Taśma dwustronnie klejąca o bardzo wysokiej sile klejenia do folii PE i PP oraz innych tworzyw o niskiej energii powierzchniowej. Stosowana szeroko w przemyśle reklamowym, meblowym, tworzyw sztucznych, itp. Zabezpieczona linerem foliowym w kolorze czerwonym.

	NISKI	SREDNI	WYSOKI	Symbol	Wymiary*	Kart.	Cena [PLN]
TACK			●	ZKL 6/50	6 mm x 50 m	64	5,90
ADHESION		●	●	ZKL 9/50	9 mm x 50 m	44	8,90
SHEAR		●	●	ZKL 12/50	12 mm x 50 m	32	11,80
TEMP.	●			ZKL 15/50	15 mm x 50 m	24	14,70
				ZKL 19/50	19 mm x 50 m	20	16,90
				ZKL 25/50	25 mm x 50 m	16	22,30
				ZKL 30/50	30 mm x 50 m	12	26,70

## ORABOND 1453 - TAŚMA DWUSTRONNIE KLEJĄCA

Symbol	ORABOND 1453
Nośnik	folia PP 0,018 mm
Grubość całkowita	0,14 mm
Klej	kauczuk syntetyczny SR1
Odporność temp.	-40°C do 70°C



Wysokiej jakości taśma dwustronnie klejąca. Posiada wysoką początkową siłę klejenia oraz odporność na siły ścinające. Charakteryzuje się bardzo dobrą odpornością na promienie UV, wysokie temperatury oraz chemikalia.

	NISKI	SREDNI	WYSOKI	Symbol	Wymiary*	Kart.	Cena [PLN]
TACK			●	ORABOND1453 9/50	9 mm x 50 m	55	7,80
ADHESION		●	●	ORABOND1453 19/50	19 mm x 50 m	25	14,90
SHEAR		●	●	ORABOND1453 25/50	25 mm x 50 m	20	19,60
TEMP.	●						

## ORABOND 1453LT - TAŚMA DWUSTRONNIE KLEJĄCA

Symbol	ORABOND 1453LT
Nośnik	folia PP 0,018 mm
Grubość całkowita	0,10 mm
Klej	kauczuk syntetyczny SR1
Odporność temp.	-40°C do 70°C



Taśma dwustronnie klejąca na nośniku z folii PP. Stosowana do łączenia pianek, elementów drewnianych, metalu, papieru oraz twardego PVC. Charakteryzuje się wysoką początkową siłą klejenia. Cieńsza wersja w porównaniu z ORABOND 1453.

	NISKI	SREDNI	WYSOKI	Symbol	Wymiary*	Kart.	Cena [PLN]
TACK			●	ORABOND1453LT 6/50	6 mm x 50 m	64	4,20
ADHESION		●	●	ORABOND1453LT 9/50	9 mm x 50 m	44	6,20
SHEAR		●	●	ORABOND1453LT 12/50	12 mm x 50 m	32	8,30
TEMP.	●			ORABOND1453LT 19/50	19 mm x 50 m	20	11,90
				ORABOND1453LT 25/50	25 mm x 50 m	16	15,60
				ORABOND1453LT 30/50	30 mm x 50 m	12	18,80



## ORABOND 1435 - TAŚMA DWUSTRONNIE KLEJĄCA DO WYKŁADZIN

Symbol	ORABOND 1435
Nośnik	tkanina - sztuczny jedwab
Grubość całkowita	0,2 mm
Klej	kauczuk syntetyczny
Odporność temp.	-20°C do 70°C



Taśma dwustronna na siatce powleczona klejem kauczukowym. Stosowana do podklejania wykładzin podłogowych, do łączenia elementów z drewna, tektury oraz metalu.

	NISKI	SREDNI	WYSOKI	Symbol	Wymiary*	Kart.	Cena [PLN]
TACK			●	ORABOND1435	9 mm x 50 m	44	8,90
ADHESION		●	●	ORABOND1435	12 mm x 50 m	32	11,80
SHEAR		●	●	ORABOND1435	19 mm x 50 m	20	17,00
TEMP.	●			ORABOND1435	25 mm x 50 m	16	22,40
				ORABOND1435	30 mm x 50 m	12	26,90





przemysł samochodowy



rolety



wykładziny podłogowe

! Taśmy dwustronnie klejące wzmocnione siatką bardzo dobrze sprawdzają się do montażu elementów z gumy.

## GTH - TAŚMA DWUSTRONNIE KLEJĄCA WZMOCNIONA SIATKĄ

Symbol	GTH
Nośnik	siatka poliestrowa
Grubość całkowita	0,32 mm
Klej	kauczuk syntetyczny
Oporność temp.	-30°C do 70°C

Taśma dwustronnie klejąca oparta na siatce poliestrowej. Charakteryzuje się wysoką początkową siłą klejenia. Stosowana do łączenia i podklejania materiałów elastycznych takich jak pianki i gumy, itp.

	Symbol	Wymiary*	Kart.	Cena [PLN]
	GTH 6/50	6 mm x 50 m	64	6,10
	GTH 9/50	9 mm x 50 m	44	9,10
	GTH 12/50	12 mm x 50 m	32	12,10
	GTH 19/50	19 mm x 50 m	20	17,30
	GTH 25/50	25 mm x 50 m	16	22,80
	GTH 30/50	30 mm x 50 m	12	27,30



## ORABOND 1489 (GD) - TAŚMA DWUSTRONNIE KLEJĄCA Z SIATKĄ Z WŁÓKNA SZKLANEGO

Symbol	ORABOND 1489
Nośnik	siatka z włókna szklanego
Grubość całkowita	0,25 mm
Klej	kauczuk syntetyczny SR14
Oporność temp.	-40°C do 100°C

Taśma dwustronnie klejąca na siatce z włókna szklanego. Charakteryzuje się wysoką początkową siłą klejenia oraz przyczepnością do pianek, gumy komórkowej oraz EPDM. Posiada dużą wytrzymałość na rozdarcie i dużą odporność na wydłużenie.

	Symbol	Wymiary*	Kart.	Cena [PLN]
	ORABOND1489 6/50	6 mm x 50 m	64	13,60
	ORABOND1489 9/50	9 mm x 50 m	44	20,40
	ORABOND1489 12/50	12 mm x 50 m	32	27,20
	ORABOND1489 19/50	19 mm x 50 m	20	39,10
	ORABOND1489 25/50	25 mm x 50 m	16	51,50



## TGS - TAŚMA DWUSTRONNIE KLEJĄCA WZMOCNIONA SIATKĄ

Symbol	TGS
Nośnik	siatka bawełniana
Grubość całkowita	0,19 mm
Klej	kauczuk syntetyczny
Oporność temp.	-20°C do 70°C

Taśma dwustronnie klejąca na bazie siatki powleczonej klejem, charakteryzuje się bardzo dobrą przyczepnością do podłoża. Stosowana m.in. w przemyśle meblowym do podklejania listew ozdobnych.

	Symbol	Wymiary*	Kart.	Cena [PLN]
	TGS 6/50	6 mm x 50 m	48	5,70
	TGS 9/50	9 mm x 50 m	33	8,50
	TGS 12/50	12 mm x 50 m	24	11,30
	TGS 19/50	19 mm x 50 m	15	16,20
	TGS 25/50	25 mm x 50 m	12	21,30



## GP TAŚMA DWUSTRONNIE KLEJĄCA WZMOCNIONA SIATKĄ

Symbol	GP
Nośnik	siatka poliestrowa
Grubość całkowita	0,08 mm
Klej	akrylan zmodyfikowany
Oporność temp.	-30°C do 110°C

Taśma dwustronnie klejąca, posiada dobrą adhezję początkową. Stosowana do laminowania z materiałami takimi jak pianki oraz guma.

	Symbol	Wymiary*	Kart.	Cena [PLN]
	GP 9/50	9 mm x 50 m	11	6,50
	GP 12/50	12 mm x 50 m	8	8,60
	GP 19/50	19 mm x 50 m	5	12,40
	GP 25/50	25 mm x 50 m	4	16,30
	GP 30/50	30 mm x 50 m	3	19,50



## ORABOND 1373W - TAŚMA TRANSFEROWA - FILM KLEJOWY

Symbol	ORABOND 1373W
Nośnik	brak
Grubość całkowita	0,1 mm
Klej	akrylan A1
Oporność temp.	-40°C do 170°C (max. 200°C)

Taśma transferowa - bez nośnika, oparta na transparentnym kleju akrylanowym o doskonałej odporności na promieniowanie UV, temperaturę, wilgotność, chemikalia i rozpuszczalniki. Doskonała do łączenia części metalowych, lakierowanych i innych wysokoenergetycznych. Stosowana przy produkcji klocków hamulcowych.

	Symbol	Wymiary*	Kart.	Cena [PLN]
	ORABOND 1373W 50/50	50 mm x 50 m	24	62,30
	ORABOND 1373W 75/50	75 mm x 50 m	16	93,40
	ORABOND 1373W 100/50	100 mm x 50 m	12	124,50
	ORABOND 1373W 125/50	125 mm x 50 m	8	155,60



\* Istnieje możliwość przygotowania taśm o wymiarach według potrzeb klienta.



pralki



lodówki



piekarniki



zmywarki

## ORABOND 1354N (ZY) - TAŚMA DWUSTRONNIE KLEJĄCA

Symbol	ORABOND 1354N
Nośnik	flizelina
Grubość całkowita	0,18 mm
Klej	akrylan dyspersyjny AD4
Odporność temp.	-40°C do 140°C



Taśma dwustronnie klejąca na bazie flizeliny (włókniny). Stosowana do łączenia powierzchni takich jak papier, styropian, metal. Nadaje się do podklejania elementów z PVC zarówno twardego, jak i plastyfikowanego.

	NISKI	SREDNI	WYSOKI	Symbol	Wymiary*	Kart.	Cena [PLN]
TACK	●	●	●	ORABOND1354 6/50	6 mm x 50 m	64	8,10
ADHESION	●	●	●	ORABOND1354 9/50	9 mm x 50 m	44	12,10
SHEAR	●	●	●	ORABOND1354 12/50	12 mm x 50 m	32	16,10
TEMP.	●	●	●	ORABOND1354 19/50	19 mm x 50 m	20	23,10
				ORABOND1354 25/50	25 mm x 50 m	16	30,40
				ORABOND1354 30/50	30 mm x 50 m	12	36,50

## ORABOND 1344N - TAŚMA DWUSTRONNIE KLEJĄCA

Symbol	ORABOND 1344N
Nośnik	flizelina
Grubość całkowita	0,13 mm
Klej	akrylan zmodyfikowany AD4
Odporność temp.	-40°C do 140°C



Taśma dwustronnie klejąca stosowana w przemyśle AGD do montażu parowników w lodówkach, w przemyśle samochodowym oraz do laminowania różnych tworzyw, pianek i folii.

	NISKI	SREDNI	WYSOKI	Symbol	Wymiary*	Kart.	Cena [PLN]
TACK	●	●	●	ORABOND1344N 6/50	6 mm x 50 m	64	4,70
ADHESION	●	●	●	ORABOND1344N 9/50	9 mm x 50 m	44	7,10
SHEAR	●	●	●	ORABOND1344N 12/50	12 mm x 50 m	32	9,40
TEMP.	●	●	●	ORABOND1344N 19/50	19 mm x 50 m	20	13,50
				ORABOND1344N 25/50	25 mm x 50 m	16	17,80
				ORABOND1344N 30/50	30 mm x 50 m	12	21,30

## ORABOND 1486LT - TAŚMA DWUSTRONNIE KLEJĄCA

Symbol	ORABOND 1486LT
Nośnik	flizelina
Grubość całkowita	0,13 mm
Klej	Kauczuk syntetyczny SR14
Odporność temp.	-40°C do 70°C



Taśma dwustronnie klejąca stosowana w przemyśle AGD do montażu parowników w lodówkach, w przemyśle samochodowym oraz do laminowania różnych tworzyw o gładkiej powierzchni, metalu oraz szkła.

	NISKI	SREDNI	WYSOKI	Symbol	Wymiary*	Kart.	Cena [PLN]
TACK	●	●	●	ORABOND1486LT 6/50	6 mm x 50 m	64	5,10
ADHESION	●	●	●	ORABOND1486LT 9/50	9 mm x 50 m	44	7,60
SHEAR	●	●	●	ORABOND1486LT 12/50	12 mm x 50 m	32	10,10
TEMP.	●	●	●	ORABOND1486LT 19/50	19 mm x 50 m	20	14,40
				ORABOND1486LT 25/50	25 mm x 50 m	16	19,00
				ORABOND1486LT 30/50	30 mm x 50 m	12	22,80

## ORABOND 1486 - TAŚMA DWUSTRONNIE KLEJĄCA

Symbol	ORABOND 1486
Nośnik	flizelina
Grubość całkowita	0,16 mm
Klej	Kauczuk syntetyczny SR14
Odporność temp.	-40°C do 70°C



Taśma dwustronnie klejąca stosowana w przemyśle AGD do montażu parowników w lodówkach. Doskonale nadaje się do łączenia gumy EPDM oraz innych tworzyw.

	NISKI	SREDNI	WYSOKI	Symbol	Wymiary*	Kart.	Cena [PLN]
TACK	●	●	●	ORABOND1486 6/50	6 mm x 50 m	64	6,60
ADHESION	●	●	●	ORABOND1486 9/50	9 mm x 50 m	44	9,90
SHEAR	●	●	●	ORABOND1486 12/50	12 mm x 50 m	32	13,10
TEMP.	●	●	●	ORABOND1486 19/50	19 mm x 50 m	20	18,80
				ORABOND1486 25/50	25 mm x 50 m	16	24,80
				ORABOND1486 30/50	30 mm x 50 m	12	29,70

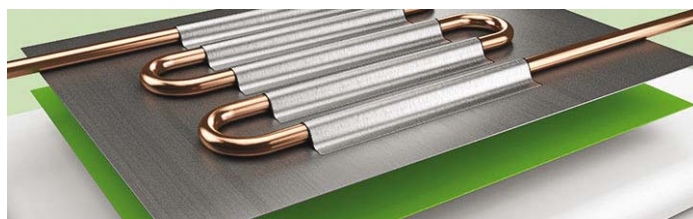



poligrafia,  
reklama



przemysł  
samochodowy



przemysł  
meblarski

## ORABOND 1395 (ZA) - TAŚMA DWUSTRONNIE KLEJĄCA

Symbol	ORABOND 1395
Nośnik	folia PET
Grubość całkowita	0,13 mm
Klej	akrylan rozpuszczalnikowy AM2
Odporność temp.	-40°C do 160°C



Taśma dwustronna o szerokim zastosowaniu do wszelkiego rodzaju połączeń technologicznych, rekomendowana do gładkich powierzchni. Charakteryzuje się bardzo dobrą odpornością na promieniowanie UV, wysokie temperatury, chemikalia oraz wilgoć. Posiada wysoką przylepność do metalu, powierzchni lakierowanych oraz tworzyw o niskiej energii powierzchniowej. Wysoka początkowa siła klejenia. Dostępna w wersji z nadrukiem ORAFOL.

	NISKI	SREDNI	WYSOKI	Symbol	Wymiary*	Kart.	Cena [PLN]
TACK			●	ORABOND1395 6/50	6 mm x 50 m	64	8,70
ADHESION			●	ORABOND1395 9/50	9 mm x 50 m	44	13,10
SHEAR			●	ORABOND1395 12/50	12 mm x 50 m	32	17,40
TEMP.			●	ORABOND1395 19/50	19 mm x 50 m	20	25,00
			●	ORABOND1395 25/50	25 mm x 50 m	16	32,90
			●	ORABOND1395 30/50	30 mm x 50 m	12	39,50

## ORABOND 1397TR - TAŚMA DWUSTRONNIE KLEJĄCA

Symbol	ORABOND 1397
Nośnik	folia PET
Grubość całkowita	0,21 mm
Klej	akrylan rozpuszczalnikowy AM2
Odporność temp.	-40°C do 160°C



Wysokiej jakości taśma dwustronnie klejąca. Posiada wysoką początkową siłę klejenia oraz odporność na siły ścinające. Charakteryzuje się bardzo dobrą odpornością na promieniowanie UV, wysokie temperatury oraz chemikalia.

	NISKI	SREDNI	WYSOKI	Symbol	Wymiary*	Kart.	Cena [PLN]
TACK			●	ORABOND1397 6/50	6 mm x 50 m	64	11,30
ADHESION			●	ORABOND1397 9/50	9 mm x 50 m	44	16,90
SHEAR			●	ORABOND1397 12/50	12 mm x 50 m	32	22,50
TEMP.			●	ORABOND1397 19/50	19 mm x 50 m	20	32,30
			●	ORABOND1397 25/50	25 mm x 50 m	16	42,50
			●	ORABOND1397 30/50	30 mm x 50 m	12	51,00

## ORABOND 1399TM - TAŚMA DWUSTRONNIE KLEJĄCA

Symbol	ORABOND 1399TM
Nośnik	flizelina
Grubość całkowita	0,19 mm
Klej	akrylan rozpuszczalnikowy AM2
Odporność temp.	-40°C do 140°C



Taśma dwustronnie klejąca oparta na nośniku z flizeliny (włókniny). Charakteryzuje się bardzo dobrą odpornością na promieniowanie UV, wysokie temperatury, chemikalia oraz wilgoć. Stosowana do gładkich i lekko porowatych powierzchni.

	NISKI	SREDNI	WYSOKI	Symbol	Wymiary*	Kart.	Cena [PLN]
TACK			●	ORABOND1399 6/50	6 mm x 50 m	64	10,30
ADHESION			●	ORABOND1399 9/50	9 mm x 50 m	44	15,40
SHEAR			●	ORABOND1399 12/50	12 mm x 50 m	32	20,60
TEMP.			●	ORABOND1399 19/50	19 mm x 50 m	20	29,50
			●	ORABOND1399 25/50	25 mm x 50 m	16	38,90
			●	ORABOND1399 30/50	30 mm x 50 m	12	46,70

## ORABOND 1395PP (ZL) - TAŚMA DWUSTRONNIE KLEJĄCA

Symbol	ORABOND 1395PP
Nośnik	folia PET
Grubość całkowita	0,13 mm
Klej	akrylan rozpuszczalnikowy AM2
Odporność temp.	-40°C do 160°C



Taśma dwustronna o szerokim zastosowaniu do wszelkiego rodzaju połączeń technologicznych, rekomendowana do gładkich powierzchni. Charakteryzuje się bardzo dobrą odpornością na promieniowanie UV, wysokie temperatury, chemikalia oraz wilgoć. Posiada wysoką przylepność do metalu, powierzchni lakierowanych oraz tworzyw o niskiej energii powierzchniowej. Wysoka początkowa siła klejenia.

	NISKI	SREDNI	WYSOKI	Symbol	Wymiary*	Kart.	Cena [PLN]
TACK			●	ORABOND1395PP 6/50	6 mm x 50 m	80	10,40
ADHESION			●	ORABOND1395PP 9/50	9 mm x 50 m	55	15,50
SHEAR			●	ORABOND1395PP 12/50	12 mm x 50 m	40	20,70
TEMP.			●	ORABOND1395PP 19/50	19 mm x 50 m	25	29,70
			●	ORABOND1395PP 25/50	25 mm x 50 m	20	39,10
			●	ORABOND1395PP 30/50	30 mm x 50 m	15	47,00

## ORABOND 1397PP - TAŚMA DWUSTRONNIE KLEJĄCA

Symbol	ORABOND 1397PP
Nośnik	folia PET
Grubość całkowita	0,21 mm
Klej	akrylan rozpuszczalnikowy AM2
Odporność temp.	-40°C do 160°C



Podobna do taśmy ZL, o większej gramaturze kleju. Szeroko stosowana w poligrafii, w przemyśle reklamowym. Wykorzystywana do łączenia profili z tworzyw sztucznych oraz innych trudno łączących się materiałów.

	NISKI	SREDNI	WYSOKI	Symbol	Wymiary*	Kart.	Cena [PLN]
TACK			●	ORABOND1397PP 6/50	6 mm x 50 m	64	15,10
ADHESION			●	ORABOND1397PP 9/50	9 mm x 50 m	44	22,70
SHEAR			●	ORABOND1397PP 12/50	12 mm x 50 m	32	30,20
TEMP.			●	ORABOND1397PP 19/50	19 mm x 50 m	20	43,40
			●	ORABOND1397PP 25/50	25 mm x 50 m	16	57,10
			●	ORABOND1397PP 30/50	30 mm x 50 m	12	68,60

## ORABOND 3331TG - TAŚMA DWUSTRONNIE KLEJĄCA

Symbol	ORABOND 3331TG
Nośnik	biała, twarda folia PVC gr. 0,038 mm
Grubość całkowita	0,23 mm
Klej	akrylan rozpuszczalnikowy AM2
Odporność temp.	-40°C do 70°C



Taśma dwustronnie klejąca, oparta na nośniku z twardej folii PVC. Posiada bardzo dobrą odporność na promieniowanie UV, wysokie temperatury, chemikalia oraz wilgoć. Charakteryzuje się doskonałą odpornością na siły ścinające. Stosowana w przemyśle samochodowym do mocowania lusterek, w przemyśle meblarskim do montażu listew, emblematów itp.

	NISKI	SREDNI	WYSOKI	Symbol	Wymiary	Kart.	Cena [PLN]
TACK			●	ORABOND 3331TG 6/50	6 mm x 50 m	64	11,90
ADHESION			●	ORABOND 3331TG 9/50	9 mm x 50 m	44	17,90
SHEAR			●	ORABOND 3331TG 12/50	12 mm x 50 m	32	23,80
TEMP.			●	ORABOND 3331TG 19/50	19 mm x 50 m	20	34,20
			●	ORABOND 3331TG 25/50	25 mm x 50 m	16	45,00
			●	ORABOND 3331TG 30/50	30 mm x 50 m	12	84,00

\* Istnieje możliwość przygotowania taśm o wymiarach według potrzeb klienta.





Symbol	Wymiary	Ilość sztuk
<b>ZESTAW I</b>		
ORABOND 1395	25 mm x 50 m	12
ORABOND 1397PP	25 mm x 50 m	12
ORABOND 1399TM	25 mm x 50 m	12
ORABOND 1812TM	25 mm x 50 m	6
<b>ZESTAW II</b>		
ORABOND 1395PP	25 mm x 50 m	12
ORABOND 1397TR	25 mm x 50 m	12
ORABOND 3331TG	25 mm x 50 m	12
ORABOND 1812TM	25 mm x 50 m	6
<b>ZESTAW III</b>		
ORABOND 1395TM	25 mm x 50 m	12
ORABOND 1397PP	25 mm x 50 m	12
ORABOND 3331TG	25 mm x 50 m	12
ORABOND 1812TM	25 mm x 50 m	6

**Zestawy promocyjne w cenie 1 250,00 PLN**  
Możliwość dopasowania zestawu do potrzeb klienta!

## RODZAJE KLEJÓW ORAFOL

Symbol kleju	Rodzaj	Właściwości charakterystyczne
A1	czysty akrylan rozpuszczalnikowy	wysoka odporność na ścinanie i doskonała odporność na wysokie temperatury i rozpuszczalniki; do zastosowań na zewnątrz
A2	czysty akrylan rozpuszczalnikowy	średnia odporność na ścinanie, dobra przyczepność do powierzchni niskoenergetycznych, bardzo dobra przyczepność do różnych materiałów piankowych
A4	czysty akrylan rozpuszczalnikowy	wysokie przezroczystość z doskonałą przyczepnością do poliwęglanu i akrylu
A7	czysty akrylan	wysoka odporność na ścinanie, doskonała szybka przyczepność, bardzo dobra adhezja do nisko- i wysokoenergetycznych powierzchni
AM1	akrylan rozpuszczalnikowy modyfikowany	średnia odporność na ścinanie, doskonała przyczepność do wielu materiałów piankowych plastifikowanych lub impregnowanych
AM2	akrylan rozpuszczalnikowy modyfikowany	wysoka odporność na ścinanie, wysoka szybka przyczepność (tack); posiada dobrą adhezję do powierzchni niskoenergetycznych
AM5	akrylan rozpuszczalnikowy modyfikowany	klej usuwalny stosowany do wielu różnych powierzchni
AM6	akrylan rozpuszczalnikowy modyfikowany	podobny do AM5, ale ze zwiększoną przyczepnością, usuwalny
AM10	akrylan rozpuszczalnikowy modyfikowany	posiada większą odporność na ścinanie w porównaniu do AM2, stosowany do wysokich temperatur

Symbol kleju	Rodzaj	Właściwości charakterystyczne
AD3	dyspersja akrylanowa modyfikowana	generalne zastosowanie, średni tack, dobra odporność na starzenie; do pianek EPDM
AD4	dyspersja akrylanowa modyfikowana	wysokojakościowy klej akrylanowy przeznaczony do montażu elementów w AGD
AD7	dyspersja akrylanowa modyfikowana	doskonała szybka przylepność, do łączenia pianek, gdzie wymagana jest dobra odporność na starzenie i rozpuszczalniki
AD8	dyspersja akrylanowa modyfikowana	wysokojakościowy klej ze zrównoważonymi właściwościami do zastosowań w wysokiej temperaturze i dobrej odporności na starzenie
AD9	dyspersja akrylanowa modyfikowana	generalne zastosowania, posiada dobrą przyczepność do pianek i filcu, również do łączenia papieru
AD16	dyspersja akrylanowa modyfikowana	wysokojakościowy klej akrylanowy, APEO - free, łączenie i mocowanie w wielu aplikacjach
RL2	kauczuk syntetyczny	klej kauczukowy odporny na ścinanie, posiada dobrą adhezję do powierzchni niskoenergetycznych
SR1	kauczuk syntetyczny	wysoki tack, dobra przyczepność do pianek EPDM
SR5	kauczuk syntetyczny	uniwersalne zastosowanie, wysoki tack, do łączenia oraz laminowania
SR6	kauczuk syntetyczny	ekonomiczny klej powszechnego użytku
SR7	kauczuk syntetyczny	wysoki tack oraz dobra adhezja do pianek komórkowych
SR10	kauczuk syntetyczny	klej generalnego zastosowania, dobra adhezja do materiałów z pianki i filcu
SR14	kauczuk syntetyczny	wysoki tack, posiada dobrą odporność na plastyfikatory



poligrafia,  
reklama



przemysł  
samochodowy



przemysł  
meblarski

## ORABOND 1393 (ZB) - TAŚMA DWUSTRONNIE KLEJĄCA

Symbol	ORABOND 1393
Nośnik	biała folia PVC
Grubość całkowita	0,27 mm
Klej	akrylan rozpuszczalnikowy AM2
Odporność temp.	-40°C do 80°C



Taśma dwustronnie klejąca na bazie miękkiej folii PVC. Posiada wysoką siłę klejenia oraz wysoką odporność na siły ścinające. Charakteryzuje się bardzo dobrą odpornością na promieniowanie UV, wysokie temperatury, chemikalia oraz wilgoć. Stosowana do klejenia lusterek samochodowych, komponentów w przemyśle AGD, również do nierównych powierzchni. Bardzo wysoka początkowa siła klejenia.

	Symbol	Wymiary*	Kart.	Cena [PLN]
TACK	ORABOND1393 6/50	6 mm x 50 m	64	14,50
ADHESION	ORABOND1393 9/50	9 mm x 50 m	44	21,80
SHEAR	ORABOND1393 12/50	12 mm x 50 m	32	29,00
TEMP.	ORABOND1393 19/50	19 mm x 50 m	20	41,70
	ORABOND1393 25/50	25 mm x 50 m	16	54,90
	ORABOND1393 30/50	30 mm x 50 m	12	65,90

## ZD - TAŚMA DWUSTRONNIE KLEJĄCA NA FOLII PVC

Symbol	ZD
Nośnik	Folia PVC gr. 0,06 mm
Grubość całkowita	0,22 mm
Klej	akrylan
Odporność temp.	-20°C do 90°C



Taśma dwustronnie klejąca o bardzo wysokiej sile klejenia oraz odporności na ścinanie. Stosowana szeroko w przemyśle reklamowym, meblowym, tworzyw sztucznych, itp. Taśma o dużej gramaturze kleju stosowana do łączenia chropowatych powierzchni.

	Symbol	Wymiary	Kart.	Cena [PLN]
TACK	ZD 6/50	6 mm x 50 m	64	14,50
ADHESION	ZD 9/50	9 mm x 50 m	44	21,80
SHEAR	ZD 12/50	12 mm x 50 m	32	29,00
TEMP.	ZD 19/50	19 mm x 50 m	20	41,70
	ZD 25/50	25 mm x 50 m	16	54,90
	ZD 30/50	30 mm x 50 m	12	65,90

## ZQF - TAŚMA DWUSTRONNIE KLEJĄCA Z FINGERLIFTEM

Symbol	ZQF
Nośnik	flizelina
Grubość całkowita	0,11 mm
Klej	kaučuk syntetyczny
Odporność temp.	-20°C do 80°C



Taśma dwustronnie klejąca z białym papierem przykrywającym, szerszym od nośnika kleju, tzw. „fingerlift”. Stosowana przy produkcji kopert, druków samoprzylepnych.

	Symbol	Wymiary*	Kart.	Cena [PLN]
TACK	ZQF 5/10/400	5 / 10 mm x 400 m	25	50,00
ADHESION	ZQF 6/12/500	6 / 12 mm x 500 m	25	69,00

## ZBA - TAŚMA DWUSTRONNIE KLEJĄCA

Symbol	ZBA
Nośnik	biała folia PVC
Grubość całkowita	0,25 mm
Klej	akrylan zmodyfikowany
Odporność temp.	-40°C do 130°C



Taśma dwustronnie klejąca przeznaczona do klejenia różnego rodzaju tworzyw m.in. do folii PE, PP oraz chropowatych powierzchni takich jak np. płyty wiórowe. Taśma odporna na wilgoć.

	Symbol	Wymiary*	Kart.	Cena [PLN]
TACK	ZBA 6/50	6 mm x 50 m	64	10,60
ADHESION	ZBA 9/50	9 mm x 50 m	44	15,90
SHEAR	ZBA 12/50	12 mm x 50 m	32	21,20
TEMP.	ZBA 19/50	19 mm x 50 m	20	30,40
	ZBA 25/50	25 mm x 50 m	16	40,00

## ZDP - TAŚMA DWUSTRONNIE KLEJĄCA NA FOLII PET

Symbol	ZDP
Nośnik	Folia PET
Grubość całkowita	0,235 mm
Klej	akrylan
Odporność temp.	-20°C do 140°C



Taśma dwustronnie klejąca o bardzo wysokiej sile klejenia oraz odporności na ścinanie. Stosowana szeroko w przemyśle reklamowym, meblowym, tworzyw sztucznych, itp. Taśma o dużej gramaturze kleju stosowana do łączenia chropowatych powierzchni.

	Symbol	Wymiary	Kart.	Cena [PLN]
TACK	ZDP 6/50	6 mm x 50 m	64	14,50
ADHESION	ZDP 9/50	9 mm x 50 m	44	21,80
SHEAR	ZDP 12/50	12 mm x 50 m	32	29,00
TEMP.	ZDP 19/50	19 mm x 50 m	20	41,70
	ZDP 25/50	25 mm x 50 m	16	54,90
	ZDP 30/50	30 mm x 50 m	12	65,90

## ZRF - TAŚMA DWUSTRONNIE KLEJĄCA Z FINGERLIFTEM

Symbol	ZRF
Nośnik	folia PET
Grubość całkowita	0,12 mm
Klej	kaučuk syntetyczny, zmodyfikowany
Odporność temp.	-20°C do 70°C



Taśma dwustronnie klejąca na przezroczystej folii poliestrowej. Znajduje zastosowanie w łączeniu elementów z tworzyw sztucznych, szczególnie do folii polietylenowej oraz do zaklejania otulin pokrytych folią aluminiową. Taśma posiada tzw. „fingerlift”, czyli szerszą przekładkę (25 mm) ułatwiającą aplikację taśmy.

	Symbol	Wymiary*	Kart.	Cena [PLN]
TACK	ZRF 19/25/500	19 / 25 mm x 500 m	9	245,00



poligrafia,  
reklama



łączenie  
powierzchni  
silikonowanych

## ZZP - TAŚMA DWUSTRONNIE KLEJĄCA NA FLIZELINIE

Symbol	ZZP
Nośnik	flizelina
Grubość całkowita	0,09 mm
Klej	akrylan rozpuszczalnikowy
Przekładka	biały papier silikonowany
Odporność temp.	-20°C do 200°C



Charakteryzuje się wysoką początkową siłą klejenia oraz wysoką adhezją. Stosowana do łączenia elementów z metalu, tworzyw sztucznych oraz pianki poliuretanowej. Doskonale nadaje się do łączenia wstęgi folii oraz papieru bez konieczności zatrzymywania biegu maszyny. Bardzo dobra odporność temperaturowa.

	NISKI	SREDNI	WYSOKI
TACK			
ADHESION		●	
SHEAR			
TEMP.			●

Symbol	Wymiary*	Kart.	Cena [PLN]
ZZP 6/50	6 mm x 50 m	64	4,20
ZZP 9/50	9 mm x 50 m	44	6,20
ZZP 12/50	12 mm x 50 m	32	8,30
ZZP 15/50	15 mm x 50 m	25	10,40
ZZP 19/50	19 mm x 50 m	20	11,90
ZZP 25/50	25 mm x 50 m	16	15,60
ZZP 30/50	30 mm x 50 m	30	18,80

## TB - TAŚMA POLIESTROWA DO POWIERZCHNI SILIKONOWANYCH

Symbol	TB
Nośnik	poliester 0,025 mm
Grubość całkowita	0,065 mm
Klej	silikonowy
Kolor	żółty, zielony, czerwony, niebieski
Odporność temp.	do 180°C (200°C / 0,5 h)

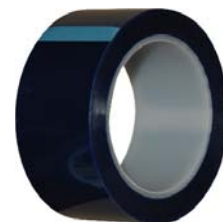

Taśma poliestrowa jednostronnie klejąca. Posiada dobrą odporność chemiczną. Stosowana jest do łączenia papieru oraz folii silikonowanej, a także do maskowania wysokotemperaturowego.

Symbol	Wymiary*	Kart.	Cena [PLN]
TB 10/66	10 mm x 66 m	30	17,50
TB 12/66	12 mm x 66 m	24	21,00
TB 16/66	16 mm x 66 m	18	27,90
TB 19/66	19 mm x 66 m	16	30,10
TB 25/66	25 mm x 66 m	12	39,60
TB 30/66	30 mm x 66 m	10	47,50

## CMC 10730 - TAŚMA DWUSTRONNIE KLEJĄCA DO SKLEJANIA POWIERZCHNI SILIKONOWANYCH

Symbol	CMC 10730
Nośnik	poliester
Grubość całkowita	0,17 mm
Klej	polisiloksan
Odporność temp.	do 150°C



Taśma dwustronnie klejąca powleczone klejem silikonowym stosowana do połączeń papieru oraz folii silikonowanych. Charakteryzuje się wysoką odpornością na ścinanie oraz wysokie temperatury.

	NISKI	SREDNI	WYSOKI
TACK			
ADHESION	●		
SHEAR			
TEMP.			●

Symbol	Wymiary*	Kart.	Cena [PLN]
CMC10730 5/33	5 mm x 33 m	48	23,30
CMC10730 8/33	8 mm x 33 m	34	35,50
CMC10730 12/33	12 mm x 33 m	24	53,20
CMC10730 19/33	19 mm x 33 m	16	76,50

## CMC 10617 - TAŚMA JEDNOSTRONNIE KLEJĄCA DO SKLEJANIA POWIERZCHNI SILIKONOWANYCH

Symbol	CMC 10617
Nośnik	poliester 0,025 mm
Grubość całkowita	0,07 mm
Klej	polisiloksan
Odporność temp.	do 150°C
Kolor	czerwony, bezbarwny



Taśma jednostronnie klejąca powleczone klejem silikonowym stosowana do połączeń papieru oraz folii silikonowanych. Charakteryzuje się wysoką odpornością na ścinanie oraz wysokie temperatury.

	NISKI	SREDNI	WYSOKI
TACK			
ADHESION	●		
SHEAR			
TEMP.			●

Symbol	Wymiary*	Kart.	Cena [PLN]
CMC10617 6/66	6 mm x 66 m	48	21,50
CMC10617 9/66	9 mm x 66 m	32	32,20
CMC10617 12/66	12 mm x 66 m	24	42,90
CMC10617 19/66	19 mm x 66 m	16	61,70

## CMC 30823 - TAŚMA JEDNOSTRONNIE KLEJĄCA DO SKLEJANIA POWIERZCHNI SILIKONOWANYCH

Symbol	CMC 30823
Nośnik	poliester silikonowany
Grubość całkowita	0,088 mm
Klej	polisiloksan
Odporność temp.	do 130°C



Taśma jednostronnie klejąca do powierzchni silikonowanych powleczone klejem na bazie polisiloksanu. Silikonowana wierzchnia strona taśmy zapewnia ciągliwość powierzchni antyadhezyjnej na łączonych materiałach.

	NISKI	SREDNI	WYSOKI
TACK			
ADHESION	●		
SHEAR			
TEMP.			●

Symbol	Wymiary*	Kart.	Cena [PLN]
CMC30823 25/33	25 mm x 33 m	12	107,30
CMC30823 30/33	30 mm x 33 m	10	128,70
CMC30823 38/33	38 mm x 33 m	8	163,00
CMC30823 50/33	50 mm x 33 m	6	214,50

## ORABOND 1301 - TAŚMA DWUSTRONNIE KLEJĄCA CZERWONA "VISION TAPE"

Symbol	ORABOND 1301
Nośnik	flizelina
Grubość całkowita	0,09 mm
Klej	akrylan AM7
Odporność temp.	-40°C do 140°C



Taśma dwustronnie klejąca na nośniku z flizeliny z klejem akrylanowym w kolorze czerwonym. Stosowana w przemyśle papierniczym i tektury do łączenia wstęgi w procesie technologicznym. Dzięki czerwonemu kolorowi odpowiada do automatycznej detekcji połączeń poprzez urządzenie optyczne.

	NISKI	SREDNI	WYSOKI
TACK			
ADHESION		●	
SHEAR			
TEMP.			●

Symbol	Wymiary*	Kart.	Cena [PLN]
ORABOND 1301 19/50	19 mm x 50 m	20	24,20
ORABOND 1301 25/50	25 mm x 50 m	16	31,90
ORABOND 1301 30/50	30 mm x 50 m	12	38,30
ORABOND 1301 38/50	38 mm x 50 m	10	48,50
ORABOND 1301 50/50	50 mm x 50 m	8	63,80

\* Istnieje możliwość przygotowania taśm o wymiarach według potrzeb klienta.





poligrafia,  
reklama



wałki, powierzchnie  
antypoślizgowe



koperty

**TS - TAŚMA O POWIERZCHNI ANTYADHEZYJNEJ**

Symbol	TS
Nośnik	włókno celulozowe, powleczone silikonem
Grubość całkowita	0,80 mm
Twardość	45 Shore A
Odporność temp.	do 80°C

Taśma jednostronnie klejąca oparta na włóknie pokrytym silikonem o strukturze tzw. „gęziej skórki”, posiada właściwości antyadhezyjne i antypoślizgowe. Stosowana do oklejania wałków i rolek w branży drukarskiej, materiałów samoprzylepnych i innych.



Symbol	Wymiary	Kart.	Cena [PLN]
TS 50/25	50 mm x 25 m	6	1 150,00

**TSG - TAŚMA O POWIERZCHNI ANTYADHEZYJNEJ, GŁADKA**

Symbol	TSG
Nośnik	włókno celulozowe, powleczone silikonem
Grubość całkowita	0,60 mm
Twardość	45 Shore A
Odporność temp.	do 80°C

Taśma jednostronnie klejąca oparta na włóknie pokrytym silikonem, posiada właściwości antyadhezyjne i antypoślizgowe. Stosowana do oklejania wałków i rolek w branży drukarskiej, materiałów samoprzylepnych i innych.



Symbol	Wymiary	Kart.	Cena [PLN]
TSG 50/25	50 mm x 25 m	6	1 035,00



**TK - TAŚMA KORKOWA SAMOPRZYLEPNA**

Symbol	TK
Nośnik	korek z gumą SBR
Grubość całkowita	1,6 mm
Twardość	ok. 42 Shore A
Odporność temp.	do 90°C

Taśma gumowo-korkowa samoprzylepna stosowana do oklejania wałków maszyn w branży drukarskiej i papirniczej.



Symbol	Wymiary*	Kart.	Cena [PLN]
TK 50/31	50 mm x 31 m	4	1 230,00

**HT21 - DYSPENSER DO TAŚM TRANSFEROWYCH**



Symbol	Cena [PLN]
HT21	110,00

**ZFT - TAŚMA TRANSFEROWA DO DYSPENSERÓW RĘCZNYCH NA GILZIE 1"**

Symbol	ZFT
Grubość całkowita	0,038 mm
Klej	akrylan rozpuszczalnikowy
Odporność temp.	-10°C do 100°C

Taśma dwustronnie klejąca transferowa oparta na filmie klejowym akrylanowym, wzmocnionym włóknem szklanym. Stosowana w pracach poligraficznych oraz reklamie do podklejania papieru, tworzyw sztucznych, drewna i metalu przy użyciu specjalnych dyspenserów ręcznych. Posiada wysoką odporność na siły ścinające.



Symbol	Wymiary	Kart.	Cena [PLN]
ZFT 12/33	12 mm x 33 m	108	13,00
ZFT 19/33	19 mm x 33 m	72	18,00

**ZFH - TAŚMA TRANSFEROWA DO DYSPENSERÓW RĘCZNYCH NA GILZIE 1"**

Symbol	ZFH
Grubość całkowita	0,129 mm
Klej	akrylan rozpuszczalnikowy
Odporność temp.	-10°C do 100°C

Taśma dwustronnie klejąca transferowa oparta na filmie klejowym akrylanowym, wzmocnionym włóknem szklanym. Stosowana w pracach poligraficznych oraz reklamie do podklejania papieru, tworzyw sztucznych, drewna i metalu przy użyciu specjalnych dyspenserów ręcznych. Posiada wysoką początkową siłę klejania.



Symbol	Wymiary	Kart.	Cena [PLN]
ZFH 12/16,5	12 mm x 16,5 m	108	14,50
ZFH 19/16,5	19 mm x 16,5 m	72	19,50

\* Istnieje możliwość przygotowania taśm o wymiarach według potrzeb klienta.



wykładziny  
podłogowe

Taśmy na bazie kleju kauczukowego, przeznaczone do podklejania wszelkiego typu wykładzin podłogowych. Charakteryzują się bardzo dobrą przyczepnością do podłoża. Dwustronne taśmy „targowe” przeznaczone do tymczasowego podklejania wykładzin podłogowych.

## TF - TAŚMA DWUSTRONNIE KLEJĄCA DO WYKŁADZIN

Symbol	TF
Nośnik	folia PP
Grubość całkowita	0,11 mm
Klej	kauczuk syntetyczny
Odporność temp.	-20°C do 60°C



Taśma dwustronnie klejąca do podklejania wykładzin podłogowych, na bazie folii pokrytej klejem kauczukowym.

Symbol	Wymiary	Kart.	Cena [PLN]
TF 5	50 mm x 5 m	80	1,90
TF 10	50 mm x 10 m	60	3,60
TF 25	50 mm x 25 m	30	8,20

## TG - TAŚMA DWUSTRONNIE KLEJĄCA DO WYKŁADZIN, WZMOCNIONA

Symbol	TG
Nośnik	sztuczny jedwab
Grubość całkowita	0,20 mm
Klej	kauczuk syntetyczny
Odporność temp.	-20°C do 70°C



Taśma dwustronnie klejąca, na bazie siatki bawełnianej. Charakteryzuje się bardzo dobrą przyczepnością do podłoża.

Symbol	Wymiary	Kart.	Cena [PLN]
TG 5	50 mm x 5 m	74	4,20
TG 10	50 mm x 10 m	96	7,00
TG 25	50 mm x 25 m	54	16,00

## TDV - WYSOKOJAKOŚCIOWA TAŚMA UNIWERSALNA

Symbol	TDV
Nośnik	tkanina bawełniana
Grubość całkowita	0,28 mm
Klej	kauczuk syntetyczny
Odporność temp.	do 70°C



Taśma tkaninowa uniwersalna, posiada wysoką odporność na rozerwanie oraz ścieranie. Stosowana do obrzeży dywanowych, oklejania grzbietów książek i zabezpieczania ciężkich opakowań, a także w przemyśle klimatyzacyjnym, wentylacyjnym oraz elektrotechnicznym.

Symbol	Wymiary*	Kart.	Cena [PLN]
TDV 25/50	25 mm x 50 m	24	53,10
TDV 35/50	35 mm x 50 m	16	74,30
TDV 50/50	50 mm x 50 m	12	106,10

## TA - TAŚMA DWUSTRONNIE KLEJĄCA DO WYKŁADZIN „TARGOWA”

Symbol	TA
Nośnik	folia PP
Grubość całkowita	0,20 mm
Klej	kauczuk syntetyczny
Odporność temp.	-20°C do 70°C



Taśma dwustronnie klejąca do podklejania wykładzin podłogowych. Dzięki zastosowaniu różnych klejów po obu stronach taśmy nie pozostawia śladów po oderwaniu od posadzki.

Symbol	Wymiary*	Kart.	Cena [PLN]
TA 50/25	50 mm x 25 m	54	16,90

## TAB - TAŚMA DWUSTRONNIE KLEJĄCA DO WYKŁADZIN „TARGOWA”

Symbol	TAB
Nośnik	niebieska folia LDPE
Grubość całkowita	0,150 mm
Klej	kauczuk syntetyczny



Taśma dwustronnie klejąca do tymczasowego podklejania wykładzin, mat antypoślizgowych itp. Dzięki zastosowaniu klejów o różnej adhezji z obu stron taśmy nie pozostawia śladów po oderwaniu od posadzki.

Symbol	Wymiary*	Kart.	Cena [PLN]
TAB 50/25	50 mm x 25 m	54	15,00

## TAG - TAŚMA DWUSTRONNIE KLEJĄCA DO WYKŁADZIN „TARGOWA”

Symbol	TAG
Nośnik	niebieska folia LDPE
Grubość całkowita	0,145 mm
Klej	kauczuk syntetyczny / akrylan



Taśma dwustronnie klejąca do tymczasowego podklejania wykładzin. Dzięki zastosowaniu klejów o różnej adhezji z obu stron taśmy nie pozostawia śladów po oderwaniu od posadzki.

Symbol	Wymiary*	Kart.	Cena [PLN]
TAG 50/25	50 mm x 25 m	54	16,90

\* Istnieje możliwość przygotowania taśm o wymiarach według potrzeb klienta.



poligrafia,  
reklama



rolety



przemysł  
meblarski



lustra

Taśmy dwustronnie klejące wykonane na bazie białej pianki polietylenowej o grubości 0,32 - 3,0 mm. Zapewniają doskonałą przyczepność do powierzchni gładkich i o nieznacznej chropowatości, jak np.: drewno, metal, szkło, tworzywa sztuczne.

## M - TAŚMA MONTAŻOWA

Symbol	M
Nośnik	biała pianka PE, gęstość 70 kg/m <sup>3</sup>
Grubość całkowita	1,0 mm
Klej	kaučuk syntetyczny
Odporność temp.	-20°C do 70°C

Przeznaczona do wykonywania trwałych połączeń elementów wykonanych z różnych materiałów. Charakteryzuje się znakomitą przyczepnością do różnych podłoży. Bardzo dobra odporność na starzenie.

	NISKI	SREDNI	WYSOKI	Symbol	Wymiary*	Kart.	Cena [PLN]
TACK			●	M 19/1,5	19 mm x 1,5 m	48	1,90
ADHESION		●	●	M 3	50 mm x 3 m	24	6,50
SHEAR		●	●	M 9/9	9 mm x 9 m	33	4,20
TEMP.	●			M 12/9	12 mm x 9 m	25	5,50
				M 19/9	19 mm x 9 m	16	7,90
				M 25/9	25 mm x 9 m	12	10,40
				M 9/66	9 mm x 66 m	24	25,20
				M 12/66	12 mm x 66 m	18	33,60
				M 19/66	19 mm x 66 m	12	48,30
				M 25/66	25 mm x 66 m	9	63,50
				M 30/66	30 mm x 66 m	7	76,20

## MD - TAŚMA MONTAŻOWA

Symbol	MD
Nośnik	biała pianka PE, gęstość 50 kg/m <sup>3</sup>
Grubość całkowita	2,0 mm
Klej	kaučuk syntetyczny
Odporność temp.	-10°C do 50°C

Taśma dwustronnie klejąca na bazie białej pianki PE, doskonale nadaje się do klejenia elementów z tworzyw sztucznych, papieru i metalu. Posiada bardzo dobrą początkową siłę klejenia.

	NISKI	SREDNI	WYSOKI	Symbol	Wymiary*	Kart.	Cena [PLN]
TACK			●	MD 9/33	9 mm x 33 m	24	9,40
ADHESION		●	●	MD 12/33	12 mm x 33 m	18	12,60
SHEAR		●	●	MD 19/33	19 mm x 33 m	12	18,00
TEMP.	●			MD 25/33	25 mm x 33 m	9	23,70

## ORABOND 1852 - TAŚMA MONTAŻOWA BIAŁA ZRYWALNA

Symbol	ORABOND 1852
Nośnik	biała pianka PE, wzmocniona folią poliestrową
Grubość całkowita	1,2 mm
Klej	akrylan AM6 / AM2
Odporność temp.	-40°C do 80°C

Taśma montażowa dwustronnie klejąca oparta na białej piance polietylenowej. Pokryta jest dwoma rodzajami klejów. Strona otwarta posiada klej permanentny, natomiast od strony zamkniętej znajduje się klej zrywalny.

	ADHESION	SHEAR	Symbol	Wymiary*	Kart.	Cena [PLN]
STRONA OTWARTA	18 N / 25 mm	>400h	ORABOND1852 6/50	6 mm x 50 m	32	12,90
STRONA ZAMKNIĘTA	6 N / 25 mm	>300h	ORABOND1852 9/50	9 mm x 50 m	24	19,40
			ORABOND1852 12/50	12 mm x 50 m	18	25,80
			ORABOND1852 19/50	19 mm x 50 m	12	37,10
			ORABOND1852 25/50	25 mm x 50 m	9	48,80

## MOB - TAŚMA MONTAŻOWA

Symbol	MOB
Nośnik	biała pianka PE, gęstość 70 kg/m <sup>3</sup>
Grubość całkowita	0,85 mm
Klej	kaučuk syntetyczny
Odporność temp.	-10°C do 50°C

Taśma piankowa dwustronnie klejąca stosowana do klejenia elementów z plastiku, papieru, tektury. Posiada dobrą początkową siłę klejenia. Stosowana wewnątrz budynków.

	NISKI	SREDNI	WYSOKI	Symbol	Wymiary*	Kart.	Cena [PLN]
TACK			●	MOB 9/50	9 mm x 50 m	24	11,90
ADHESION		●	●	MOB 12/50	12 mm x 50 m	18	15,90
SHEAR		●	●	MOB 19/50	19 mm x 50 m	12	22,80
TEMP.	●			MOB 25/50	25 mm x 50 m	9	30,00
				MOB 30/50	30 mm x 50 m	7	36,00
				MOB 38/50	38 mm x 50 m	6	45,60

## MOM - TAŚMA MONTAŻOWA

Symbol	MOM
Nośnik	biała pianka PE, gęstość 75 kg/m <sup>3</sup>
Grubość całkowita	0,8 mm
Klej	kaučuk syntetyczny
Odporność temp.	-40°C do 80°C

Taśma piankowa dwustronnie klejąca posiada wysoką początkową siłę klejenia i doskonałą odporność na ścinanie. Posiada dobrą odporność na działanie łagodnych kwasów, olejów i tłuszczów.

	NISKI	SREDNI	WYSOKI	Symbol	Wymiary*	Kart.	Cena [PLN]
TACK			●	MOM 9/66	9 mm x 66 m	24	24,20
ADHESION		●	●	MOM 12/66	12 mm x 66 m	18	32,30
SHEAR		●	●	MOM 19/66	19 mm x 66 m	12	46,40
TEMP.	●			MOM 25/66	25 mm x 66 m	9	61,10
				MOM 30/66	30 mm x 66 m	7	73,30
				MOM 38/66	38 mm x 66 m	6	92,80

## ORABOND 1812TM - TAŚMA PIANKOWA DWUSTRONNIE KLEJĄCA

Symbol	ORABOND 1812TM
Nośnik	biała pianka PE 1,0 mm, gęstość 55 kg/m <sup>3</sup>
Grubość całkowita	1,1 mm
Klej	akrylan rozpuszczalnikowy AM2
Odporność temp.	-40°C do 100°C

Taśma dwustronnie klejąca na bazie pianki PE o grubości 1 mm. Powleczone obustronnie klejem akrylanowym. Posiada wysoką adhezję początkową. Stosowana do łączenia powierzchni z różnych tworzyw sztucznych.

	NISKI	SREDNI	WYSOKI	Symbol	Wymiary*	Kart.	Cena [PLN]
TACK			●	ORABOND1812TM 6/50	6 mm x 50 m	32	12,90
ADHESION		●	●	ORABOND1812TM 9/50	9 mm x 50 m	24	19,40
SHEAR		●	●	ORABOND1812TM 12/50	12 mm x 50 m	18	25,80
TEMP.	●			ORABOND1812TM 19/50	19 mm x 50 m	12	37,10
				ORABOND1812TM 25/50	25 mm x 50 m	9	48,80

\* Istnieje możliwość przygotowania taśm o wymiarach według potrzeb klienta.





poligrafia,  
reklama



rolety



lustra

Taśmy piankowe wykorzystywane przy wszelkich pracach montażowych np. do łączenia listew z tworzyw sztucznych oraz lusterek. Stosowane zarówno wewnątrz, jak i na zewnątrz.

## MS - TAŚMA DO MONTAŻU LUSTER

Symbol	MS
Nośnik	biała pianka PE, gęstość 70 kg/m <sup>3</sup>
Grubość całkowita	1,0 mm
Klej	akrylan
Odporność temp.	-40°C do 70°C

Taśma dwustronnie klejąca na bazie białej pianki polietylenowej. Przeznaczona do montażu lusterek, ze względu na bardzo dobrą odporność na wilgoć, starzenie, a nawet promieniowanie UV. Dostępna z przekładką w postaci brązowego papieru silikonowanego lub zielonej folii.

	Symbol	Wymiary*	Kart.	Cena [PLN]
	MS 19/9	19 mm x 9 m	17	8,50
TACK	MS 25/9	25 mm x 9 m	13	11,20
ADHESION	MS 38/9	38 mm x 9 m	8	17,00
SHEAR	MS 50/9	50 mm x 9 m	6	22,40
TEMP.	MS 9/66	9 mm x 66 m	24	32,50
	MS 12/66	12 mm x 66 m	18	43,30
	MS 19/66	19 mm x 66 m	17	62,30
	MS 25/66	25 mm x 66 m	13	82,00



## ORABOND 1811 (MB) - TAŚMA MONTAŻOWA BIAŁA

Symbol	ORABOND 1811
Nośnik	biała pianka PE, gęstość 70 kg/m <sup>3</sup>
Grubość całkowita	1,1 mm
Klej	akrylan rozpuszczalnikowy AM2
Odporność temp.	-40°C do 90°C

Taśma montażowa dwustronnie klejąca stosowana do przyklejania profili z tworzyw sztucznych, haczyków, emblematów, tabliczek, profili meblowych oraz korytek kablowych.

	Symbol	Wymiary*	Kart.	Cena [PLN]
	ORABOND1811 6/50	6 mm x 50 m	32	15,20
TACK	ORABOND1811 9/50	9 mm x 50 m	24	22,80
ADHESION	ORABOND1811 12/50	12 mm x 50 m	18	30,40
SHEAR	ORABOND1811 19/50	19 mm x 50 m	12	43,70
TEMP.	ORABOND1811 25/50	25 mm x 50 m	9	57,50
	ORABOND1811 30/50	30 mm x 50 m	7	69,00



## ORABOND 1864 - TAŚMA PIANKOWA MONTAŻOWA

Symbol	ORABOND 1864
Nośnik	czarna pianka PE 0,4 mm, gęstość 180 kg/m <sup>3</sup>
Grubość całkowita	0,5 mm
Klej	akrylan rozpuszczalnikowy AM2
Odporność temp.	-40°C do 95°C

Taśma dwustronnie klejąca oparta na czarnej piance polietylenowej. Stosowana do łączenia listew, paneli, liter, emblematów w przemyśle samochodowym. Dzięki swojej dobrej odporności na promieniowanie UV wodę oraz starzenie z powodzeniem wykorzystywana jest do aplikacji zewnętrznych.

	Symbol	Wymiary*	Kart.	Cena [PLN]
	ORABOND 1864 6/50	6 mm x 50m	32	18,90
TACK	ORABOND 1864 9/50	9 mm x 50m	24	28,30
ADHESION	ORABOND 1864 12/50	12 mm x 50m	18	37,70
SHEAR	ORABOND 1864 19/50	19 mm x 50m	12	54,20
TEMP.	ORABOND 1864 25/50	25 mm x 50m	9	71,30
	ORABOND 1864 30/50	30 mm x 50m	7	85,50



## MBN - TAŚMA PIANKOWA MONTAŻOWA

Symbol	MBN
Nośnik	czarna pianka PE 0,8 mm, gęstość 80 kg/m <sup>3</sup>
Grubość całkowita	0,8 mm
Klej	akrylan
Odporność temp.	-40°C do 80°C

Taśma piankowa dwustronnie klejąca używana w przemyśle samochodowym przy izolacjach akustycznych i antywibracyjnych. Do produkcji ciężarków samoprzylepnych do wyważania felg samochodowych. Charakteryzuje się wysoką początkową przylepnością i doskonałą odpornością na promieniowanie UV oraz na starzenie.

	Symbol	Wymiary*	Kart.	Cena [PLN]
	MBN 6/50	6 mm x 50m	32	15,90
TACK	MBN 9/50	9 mm x 50m	24	23,80
ADHESION	MBN 12/50	12 mm x 50m	18	31,80
SHEAR	MBN 19/50	19 mm x 50m	12	45,60
TEMP.	MBN 25/50	25 mm x 50m	9	60,10
	MBN 30/50	30 mm x 50m	7	72,10



## ORABOND 1809 - TAŚMA MONTAŻOWA

Symbol	ORABOND 1809
Nośnik	czarna pianka PE 0,4 mm, gęstość 180 kg/m <sup>3</sup>
Grubość całkowita	0,5 mm
Klej	akrylan A1
Odporność temp.	-40°C do 95°C

Taśma montażowa oparta na czarnej piance o grubości 0,4 mm. Pokryta dwustronnie czystym klejem akrylanowym. Posiada wysoką końcową siłę klejenia, doskonałą odporność na temperaturę oraz rozpuszczalniki. Szeroko stosowana w przemyśle samochodowym oraz AGD.

	Symbol	Wymiary*	Kart.	Cena [PLN]
	ORABOND1809 9/50	9 mm x 50 m	24	36,70
TACK	ORABOND1809 12/50	12 mm x 50 m	18	48,90
ADHESION	ORABOND1809 19/50	19 mm x 50 m	12	70,30
SHEAR	ORABOND1809 25/50	25 mm x 50 m	9	92,50
TEMP.	ORABOND1809 30/50	30 mm x 50 m	7	111,00



## ORABOND 1825 - TAŚMA MONTAŻOWA

Symbol	ORABOND 1825
Nośnik	czarna pianka PE 0,5 mm, gęstość 185 kg/m <sup>3</sup>
Grubość całkowita	0,6 mm
Klej	akrylan A1
Odporność temp.	-40°C do 95°C

Taśma montażowa oparta na czarnej piance o grubości 0,5 mm. Pokryta dwustronnie czystym klejem akrylanowym. Posiada wysoką końcową siłę klejenia, doskonałą odporność na temperaturę oraz rozpuszczalniki. Szeroko stosowana w przemyśle samochodowym.

	Symbol	Wymiary*	Kart.	Cena [PLN]
	ORABOND1825 9/50	9 mm x 50 m	24	36,70
TACK	ORABOND1825 12/50	12 mm x 50 m	18	48,90
ADHESION	ORABOND1825 19/50	19 mm x 50 m	12	70,30
SHEAR	ORABOND1825 25/50	25 mm x 50 m	9	92,50
TEMP.	ORABOND1825 30/50	30 mm x 50 m	7	111,00



\* Istnieje możliwość przygotowania taśm o wymiarach według potrzeb klienta.



przemysł samochodowy



poligrafia, reklama



przemysł meblarski

Montaż listew samochodowych.

Przyklejanie emblematów samochodowych, motocyklowych.

## ORABOND 1822L5 (MA) - TAŚMA DO MONTAŻU LISTEW SAMOCHODOWYCH

Symbol	ORABOND 1822L5
Nośnik	czarna pianka PE, gęstość 60 kg/m <sup>3</sup>
Grubość całkowita	1,1 mm
Klej	akrylan rozpuszczalnikowy AM2
Odporność temp.	-40°C do 100°C



Taśma dwustronnie klejąca na bazie czarnej pianki polietylenowej. Odznacza się bardzo dobrą przyczepnością, odpornością na wilgoć oraz na promieniowanie UV. Znajduje zastosowanie w motoryzacji do klejenia listew oraz emblematów.

	NISKI	SREDNI	WYSOKI	Symbol	Wymiary*	Kart.	Cena [PLN]
TACK	●	●	●	ORABOND1822L5 6/6	6 mm x 6 m	204	3,50
ADHESION	●	●	●	ORABOND1822L5 9/6	9 mm x 6 m	135	4,80
SHEAR	●	●	●	ORABOND1822L5 12/6	12 mm x 6 m	102	6,40
TEMP.	●	●	●	ORABOND1822L5 19/6	19 mm x 6 m	60	9,10
				ORABOND1822L5 25/6	25 mm x 6 m	48	12,00
				ORABOND1822L5 9/50	9 mm x 50 m	24	25,60
				ORABOND1822L5 12/50	12 mm x 50 m	18	34,10
				ORABOND1822L5 19/50	19 mm x 50 m	12	49,00
				ORABOND1822L5 25/50	25 mm x 50 m	9	64,50

## ORABOND 1824 (MAV) - TAŚMA DO MONTAŻU LISTEW SAMOCHODOWYCH

Symbol	ORABOND 1824
Nośnik	czarna pianka PE, gęstość 185 kg/m <sup>3</sup>
Grubość całkowita	0,9 mm
Klej	akrylan rozpuszczalnikowy A1
Odporność temp.	-40°C do 95°C



Taśma dwustronnie klejąca na bazie czarnej pianki polietylenowej. Charakteryzuje się bardzo dobrą przyczepnością, odpornością na warunki atmosferyczne, działanie rozpuszczalników i plastyfikatorów. Znajduje zastosowanie w motoryzacji do klejenia listew bocznych, listew ochronnych zderzaków, listew ozdobnych oraz emblematów z PVC i metalu.

	NISKI	SREDNI	WYSOKI	Symbol	Wymiary*	Kart.	Cena [PLN]
TACK	●	●	●	ORABOND1824 6/50	6 mm x 50 m	32	26,90
ADHESION	●	●	●	ORABOND1824 9/50	9 mm x 50 m	24	40,30
SHEAR	●	●	●	ORABOND1824 12/50	12 mm x 50 m	18	53,70
TEMP.	●	●	●	ORABOND1824 19/50	19 mm x 50 m	12	77,20
				ORABOND1824 25/50	25 mm x 50 m	9	101,60
				ORABOND1824 30/50	30 mm x 50 m	7	121,90

## MAX - TAŚMA DO MONTAŻU LISTEW SAMOCHODOWYCH

Symbol	MAX
Nośnik	antracytowa pianka PE
Grubość całkowita	0,8 mm
Klej	akrylan rozpuszczalnikowy
Odporność temp.	-30°C do 80°C



Taśma dwustronnie klejąca na bazie antracytowej pianki polietylenowej. Odznacza się bardzo dobrą przyczepnością oraz odpornością na warunki atmosferyczne. Znajduje zastosowanie w motoryzacji do klejenia listew bocznych, listew ochronnych zderzaków, listew ozdobnych i emblematów.

	NISKI	SREDNI	WYSOKI	Symbol	Wymiary*	Kart.	Cena [PLN]
TACK	●	●	●	MAX 6/50	6 mm x 50 m	34	17,90
ADHESION	●	●	●	MAX 9/50	9 mm x 50 m	24	26,80
SHEAR	●	●	●	MAX 12/50	12 mm x 50 m	18	35,70
TEMP.	●	●	●	MAX 19/50	19 mm x 50 m	12	51,30
				MAX 25/50	25 mm x 50 m	9	67,50

## MAC - TAŚMA DWUSTRONNIE KLEJĄCA

Symbol	MAC
Nośnik	czarna pianka PE
Grubość całkowita	0,32 mm
Klej	akrylan zmodyfikowany
Odporność temp.	-20°C do 100°C



Taśma dwustronnie klejąca na bazie cienkiej czarnej pianki polietylenowej. Znajduje zastosowanie m.in. przy montażu listew meblowych.

	NISKI	SREDNI	WYSOKI	Symbol	Wymiary*	Kart.	Cena [PLN]
TACK	●	●	●	MAC 6/50	6 mm x 50 m	34	14,90
ADHESION	●	●	●	MAC 9/50	9 mm x 50 m	24	22,30
SHEAR	●	●	●	MAC 12/50	12 mm x 50 m	18	29,70
TEMP.	●	●	●	MAC 19/50	19 mm x 50 m	12	42,80
				MAC 25/50	25 mm x 50 m	9	56,30
				MAC 30/50	30 mm x 50 m	7	67,50
				MAC 38/50	38 mm x 50 m	6	85,50

## ORABOND 1828 - TAŚMA MONTAŻOWA CZARNA

Symbol	ORABOND 1828
Nośnik	czarna pianka PE, gęstość 50 kg/m <sup>3</sup>
Grubość całkowita	3,1 mm
Klej	akrylan rozpuszczalnikowy AM2
Odporność temp.	-40°C do 90°C



Taśma montażowa oparta na czarnej piance PE o grubości 3 mm. Powleczone obustronnie modyfikowanym klejem akrylanowym. Stosowana do łączenia różnego rodzaju materiałów takich jak: tworzywo sztuczne, szkło, ceramika oraz metal.

	NISKI	SREDNI	WYSOKI	Symbol	Wymiary*	Kart.	Cena [PLN]
TACK	●	●	●	ORABOND1828 9/10	9 mm x 10 m	24	5,90
ADHESION	●	●	●	ORABOND1828 12/10	12 mm x 10 m	18	7,80
SHEAR	●	●	●	ORABOND1828 19/10	19 mm x 10 m	12	11,20
TEMP.	●	●	●	ORABOND1828 25/10	25 mm x 10 m	9	14,70
				ORABOND1828 30/10	30 mm x 10 m	7	17,60

## ORABOND 1807 - TAŚMA PIANKOWA DWUSTRONNIE KLEJĄCA

Symbol	ORABOND 1807
Nośnik	czarna pianka PE, gęstość 67 kg/m <sup>3</sup>
Grubość całkowita	2,1 mm
Klej	akrylan rozpuszczalnikowy AM2
Odporność temp.	-40°C do 80°C



Dwustronnie klejąca taśma w kolorze czarnym oparta na zamknięto-komórkowej piance polietylenowej. Posiada wysoką początkową siłę klejenia oraz dobrą odporność na ścinanie. Stosowana do montażu elementów plastikowych takich jak listwy, emblematy, tabliczki itp.

	NISKI	SREDNI	WYSOKI	Symbol	Wymiary*	Kart.	Cena [PLN]
TACK	●	●	●	ORABOND1807 9/25	9 mm x 25 m	24	11,80
ADHESION	●	●	●	ORABOND1807 12/25	12 mm x 25 m	18	15,70
SHEAR	●	●	●	ORABOND1807 9/50	9 mm x 50 m	24	23,50
TEMP.	●	●	●	ORABOND1807 12/50	12 mm x 50 m	18	31,30
				ORABOND1807 19/50	19 mm x 50 m	12	44,90
				ORABOND1807 25/50	25 mm x 50 m	9	59,90

\* Istnieje możliwość przygotowania taśm o wymiarach według potrzeb klienta.

## ZRP - TAŚMA DWUSTRONNIE KLEJĄCA

Symbol	ZRP
Nośnik	folia PET
Grubość całkowita	0,1 mm
Klej	kauczuk syntetyczny
Odporność temp.	-20°C do 70°C

Symbol	Wymiary	Cena [PLN]
ZRP 12/4000	12 mm x 4 000 m	670,00
ZRP 19/2000	19 mm x 2 000 m	535,00

## ZMF - TAŚMA DWUSTRONNIE KLEJĄCA / Z FINGERLIFTEM

Symbol	ZMF
Nośnik	folia PP
Grubość całkowita	0,15 mm
Klej	kauczuk syntetyczny
Odporność temp.	-20°C do 70°C

Symbol	Wymiary	Cena [PLN]
ZMF 10/16/3000	10 / 16 mm x 3 000 m	499,00
ZMF 12/19/3000	12 / 19 mm x 3 000 m	653,00



## ODWIJAK DO TAŚM NA SZPULACH KRZYŻOWYCH

Cena [PLN] 800,00

Firma astat posiada możliwość wykonania aplikatora ułatwiającego dozowanie taśmy, dostosowanego do wymagań i potrzeb klienta!

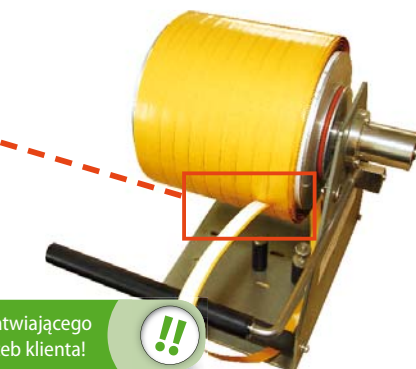

## ORABOND 18304

Symbol	ORABOND 18304
Nośnik	Biała pianka PE gęstość 50 kg/m³
Grubość całkowita	1,05 mm
Klej	akrylan dyspersyjny
Odporność temp.	-40°C do 90°C

Symbol	Wymiary	Cena [PLN]
ORABOND 18304 9/2500	9 mm x 2500 m	499,50
ORABOND 18304 12/1900	12 mm x 1900 m	505,00
ORABOND 18304 19/1200	19 mm x 1200 m	505,00

## ORABOND 1813 LT - TAŚMA DWUSTRONNIE KLEJĄCA PIANKOWA

Symbol	ORABOND 1813 LT
Nośnik	pianka PE gr. 1,0 mm
Grubość całkowita	1,1 mm
Klej	akrylan
Odporność temp.	-40°C do 100°C

Symbol	Wymiary	Cena [PLN]
ORABOND 1813 LT 9/2400	9 mm x 2 400 m	642,00
ORABOND 1813 LT 12/1700	12 mm x 1 700 m	595,00
ORABOND 1813 LT 19/1100	19 mm x 1 100 m	608,00

## ZD - TAŚMA DWUSTRONNIE KLEJĄCA

Symbol	ZD
Nośnik	folia PVC
Grubość całkowita	0,23 mm
Klej	akrylan zmodyfikowany
Odporność temp.	-20°C do 60°C

Symbol	Wymiary	Cena [PLN]
ZD 8/5000	8 mm x 5 000 m	1 628,00
ZD 10/3000	10 mm x 3 000 m	1 188,00
ZD 12/2500	12 mm x 2 500 m	1 155,00
ZD 15/2500	15 mm x 2 500 m	1 443,80



## ZRF - TAŚMA DWUSTRONNIE KLEJĄCA Z FINGERLIFTEM

Symbol	ZRF
Nośnik	folia PET
Grubość całkowita	0,12 mm
Klej	kauczuk syntetyczny
Odporność temp.	-20°C do 70°C

Symbol	Wymiary	Cena [PLN]
ZRF 19/25/2500	19 / 25 mm x 2 500 m	1 031,00

Inne rodzaje taśm w nawojach szpulowych dostępne na indywidualne zamówienie



## ZMPF, ZMFF, ZMCF - TAŚMA DWUSTRONNIE KLEJĄCA Z FINGERLIFTEM

Nośnik	folia PP
Klej	kauczuk syntetyczny
Odporność temp.	-20°C do 70°C

Symbol	Wymiary	Cena [PLN]
ZMPF 10/16/5000	10 / 16 mm x 5000 m	450,00
ZMFF 9/15/5000 liner PP	9 / 15 mm x 5000 m	490,00
ZMCF 6/9/5000 liner PP czerwony	6 / 9 mm x 5000 m	390,00



## ORABOND 1197 PP

Symbol	ORABOND 1197 PP
Nośnik	folia PET
Grubość całkowita	0,21 mm
Klej	akrylan modyfikowany
Odporność temp.	-40°C do 160°C

Symbol	Wymiary	Cena [PLN]
ORABOND 1197PP 19/2000	19 mm x 2 000 m	1 228,00





bardzo mocne połączenia



montaż szkła - przezroczyste



okna - szprosły okienne



przemysł samochodowy

Taśmy dwustronnie klejące na bazie spienionego akrylanu posiadają doskonałą wytrzymałość mechaniczną. Charakteryzują się bardzo dobrą odpornością na temperatury, promieniowanie UV oraz działanie wielu rozpuszczalników. Taśmy te stosowane są w przemyśle motoryzacyjnym, szklarskim, elektronicznym, tworzyw sztucznych oraz budowlanym.

## VB 100 C SD F

rodzaj przykrycia: F - folia antyadhezyjna  
P - papier silikonowany

właściwości charakterystyczne: SD - standardowa  
ST - standardowa do wysokich temperatur  
SA - standardowa do przemysłu samochodowego  
LS - do powierzchni niskoenergetycznych  
FR - samogasnąca

kolor: C - bezbarwny  
G - antracytowy  
W - biały  
B - czarny

100 oznacza grubość 1,00 mm  
grupa taśm akrylanowych



### VB 025 C ST F - TAŚMA DWUSTRONNA AKRYLANOWA

Symbol	VB 025 C ST F
Nośnik	spieniony akrylan
Kolor	bezbarwny
Grubość całkowita	0,25 mm
Odporność temp.	-40°C do 150°C (max. 250°C)

Bezbarwna taśma dwustronnie klejąca na bazie spienionego akrylanu o grubości 0,25 mm. Stosowana do łączenia szkła, aluminium i tworzyw sztucznych oraz w systemach solarnych.



Symbol	Wymiary*	Kart.	Cena [PLN]
VB025 C ST F 6/33	6 mm x 33 m	33	29,50
VB025 C ST F 9/33	9 mm x 33 m	22	44,10
VB025 C ST F 12/33	12 mm x 33 m	16	58,80
VB025 C ST F 15/33	15 mm x 33 m	13	73,60
VB025 C ST F 19/33	19 mm x 33 m	10	84,60
VB025 C ST F 25/33	25 mm x 33 m	8	111,40
VB025 C ST F 30/33	30 mm x 33 m	6	133,70

### VB 110 W SD F - TAŚMA DWUSTRONNA AKRYLANOWA

Symbol	VB 110 W SD F
Nośnik	spieniony akrylan
Kolor	biały
Grubość całkowita	1,1 mm
Odporność temp.	-40°C do 100°C (max. 160°C)

Biała taśma dwustronnie klejąca na bazie spienionego akrylanu o grubości 1,1 mm. Stosowana do montażu tworzyw sztucznych, metalu oraz ceramiki.



Symbol	Wymiary*	Kart.	Cena [PLN]
VB110 W SD F 6/33	6 mm x 33 m	16	30,50
VB110 W SD F 9/33	9 mm x 33 m	11	45,70
VB110 W SD F 12/33	12 mm x 33 m	8	61,00
VB110 W SD F 15/33	15 mm x 33 m	6	76,30
VB110 W SD F 19/33	19 mm x 33 m	5	87,80
VB110 W SD F 25/33	25 mm x 33 m	4	115,50
VB110 W SD F 30/33	30 mm x 33 m	3	138,60



bardzo mocne połączenia



montaż szkła - przezroczyste



okna - szprosły okienne



przemysł samochodowy

## VB XXX C SD F - TAŚMA DWUSTRONNA AKRYLANOWA

Symbol	VB xxx C SD F
Nośnik	spieniony akrylan
Kolor	bezbarny
Grubość całkowita	0,50; 1,00; 1,50; 2,00 mm
Odporność temp.	-40°C do 90°C (max. 150°C)

Bezbarna taśma dwustronnie klejąca na bazie spienionego akrylanu. Stosowana do łączenia szkła, aluminium i tworzyw sztucznych oraz w systemach solarnych.



Symbol	Wymiary*	Kart.	Cena [PLN]
VB050 C SD F6/33	6 mm x 33 m	16	29,00
VB050 C SD F9/33	9 mm x 33 m	11	43,50
VB050 C SD F12/33	12 mm x 33 m	8	57,90
VB050 C SD F15/33	15 mm x 33 m	6	72,50
VB050 C SD F19/33	19 mm x 33 m	5	83,40
VB050 C SD F25/33	25 mm x 33 m	4	109,70
VB050 C SD F30/33	30 mm x 33 m	3	131,70
VB100 C SD F6/33	6 mm x 33 m	16	30,50
VB100 C SD F9/33	9 mm x 33 m	11	45,70
VB100 C SD F12/33	12 mm x 33 m	8	61,00
VB100 C SD F15/33	15 mm x 33 m	6	76,30
VB100 C SD F19/33	19 mm x 33 m	5	87,80
VB100 C SD F25/33	25 mm x 33 m	4	115,50
VB100 C SD F30/33	30 mm x 33 m	3	138,60
VB150 C SD F6/25	6 mm x 25 m	16	35,00
VB150 C SD F9/25	9 mm x 25 m	11	45,70
VB150 C SD F12/25	12 mm x 25 m	8	70,00
VB150 C SD F15/25	15 mm x 25 m	6	87,50
VB150 C SD F19/25	19 mm x 25 m	5	100,70
VB150 C SD F25/25	25 mm x 25 m	4	132,50
VB150 C SD F30/25	30 mm x 25 m	3	159,00
VB200 C SD F6/16,5	6 mm x 16,5 m	16	32,10
VB200 C SD F9/16,5	9 mm x 16,5 m	11	48,10
VB200 C SD F12/16,5	12 mm x 16,5 m	8	64,10
VB200 C SD F19/16,5	19 mm x 16,5 m	5	92,20
VB200 C SD F25/16,5	25 mm x 16,5 m	4	121,30
VB200 C SD F30/16,5	30 mm x 16,5 m	3	145,50

## VB 064 W FR F - TAŚMA DWUSTRONNA AKRYLANOWA

Symbol	VB 064 W FR F
Nośnik	spieniony akrylan
Kolor	biały
Grubość całkowita	0,64 mm
Odporność temp.	-40°C do 100°C (max. 160°C)

Taśma dwustronnie klejąca ze spienionego akrylanu samogasnąca. Stosowana do najbardziej odpowiedzialnych połączeń w przemyśle lotniczym, okrętowym oraz kolejowym. Testowana na palność, emisję dymu oraz gazów toksycznych.



Symbol	Wymiary*	Kart.	Cena [PLN]
VB 064 W FR F 9/33	9 mm x 33 m	11	96,10
VB 064 W FR F 12/33	12 mm x 33 m	8	128,10
VB 064 W FR F 19/33	19 mm x 33 m	5	184,30

## VB XXX G SA F - TAŚMA DWUSTRONNA AKRYLANOWA

Symbol	VB xxx G SA F
Nośnik	spieniony akrylan
Kolor	antracytowy
Grubość całkowita	0,40; 0,80; 1,10; 1,50 mm
Odporność temp.	-40°C do 100°C (max. 160°C)

Taśma dwustronnie klejąca w kolorze antracytowym. Stosowana do łączenia elementów z tworzyw sztucznych, metali oraz powierzchni malowanych proszkowo. Znajduje zastosowanie w przemyśle samochodowym do montażu listew, emblematów itp.



Symbol	Wymiary*	Kart.	Cena [PLN]
VB040 G SA F 6/33	6 mm x 33 m	16	21,30
VB040 G SA F 9/33	9 mm x 33 m	11	31,90
VB040 G SA F 12/33	12 mm x 33 m	8	42,50
VB040 G SA F 19/33	19 mm x 33 m	5	61,10
VB040 G SA F 25/33	25 mm x 33 m	4	80,40
VB064 G SA F 6/33	6 mm x 33 m	16	27,90
VB064 G SA F 9/33	9 mm x 33 m	11	41,90
VB064 G SA F 12/33	12 mm x 33 m	8	55,80
VB064 G SA F 19/33	19 mm x 33 m	5	69,70
VB064 G SA F 25/33	25 mm x 33 m	4	80,30
VB080 G SA F 6/33	6 mm x 33 m	16	25,10
VB080 G SA F 9/33	9 mm x 33 m	11	37,60
VB080 G SA F 12/33	12 mm x 33 m	8	50,10
VB080 G SA F 15/33	15 mm x 33 m	6	62,70
VB080 G SA F 19/33	19 mm x 33 m	5	72,10
VB080 G SA F 25/33	25 mm x 33 m	4	94,90
VB110 G SA F 6/33	6 mm x 33 m	16	29,00
VB110 G SA F 9/33	9 mm x 33 m	11	43,50
VB110 G SA F 12/33	12 mm x 33 m	8	58,00
VB110 G SA F 15/33	15 mm x 33 m	6	72,50
VB110 G SA F 19/33	19 mm x 33 m	5	83,40
VB110 G SA F 25/33	25 mm x 33 m	4	109,70
VB150 G SA F 9/25	9 mm x 25 m	11	50,80
VB150 G SA F 12/25	12 mm x 25 m	8	67,70
VB150 G SA F 15/25	15 mm x 25 m	6	84,60
VB150 G SA F 19/25	19 mm x 25 m	5	97,40
VB150 G SA F 25/25	25 mm x 25 m	4	128,10

## VB 120 G LS F - TAŚMA DWUSTRONNA AKRYLANOWA

Symbol	VB 120 G LS F
Nośnik	spieniony akrylan
Kolor	antracytowy
Grubość całkowita	1,2 mm
Odporność temp.	-40°C do 100°C (max. 160°C)

Taśma ze spienionego akrylanu dwustronnie klejąca w kolorze antracytowym o grubości 1,2 mm. Przeznaczona do łączenia elementów z tworzyw sztucznych o niskiej energii powierzchniowej LSE. Bardzo dobrze sprawdza się podczas aplikacji w niskich temperaturach nawet bliskich temperaturze 0°C.



Symbol	Wymiary*	Kart.	Cena [PLN]
VB120 G LS F 9/33	9 mm x 33 m	11	47,70
VB120 G LS F 12/33	12 mm x 33 m	8	63,60
VB120 G LS F 19/33	19 mm x 33 m	5	91,50

\* Istnieje możliwość przygotowania taśm o wymiarach według potrzeb klienta.



bardzo mocne połączenia



montaż szkła - przezroczyste



okna - szprosły okienne



przemysł samochodowy



radiator



telefon, smartfon

**ProLINK 800r - TAŚMA DWUSTRONNA AKRYLANOWA**

Symbol	ProLINK 800r
Nośnik	spieniony akrylan
Kolor	bezbarwny
Grubość całkowita	0,8 mm
Odporność temp.	-40°C do 120°C (max. 150°C)

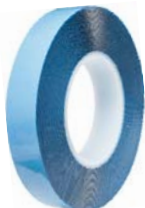

Taśma dwustronnie klejąca ze spienionego akrylanu stosowana do łączenia płaskich oraz nierównych powierzchni. Doskonale wypełnia drobne szczeliny powierzchni łączonych. Znajduje zastosowanie do połączeń wysokoenergetycznych materiałów takich jak metal, szkło, ceramika oraz polarne tworzywa sztuczne.

Symbol	Wymiary	Kart.	Cena [PLN]
ProLINK 800r 9/50	9 mm x 50 m	11	62,10
ProLINK 800r 12/50	12 mm x 50 m	8	82,70
ProLINK 800r 19/50	19 mm x 50 m	5	119,00

**ProLINK 800le - TAŚMA DWUSTRONNA AKRYLANOWA**

Symbol	ProLINK 800le
Nośnik	spieniony akrylan
Kolor	bezbarwny
Grubość całkowita	0,8 mm
Odporność temp.	-40°C do 120°C (max. 150°C)

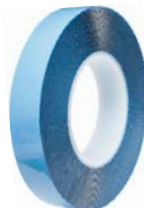

Taśma dwustronnie klejąca ze spienionego akrylanu stosowana do łączenia płaskich oraz nierównych powierzchni. Doskonale wypełnia drobne szczeliny powierzchni klejonych. Znajduje zastosowanie do połączeń materiałów z tworzyw sztucznych o niskiej energii powierzchniowej (LSE).

Symbol	Wymiary	Kart.	Cena [PLN]
ProLINK 800le 9/50	9 mm x 50 m	11	69,60
ProLINK 800le 12/50	12 mm x 50 m	8	92,80
ProLINK 800le 19/50	19 mm x 50 m	5	133,50

**VB 025 T - TAŚMA DWUSTRONNA AKRYLANOWA TERMOPRZEWODZĄCA**

Symbol	VB 025 T
Nośnik	spieniony akrylan
Kolor	biały
Grubość całkowita	0,25 mm
Odporność temp.	-40°C do 100°C (max. 160°C)



Taśma dwustronnie klejąca o grubości 0,25 mm z białego spienionego akrylanu. Posiada właściwości termoprzewodzące dzięki zastosowaniu cząstek ceramicznych działających jako medium ciepła. Połączenie bardzo dobrych właściwości klejących i termoprzewodzących pozwala na stosowanie taśmy w elektrotechnice oraz innych dziedzinach przemysłu.

Symbol	Wymiary*	Kart.	Cena [PLN]
VB025T 9/33	9 mm x 33 m	11	101,30
VB025T 12/33	12 mm x 33 m	8	135,10
VB025T 19/33	19 mm x 33 m	5	194,40

**ProLINK 2000r - TAŚMA DWUSTRONNA AKRYLANOWA**

Symbol	ProLINK 2000r
Nośnik	spieniony akrylan
Kolor	bezbarwny
Grubość całkowita	2,0 mm
Odporność temp.	-40°C do 120°C (max. 150°C)

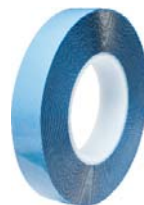

Taśma dwustronnie klejąca ze spienionego akrylanu stosowana do łączenia płaskich oraz nierównych powierzchni. Doskonale wypełnia drobne szczeliny połączenia klejonego. Stosowana do połączeń takich materiałów jak metale, szkło oraz tworzywa sztuczne: PMMA i PVC

Symbol	Wymiary	Kart.	Cena [PLN]
ProLINK 2000r 9/16,5	9 mm x 16,5 m	11	43,30
ProLINK 2000r 12/16,5	12 mm x 16,5 m	8	57,80
ProLINK 2000r 19/16,5	19 mm x 16,5 m	5	83,10
ProLINK 2000r 25/16,5	25 mm x 16,5 m	4	109,30
ProLINK 2000r 30/16,5	30 mm x 16,5 m	3	131,20

**VPB 070N - TAŚMA GRAFITOWA TERMOPRZEWODZĄCA**

Symbol	VPB 070N
Nośnik	grafit naturalny
Grubość całkowita	0,07 mm (+/- 0,01 mm)
Gęstość	> 1,5 g/cm <sup>3</sup>
Przewodność cieplna W/mK	1 000 - 1 200 XY; 5 oś Z
Klej	akrylan
Odporność temp.	-200°C do 600°C



Taśma grafitowa posiada doskonale właściwości rozprzewadzenia ciepła szczególnie w osi XY. Dzięki swoim specjalnym właściwościom elektrycznym, termicznym i niskiej masie szeroko stosowana przy produkcji smartfonów, tabletów oraz innych urządzeń przenośnych. Doskonale sprawdza się jako uszczelka EMC.

Istnieje możliwość wytwarzania wykrojów o specjalnych kształtach i różnych wymiarach.

Symbol	Wymiary*	Kart.	Cena [PLN]
VPB 070N 9/50	9 mm x 50 m	32	137,20
VPB 070N 12/50	12 mm x 50 m	24	182,90
VPB 070N 19/50	19 mm x 50 m	16	263,20

**VPB 017S - TAŚMA GRAFITOWA TERMOPRZEWODZĄCA**

Symbol	VPB 017S
Nośnik	grafit syntetyczny
Grubość całkowita	0,017 mm (+/- 0,005 mm)
Gęstość	> 2 g/cm <sup>3</sup>
Przewodność cieplna W/mK	1 600 - 1 800 w osi XY; 10 oś Z
Klej	akrylan
Odporność temp.	do 500°C



Taśma grafitowa posiada doskonale właściwości rozprzewadzenia ciepła szczególnie w osi XY. Dzięki swoim specjalnym właściwościom elektrycznym, termicznym i niskiej masie szeroko stosowana przy produkcji smartfonów, tabletów oraz innych urządzeń przenośnych. Doskonale sprawdza się jako uszczelka EMC.

Istnieje możliwość wytwarzania wykrojów o specjalnych kształtach i różnych wymiarach.

Symbol	Wymiary*	Kart.	Cena [PLN]
VPB 017S 9/50	9 mm x 50 m	32	236,70
VPB 017S 12/50	12 mm x 50 m	24	315,50
VPB 017S 19/50	19 mm x 50 m	16	454,10

\* Istnieje możliwość przygotowania taśm o wymiarach według potrzeb klienta.





dach



folie i membrany dachowe

Taśmy jedno- i dwustronnie klejące przeznaczone do łączenia warstw folii paroszczelnych i membran paroprzepuszczalnych, do montażu folii i membran z konstrukcyjnymi elementami dachu z drewna, aluminium, stali lub betonu oraz do naprawy uszkodzeń powstałych w czasie montażu folii i membran.

## DM - TAŚMA JEDNOSTRONNIE KLEJĄCA DO ŁĄCZENIA FOLII DACHOWYCH

Symbol	DM
Nośnik	folia PE wzmocniona siatką poliestrową
Grubość całkowita	0,30 mm
Klej	akrylan
Kolor	zielony, czerwony, biały
Odporność temp.	-30°C do 100°C

Taśma jednostronnie klejąca na bazie folii polietylenowej o bardzo mocnym kleju. Jest idealnym rozwiązaniem do przyklejania warstwy paroszczelnej do trwałych elementów konstrukcyjnych, takich jak krokwie, mur ceglany, tynk, beton i inne.



Symbol	Wymiary*	Kart.	Cena [PLN]
DM 50/25	50 mm x 25 m	20	29,00
DM 60/25	60 mm x 25 m	16	34,00

## DMP - TAŚMA DACHOWA JEDNOSTRONNIE KLEJĄCA

Symbol	DMP
Nośnik	papier hydrofobowy impregnowany polietylenem
Grubość całkowita	0,35 mm
Klej	akrylan zmodyfikowany
Odporność temp.	-30°C do 120°C

Taśma jednostronnie klejąca wykonana na bazie papieru hydrofobowego, impregnowana cienkim polietylenem, z bardzo dobrym klejem. Odporna na promieniowanie UV, starzenie i czynniki chemiczne. Przeznaczona do łączenia folii polietylenowej z różnymi materiałami budowlanymi, takimi jak drewno, mur ceglany czy beton.



Symbol	Wymiary*	Kart.	Cena [PLN]
DMP 60/40	60 mm x 40 m	16	49,00

## DPM - TAŚMA JEDNOSTRONNIE KLEJĄCA DO ŁĄCZENIA MEMBRAN

Symbol	DPM
Nośnik	membrana z włókna polipropylenowego
Grubość całkowita	0,64 mm
Klej	akrylan
Odporność temp.	-20°C do 70°C

Taśma jednostronnie klejąca przeznaczona do łączenia membran paroprzepuszczalnych oraz ich różnego rodzaju napraw. Charakteryzuje się bardzo dobrą początkową siłą klejenia.



Symbol	Wymiary*	Kart.	Cena [PLN]
DPM 50/25	50 mm x 25 m	20	29,00
DPM 60/25	60 mm x 25 m	16	34,00
DPM 80/25	80 mm x 25 m	8	45,00

## DTV - TAŚMA JEDNOSTRONNIE KLEJĄCA TYVEK®

Symbol	DTV
Nośnik	laminat Tyvek® z PE
Grubość całkowita	0,30 mm
Klej	akrylan zmodyfikowany
Odporność temp.	-40°C do 100°C

Taśma jednostronnie klejąca na bazie folii Tyvek®. Stosowana do łączenia membran dachowych. Posiada bardzo mocny klej, odporny na promieniowanie UV, parę wodną i starzenie.



Symbol	Wymiary*	Kart.	Cena [PLN]
DTV 50/25	50 mm x 25 m	16	39,00

## DP - TAŚMA DWUSTRONNIE KLEJĄCA DO POLIETYLENU „SUPER DO PE”

Symbol	DP
Nośnik	folia PP
Grubość całkowita	0,15 mm
Klej	kauczuk syntetyczny
Odporność temp.	-20°C do 70°C

Taśma dwustronnie klejąca do folii paroszczelnej. Cechuje się bardzo dobrą przyczepnością również do folii polietylenowej. Przeznaczona do łączeń technologicznych. Krótkotrwale odporna na temperaturę do 90°C.



Symbol	Wymiary*	Kart.	Cena [PLN]
DP 25/50	25 mm x 50 m	12	21,00
DP 38/50	38 mm x 50 m	8	31,90
DP 50/50	50 mm x 50 m	6	42,00

## DS - TAŚMA DWUSTRONNIE KLEJĄCA WZMOCNIONA

Symbol	DS
Nośnik	siatka poliestrowa czarna
Grubość całkowita	0,20 mm
Klej	akrylan zmodyfikowany
Odporność temp.	-40°C do 120°C

Taśma dwustronnie klejąca na czarnej siatce z włókna poliestrowego. Cechuje się dużą adhezją do folii polietylenowej, polipropylenowej oraz tworzyw sztucznych. Stosowana do łączenia folii z elementami drewnianymi lub z metalem. Odporna na starzenie, promieniowanie UV i czynniki chemiczne.



Symbol	Wymiary*	Kart.	Cena [PLN]
DS 19/25	19 mm x 25 m	20	17,60
DS 25/25	25 mm x 25 m	16	23,20
DS 50/25	50 mm x 25 m	20	46,30

\* Istnieje możliwość przygotowania taśm o wymiarach według potrzeb klienta.



klimatyzacja



wentylacja



ciepłownictwo

Taśmy aluminiowe jednostronnie klejące mogą być stosowane przy produkcji i montażu urządzeń klimatyzacyjnych, wentylacyjnych, odpylających, a także w ciepłownictwie.

## AL - TAŚMA ALUMINIOWA GŁADKA

Symbol	AL
Nośnik	aluminium 0,03 mm
Grubość całkowita	0,075 mm
Klej	kauczuk syntetyczny
Odporność temp.	-25°C do 70°C

Taśma aluminiowa jednostronnie klejąca o grubości 0,03 mm. Posiada dużą początkową siłę klejenia. Łatwo dopasowuje się do klejonego podłoża. Zastosowanie papieru silikonowanego jako warstwy separującej klej umożliwia proste i szybkie oderwanie kawałka taśmy z rolki.

Symbol	Wymiary*	Kart.	Cena [PLN]
AL 50/20	50 mm x 20 m	24	9,50
AL 50/50	50 mm x 50 m	16	19,60
AL 75/50	75 mm x 50 m	12	29,40
AL 100/50	100 mm x 50 m	8	39,20



## ALF - TAŚMA ALUMINIOWA

Symbol	ALF
Nośnik	aluminium
Grubość całkowita	0,07 mm
Klej	kauczuk syntetyczny
Odporność temp.	-25°C do 70°C

Taśma aluminiowa jednostronnie klejąca z przykryciem z folii PP. Krótkotrwale wytrzymuje temperaturę do 90°C. Trudno zapalna zgodnie z normą DIN 4102-B1.

Symbol	Wymiary	Kart.	Cena [PLN]
ALF 50/50	50 mm x 50 m	24	14,00
ALF 50/100	50 mm x 100 m	24	28,00
ALF 65/100	65 mm x 100 m	16	36,40
ALF 70/100	70 mm x 100 m	16	39,20
ALF 75/100	75 mm x 100 m	16	42,00
ALF 100/100	100 mm x 100 m	12	56,00



## AT506 - TAŚMA ALUMINIOWA GŁADKA

Symbol	AT506
Nośnik	aluminium 0,05 mm
Grubość całkowita	0,09 mm
Klej	akrylan
Odporność temp.	-20°C do 110°C

Taśma aluminiowa gładka jednostronnie klejąca powleczona wysokojakościowym klejem akrylanowym. Stosowana w przemyśle, klimatyzacji i wentylacji oraz ciepłownictwie.

Symbol	Wymiary	Kart.	Cena [PLN]
AT506 50/50	50 mm x 50 m	24	38,90



## ZX - TAŚMA PP (POLIPROPYLEN) METALIZOWANA

Symbol	ZX
Nośnik	PP napyłony aluminium
Grubość całkowita	0,05 mm
Klej	akrylan
Odporność temp.	-20°C do 80°C

Taśma PP jednostronnie klejąca napyłona aluminium. Stosowana przy izolacji paroszczelnej dachów, instalacji klimatyzacyjnej i centralnego ogrzewania. Ze względu na dobre właściwości przylegania oraz małą penetrację boczną przez wilgoć i rozpuszczalniki stosowana jest także do oklejania sit w technice sitodrudku.

Symbol	Wymiary	Kart.	Cena [PLN]
ZX 50/50	50 mm x 50 m	72	5,40
ZX 50/50 3"	50 mm x 50 m	36	5,40
ZX 75/50	75 mm x 50 m	48	7,90
ZX 75/50 3"	75 mm x 50 m	24	7,90
ZX 100/50	100 mm x 50 m	48	10,50

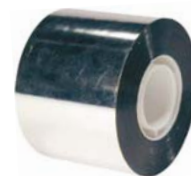

## ALZ - TAŚMA ALUMINIOWA GŁADKA CZARNA

Symbol	ALZ
Nośnik	czarna folia aluminiowa 0,03 mm
Grubość całkowita	0,075 mm
Klej	kauczuk syntetyczny
Odporność temp.	-25°C do 70°C

Taśma aluminiowa gładka w kolorze czarnym. Posiada bardzo dobrą początkową adhezję, stosowana przy montażu instalacji wentylacyjnych i klimatyzacyjnych oraz w ciepłownictwie. Trudno zapalna zgodnie z normą DIN 4102-B1.

Symbol	Wymiary	Kart.	Cena [PLN]
ALZ 50/50	50 mm x 50 m	24	57,00
ALZ 75/50	75 mm x 50 m	16	85,50
ALZ 100/50	100 mm x 50 m	12	114,00





klimatyzacja



wentylacja



ciepłownictwo

Taśmy stosowane łączenia izolacji w miejscach zgięć i rozgałęzień, kolejnych segmentów izolacji z wełny mineralnej lub szklanej. Pozwalają zachować ciągłość aluminiowej warstwy ochronnej, zapobiegając wnikaniu wilgoci do wnętrza izolacji.

## ALE - TAŚMA ALUMINIOWA ZBROJONA

Symbol	ALE
Nośnik	laminat AL / LDPE / siatka z wł. szklanego zbrojenie: 5 # 5
Grubość całkowita	0,15 mm
Klej	kauczuk syntetyczny
Odporność temp.	-25°C do 70°C

Taśma aluminiowa jednostronnie klejąca wzmocniona siatką z włókna szklanego o wymiarach 5 x 5 mm. Posiada wysoką wytrzymałość mechaniczną. Trudno zapalna zgodnie z normą DIN 4102-B1.



Symbol	Wymiary*	Kart.	Cena [PLN]
ALE 50/50	50 mm x 50 m	24	25,50
ALE 75/50	75 mm x 50 m	16	38,20
ALE 100/50	100 mm x 50 m	12	51,00
ALE 50/100	50 mm x 100 m	12	51,00

## ALA - TAŚMA ALUMINIOWA ZBROJONA

Symbol	ALA
Nośnik	laminat AL / papier impregnowany / siatka z włókna szklanego zbrojenie: 12 # 12
Grubość całkowita	0,12 mm
Klej	akrylan
Odporność temp.	-20°C do 110°C

Taśma aluminiowa jednostronnie klejąca, wzmocniona siatką z włókna szklanego o wymiarach 12 x 12 mm i miękkim papierem impregnowanym. Posiada bardzo dobre właściwości klejące i dużą wytrzymałość mechaniczną.



Symbol	Wymiary	Kart.	Cena [PLN]
ALA 50/45	50 mm x 45 m	24	24,00
ALA 75/45	75 mm x 45 m	16	36,00

## FAE - FOLIA ALUMINIOWA ZBROJONA BEZ KLEJU

Symbol	FAE
Nośnik	laminat AL / LDPE / siatka z wł. szklanego zbrojenie: 5 # 5
Grubość całkowita	0,11 mm
Odporność temp.	-25°C do 70°C

Folia aluminiowa zbrojona bez kleju, z siatką z włókna szklanego.



Symbol	Wymiary	Kart.	Cena [PLN]
FAE 1040/50	1 040 mm x 50 m	1	260,00

## ALH; ALR - TAŚMA ALUMINIOWA ZBROJONA CZARNA

Symbol	ALH; ALR
Nośnik	laminat AL/LDPE/siatka z wł. Szklanego zbrojenie: 5 # 5
Grubość całkowita	0,15 mm
Klej	Kauczuk syntetyczny
Odporność temp.	-25°C do 70°C

Taśma aluminiowa zbrojona jednostronnie klejąca w kolorze czarnym lub jasnoszarym (iso-grey). Posiada bardzo dobrą początkową adhezję, stosowana przy montażu instalacji wentylacyjnych i klimatyzacyjnych oraz w ciepłownictwie. Trudno zapalna zgodnie z normą DIN 4102-B1



Symbol	Wymiary	Kart.	Cena [PLN]
ALH 50/50 iso-grey	50 mm x 50m	24	28,30
ALR 50/50 czarna	50 mm x 50m	24	61,70
ALR 75/50 czarna	75 mm x 50m	16	92,60
ALR 100/50 czarna	100 mm x 50m	12	123,50

## ALG - TAŚMA ALUMINIOWA ZBROJONA

Symbol	ALG
Nośnik	laminat AL / LDPE / siatka z wł. szklanego zbrojenie: 5 # 5
Grubość całkowita	0,15 mm
Klej	kauczuk syntetyczny
Odporność temp.	-25°C do 70°C

Taśma aluminiowa jednostronnie klejąca, wzmocniona siatką z włókna szklanego o wymiarach 5 x 5 mm. Posiada wysoką wytrzymałość mechaniczną. Trudno zapalna zgodnie z normą DIN 4102-B1. Dostępna w rolkach 50-cio jardowych.



Symbol	Wymiary*	Kart.	Cena [PLN]
ALG 50/50y	50 mm x 50 yd	24	23,60
ALG 75/50y	75 mm x 50 yd	16	35,40
ALG 100/50y	100 mm x 50 yd	12	47,20

## PKF - TAŚMA KAUCZUKOWA JEDNOSTRONNIE KLEJĄCA

Symbol	PKF
Nośnik	pianka kauczukowa
Grubość całkowita	3 mm
Klej	akrylan
Kolor	czarny

Samoprzylepna taśma stosowana do zamykania i łączenia otulin oraz mat kauczukowych, głównie w miejscach styku oraz połączeń. Zapewnia utrzymanie dobrych parametrów izolacji.



Symbol	Wymiary*	Kart.	Cena [PLN]
PKF 50/15	50 mm x 15 m	12	21,00

\* Istnieje możliwość przygotowania taśm o wymiarach według potrzeb klienta.





klimatyzacja



wentylacja



ciepłownictwo

! Taśmy stosowane przy wykonawstwie i montażu kominków do łączenia izolacji z wełny mineralnej posiadającej powłokę aluminiową.

## ALT - TAŚMA ALUMINIOWA NA WYSOKIE TEMPERATURY

Symbol	ALT
Nośnik	aluminium 0,05 mm
Grubość całkowita	0,08 mm
Klej	akrylan
Odporność temp.	-30°C do 150°C

Taśma aluminiowa jednostronnie klejąca, odporna na temperaturę do 150°C. Znajduje zastosowanie w montażu urządzeń klimatyzacyjnych, wentylacyjnych oraz kominków.



Symbol	Wymiary*	Kart.	Cena [PLN]
ALT 50/10	50 mm x 10 m	24	9,90
ALT 50/50	50 mm x 50 m	16	42,50

## ALS - TAŚMA ALUMINIOWA NA WYSOKIE TEMPERATURY

Symbol	ALS
Nośnik	aluminium 0,05 mm
Grubość całkowita	0,08 mm
Klej	akrylan
Odporność temp.	-30°C do 150°C

Taśma aluminiowa jednostronnie klejąca odporna na temperaturę do 150°C. Znajduje zastosowanie w montażu urządzeń klimatyzacyjnych, wentylacyjnych oraz kominków.



Symbol	Wymiary*	Kart.	Cena [PLN]
ALS 50/10y	50 mm x 10 yd	24	7,90
ALS 50/50y	50 mm x 50 yd	16	33,00

## ALW - TAŚMA ALUMINIOWA NA WYSOKIE TEMPERATURY

Symbol	ALW
Nośnik	aluminium 0,09 mm
Grubość całkowita	0,14 mm
Klej	akrylan
Odporność temp.	150°C (180°C)

Taśma aluminiowa jednostronnie klejąca z klejem akrylanowym, odporna na temperatury rzędu 180°C.



Symbol	Wymiary*	Kart.	Cena [PLN]
ALW 30/50	30 mm x 50 m	32	29,80
ALW 50/50	50 mm x 50 m	24	49,60
ALW 75/50	75 mm x 50 m	16	74,40
ALW 120/50	120 mm x 50 m	8	119,00

## ALC - TAŚMA ALUMINIOWA NA WYSOKIE TEMPERATURY

Symbol	ALC
Nośnik	aluminium 0,05 mm
Grubość całkowita	0,08 mm
Klej	polisiloksan
Odporność temp.	250°C (350°C)

Taśma aluminiowa jednostronnie klejąca stosowana w izolacjach termicznych do temperatury 350°C (krótkotrwale). Szczególnie przydatna przy produkcji i montażu kominków.



Symbol	Wymiary*	Kart.	Cena [PLN]
ALC 50/5	50 mm x 5 m	24	23,00
ALC 50/10	50 mm x 10 m	6	44,00



\* Istnieje możliwość przygotowania taśm o wymiarach według potrzeb klienta.





dach



folie i membrany dachowe



komin



owijanie rur i złączy

Taśmy uszczelniające na bazie grubej warstwy zmodyfikowanego bitumu. Posiadają wysoką odporność na starzenie i warunki atmosferyczne. Nie tracą swoich właściwości uszczelniających zarówno w niskich, jak i wysokich temperaturach.

## ALB - TAŚMA BITUMICZNA NA FOLII ALUMINIOWEJ

Symbol	ALB
Nośnik	aluminium
Grubość całkowita	1,4 mm
Klej	bitum zmodyfikowany
Odporność temp.	-20°C do 90°C



Taśma bitumiczna jednostronnie klejąca, z folią aluminiową. Stosowana do bieżących napraw dekarских, np.: przy kominie, do szybkiego uszczelnienia elementów dachowych, opierzeń, wodoodpornego uszczelnienia przed położeniem płytek i do wykonania wyprawek w rynnach.

Symbol	Wymiary	Kart.	Cena [PLN]
ALB 50/10	50 mm x 10 m	24	26,50
ALB 75/10	75 mm x 10 m	16	39,70
ALB 100/10	100 mm x 10 m	12	53,00

## ALD - TAŚMA BITUMICZNA Z FOLIĄ AL / PE

Symbol	ALD
Nośnik	laminat AL z polietylenem
Grubość całkowita	1,0 mm
Klej	bitum i guma syntetyczna
Odporność temp.	-20°C do 80°C



Taśma jednostronnie klejąca, elastyczna, wodoodporna i paroszczelna. Stosowana do szybkiego uszczelnienia połączeń pomiędzy ramą okienną i ścianą oraz do uszczelnienia pęknięć na elewacjach budynku. Dzięki wzmocnieniu folii aluminiowej folią PE, taśma posiada bardzo dużą mechaniczną odporność na rozdarcia i pęknięcia.

Symbol	Wymiary	Kart.	Cena [PLN]
ALD 50/15	50 mm x 15 m	24	41,00
ALD 75/15	75 mm x 15 m	16	61,50
ALD 100/15	100 mm x 15 m	12	82,00
ALD 150/15	150 mm x 15 m	8	123,00

## ABT - TAŚMA BUTYLOWA NA FOLII AL

Symbol	ABT
Nośnik	aluminium
Grubość całkowita	0,8 mm
Klej	butyl zmodyfikowany
Odporność temp.	-20°C do 90°C



Jednostronnie klejąca, wodoodporna taśma butylowa z powłoką aluminiową o grubości 0,04 mm. Stosowana do uszczelniania kanałów powietrznych, zarówno na zewnątrz, jak i wewnątrz budynków. Posiada bardzo dobre właściwości uszczelniające.

Symbol	Wymiary	Kart.	Cena [PLN]
ABT 50/25	50 mm x 25 m	24	76,50

## BT - TAŚMA BUTYLOWA DWUSTRONNA

Symbol	BT
Nośnik	brak
Grubość całkowita	1,0 mm
Klej	butyl
Odporność temp.	-20°C do 90°C



Dwustronnie klejąca oparta na bazie czarnej masy butylowej. Doskonale wodoodporna. Stosowana przy łączeniu folii do metali, drewna, tworzyw sztucznych i betonu. Odporna na proces starzenia, działanie czynników atmosferycznych i na promieniowanie UV.

Symbol	Wymiary	Kart.	Cena [PLN]
BT 15/45 gr. 1,0 mm	15 mm x 45 m	20	28,00
BT 38/30 gr. 1,0 mm	38 mm x 30 m	8	51,00
BT 4/12	sznur Ø4 mm x 12 m	12	19,00

## UTN - TAŚMA SILIKONOWA SAMOWULKANIZUJĄCA

Symbol	UTN
Nośnik	silikon
Grubość	0,5 mm / 0,63 mm
Nap. przebicia	8 000 V (na warstwę)
Odporność temp.	do 260°C



Taśma samowulkanizująca wykonana na bazie silikonu. Stosowana jako izolacja w elementach i urządzeniach elektrycznych, do izolacji przewodów i kabli. Wodoszczelna, elastyczna, szeroko stosowana jako wysokiej jakości taśma naprawcza do rur i złączy. Spełnia normę UL, US Military Spec. CID A-A-59163, Type I i II (MIL - I-46832C).

Symbol	Wymiary	Kart.	Cena [PLN]
UTN 25/3,6/0,5	25 mm x 3,6 m	24	35,00
UTN 50/3,6/0,5	50 mm x 3,6 m	12	70,00
UTN 50/11/0,63	50 mm x 11 m	10	215,00

## BSV - TAŚMA SAMOWULKANIZUJĄCA

Symbol	BSV
Nośnik	elastyczna folia PE
Grubość całkowita	0,85 mm
Klej	elastomer
Odporność temp.	-20°C do 60°C



Efekt kurczliwości, po uprzednim naciągnięciu do 8%, pozwala uzyskać gładką i w pełni szczelną powłokę, przy stosunkowo małym nakładzie pracy. Odnacza się dużą początkową siłą klejania.

Symbol	Wymiary	Kart.	Cena [PLN]
BSV 50/20	50 mm x 20 m	24	59,00



pakowanie



maskowanie powierzchni



klimatyzacja



wentylacja



ciepłownictwo



naprawianie



wiązkanie dużych gabarytów

Taśmy typu „duct tape” uniwersalnego przeznaczenia stosowane do wszelkiego rodzaju napraw: łączenia, zaklejania, izolowania. Sprawdzają się także do łączenia otulin w instalacjach klimatyzacyjnych, wentylacyjnych i grzewczych.

## VP - TAŚMA UNIWERSALNA TYPU „DUCT TAPE”

Symbol	VP
Nośnik	laminat PE z tkaniną bawełnianą / PET
Grubość całkowita	0,14 mm
Klej	kauczuk naturalny
Kolor	srebrny, czarny, czerwony, żółty, niebieski, biały

Taśma jednostronnie klejąca, uniwersalna, stosowana do łączenia otulin w instalacjach klimatyzacyjnych i wentylacyjnych. Znakomicie nadaje się do wszelkiego rodzaju napraw gumy, folii, namiotów itp. Cechuje się wysoką początkową siłą klejenia.

Symbol	Wymiary	Kart.	Cena [PLN]
VP 50/10	48 mm x 10 m	54	2,70
VP 25/25	25 mm x 25 m	64	3,10
VP 50/50	48 mm x 50 m	24	13,70
VP 50/25y żcz.	50 mm x 25 yd	24	10,00



## VPS - TAŚMA UNIWERSALNA TYPU „DUCT TAPE”

Symbol	VPS
Nośnik	tkanina z PE
Grubość całkowita	0,14 mm
Klej	kauczuk syntetyczny
Odporność temp.	do 75°C
Kolor	srebrny, czarny, biały

Taśma jednostronnie klejąca uniwersalna stosowana do łączenia otulin, bandowania, maskowania oraz ochrony powierzchni. Posiada dobrą siłę klejenia oraz odporność na zerwanie.

Symbol	Wymiary	Kart.	Cena [PLN]
VPS 50/50	48 mm x 50 m	24	13,70
VPS 72/50	72 mm x 50 m	16	19,90



## VN - TAŚMA UNIWERSALNA WYSOKOJAKOŚCIOWA NAPRAWCZA

Symbol	VN
Nośnik	tkanina pokryta polietylenem
Grubość całkowita	0,28 mm
Odporność temp.	-50°C do 80°C
Kolor	zielony

Taśma jednostronnie klejąca, uniwersalna, o dużej sile klejenia. Doskonala do łączenia otulin w instalacjach klimatyzacyjnych i wentylacyjnych. Znakomicie nadaje się do różnego rodzaju napraw. Charakteryzuje ją wysoka adhezja początkowa. Sprawdzona przez NATO.

Symbol	Wymiary	Kart.	Cena [PLN]
VN 50/50	50 mm x 50 m	24	54,00



## TESA 4651 - TAŚMA UNIWERSALNA TKANINOWA

Symbol	TESA 4651
Nośnik	tkanina
Grubość całkowita	0,31 mm
Klej	kauczuk naturalny
Kolor	żółty, czarny

Wysokojakościowa taśma tkaninowa o dużej gęstości, pokryta powłoką akrylanową. Powleczona klejem na bazie kauczuku naturalnego o bardzo wysokiej adhezji do wielu rodzajów powierzchni.

Symbol	Wymiary	Kart.	Cena [PLN]
TESA4651 38/50	38 mm x 50 m	24	153,50



## VPT - WYSOKOJAKOŚCIOWA TAŚMA UNIWERSALNA TYPU „DUCT TAPE”

Symbol	VPT
Nośnik	tkanina z PE
Grubość całkowita	0,15 mm
Klej	kauczuk syntetyczny
Odporność temp.	do 75°C
Kolor	srebrny

Wysokojakościowa taśma uniwersalna stosowana do łączenia otulin w przemyśle klimatyzacji i wentylacji, maskowania, ochrony powierzchni, oznaczania oraz bandowania. Posiada wysoką siłę klejenia oraz bardzo dobrą odporność na zerwanie.

Symbol	Wymiary	Kart.	Cena [PLN]
VPT 50/50	50 mm x 50 m	24	14,70



## SCAPA 3163 - TAŚMA TKANINOWA WODOODPORNĄ

Symbol	SCAPA 3163
Nośnik	tkanina z PE
Grubość całkowita	0,23 mm
Odporność temp.	-20°C do 75°C
Kolor	srebrny, czarny

Wysokojakościowa taśma tkaninowa stosowana do łączenia otulin w przemyśle klimatyzacji i wentylacji, maskowania, ochrony powierzchni, oznaczania oraz bandowania. Posiada wysoką początkową siłę klejenia.

Symbol	Wymiary	Kart.	Cena [PLN]
SCAPA 3163 50/50	50 mm x 50 m	24	24,90





pakowanie



maskowanie powierzchni



klimatyzacja



wentylacja



ciepłownictwo



elektrotechnika



wiązowanie przewodów

Taśmy wykonane na bazie polichlorku winylu charakteryzują się dobrą rozciągliwością, co pozwala uzyskać stosunkowo gładką i szczelną powierzchnię. Stosowane do łączenia otulin z wełny mineralnej lub pianki poliuretanowej pokrytej folią PVC.

## PVU - TAŚMA UNIWERSALNA POMARAŃCZOWA

Symbol	PVU
Nośnik	miękka folia PVC
Grubość całkowita	0,13 mm
Kolor	pomarańczowy
Odporność temp.	do 80°C



Taśma uniwersalna jednostronnie klejąca. Stosowana do maskowania, ochrony przy pracach remontowych, zarówno wewnątrz, jak i na zewnątrz. Doskonale sprawdza się do bandowania palet i zaklejania ciężkich kartonów.

Symbol	Wymiary	Kart.	Cena [PLN]
PVU 50/33	50 mm x 33 m	36	17,60

## AT7 TAŚMA PVC

Symbol	AT7
Nośnik	folia PVC
Grubość całkowita	0,13 mm
Kolor	jasnoszary, biały
Odporność temp.	-5°C do 70°C



Taśma jednostronnie klejąca posiadająca własności samogasnące. Stosowana do oklejania otulin poliuretanowych w systemach klimatyzacji i wentylacji. Taśma charakteryzuje się dobrą rozciągliwością, co pozwala uzyskać stosunkowo gładką powierzchnię.

Symbol	Wymiary	Kart.	Cena [PLN]
AT7 30/33j	30 mm x 33 m	30	8,50
AT7 50/33j	50 mm x 33 m	18	14,90
AT7 30/33b	30 mm x 33 m	30	8,10
AT7 50/33b	50 mm x 33 m	18	14,50

## AT9 - TAŚMA PVC DO KLIMATYZACJI

Symbol	AT9
Nośnik	folia PVC
Grubość całkowita	0,13 mm
Kolor	srebrny
Odporność temp.	0°C do 70°C



Taśma jednostronnie klejąca, charakteryzuje się bardzo dobrą przyczepnością i rozciągliwością. Posiada własności samogasnące. Bardzo dobrze nadaje się do owijania i uszczelniania rur oraz kanałów w klimatyzacji, wentylacji i w ciepłownictwie.

Symbol	Wymiary	Kart.	Cena [PLN]
AT9 50/33	50 mm x 33 m	36	17,50

## PVT - TAŚMA PVC

Symbol	PVT
Nośnik	folia PVC
Grubość całkowita	0,12 mm
Kolor	brązowy
Odporność temp.	-25°C do 60°C



Taśma jednostronnie klejąca, na bazie folii PVC, charakteryzuje się dobrą rozciągliwością oraz bardzo dobrymi właściwościami elektrycznymi.

Symbol	Wymiary	Kart.	Cena [PLN]
PVT 38/20	38 mm x 20 m	38	8,00

## AT30 - TAŚMA PE DO ŁĄCZENIA FOLII

Symbol	AT30
Nośnik	folia PE
Grubość całkowita	0,15 mm
Kolor	bezbarwny
Odporność temp.	-40°C do 90°C



Taśma jednostronnie klejąca do folii polietylenowej. Znajduje zastosowanie do napraw ogrodniczych tuneli foliowych. Może być również stosowana do rozdzielania warstw różnych metali, aby zapobiec tworzeniu się makroogniw korozyjnych.

Symbol	Wymiary	Kart.	Cena [PLN]
AT30 50/33	50 mm x 33 m	18	14,30
AT30 75/33	75 mm x 33 m	12	21,00





maskowanie powierzchni



przemysł samochodowy

! Taśmy malarskie doskonale chronią powierzchnie przed zabrudzeniem podczas malowania, tynkowania oraz innych prac budowlanych.

## TM - TAŚMA MASKUJĄCA LAKIERNICZA

Symbol	TM
Nośnik	papier krepowany
Grubość całkowita	0,12 mm
Klej	kauczuk syntetyczny

Taśma maskująca jednostronnie klejąca, przydatna do prac malarskich i tynkarskich. Zabezpiecza przed zabrudzeniem gładkie powierzchnie z drewna, metalu, tworzyw sztucznych i szkła.



Symbol	Wymiary	Kart.	Cena [PLN]
TM 19/50y	19 mm x 50 yd	48	1,50
TM 25/50y	25 mm x 50 yd	36	1,90
TM 30/50y	30 mm x 50 yd	40	2,40
TM 38/50y	38 mm x 50 yd	24	3,00
TM 50/50y	50 mm x 50 yd	24	3,60

## TMV - TAŚMA MASKUJĄCA PVC KARBOWANA

Symbol	TMV
Nośnik	PVC
Grubość całkowita	0,13 mm
Kolor	biały, żółty
Odporność temp.	-5°C do 70°C

Taśma na bazie folii PVC, może służyć do maskowania zarówno przy pracach malarskich, jak i tynkowaniu. Poprzeczne rowkowanie taśmy umożliwia łatwe i szybkie oderwanie od nawoju z zachowaniem prostej krawędzi.



Symbol	Wymiary	Kart.	Cena [PLN]
TMV 38/25	38 mm x 25 m	24	5,40
TMV 50/25	48 mm x 25 m	18	6,20

## TMA - TAŚMA MASKUJĄCA AUTOMOTIVE (MAX. 60°C)

Symbol	TMA
Nośnik	papier krepowany
Grubość całkowita	0,11 mm
Klej	kauczuk solvent

Taśma maskująca stosowana przy lakierowaniu czy malowaniu w budownictwie oraz w przemyśle samochodowym.



Symbol	Wymiary	Kart.	Cena [PLN]
TMA 19/50	19 mm x 50 m	48	2,20
TMA 25/50	25 mm x 50 m	36	2,90
TMA 30/50	30 mm x 50 m	32	3,50
TMA 38/50	38 mm x 50 m	24	4,50
TMA 50/50	50 mm x 50 m	24	5,90

## TMW - TAŚMA MASKUJĄCA AUTOMOTIVE (MAX. 100°C)

Symbol	TMW
Nośnik	papier krepowany
Grubość całkowita	0,125 mm
Klej	kauczuk solvent

Taśma maskująca stosowana w przemyśle samochodowym. Posiada bardzo dobrą odporność temperaturową.



Symbol	Wymiary	Kart.	Cena [PLN]
TMW 19/50	19 mm x 50 m	48	3,10
TMW 25/50	25 mm x 50 m	36	4,10
TMW 30/50	30 mm x 50 m	32	4,90
TMW 38/50	38 mm x 50 m	24	6,20
TMW 50/50	50 mm x 50 m	24	8,10



## TMS - TAŚMA MASKUJĄCA BLUE „SIĘDMIODNIOWA”

Symbol	TMS
Nośnik	papier krepowany
Grubość całkowita	0,15 mm
Klej	akrylan solvent

Niebieska taśma maskująca, szczególnie przydatna do maskowania na zewnątrz. Odporna na promieniowanie UV oraz inne czynniki atmosferyczne. Taśma może być usunięta nawet do siedmiu dni po aplikacji.



Symbol	Wymiary	Kart.	Cena [PLN]
TMS 19/50	19 mm x 50 m	48	7,90
TMS 25/50	25 mm x 50 m	36	10,40
TMS 30/50	30 mm x 50 m	32	12,50
TMS 38/50	38 mm x 50 m	24	15,80
TMS 50/50	50 mm x 50 m	24	20,80





maskowanie powierzchni



przemysł samochodowy



poligrafia, reklama

Taśmy maskujące stosowane przy malowaniu proszkowym. Powleczone specjalnym klejem opartym na polimerach silikonowych, posiadają bardzo dobrą odporność temperaturową oraz są łatwousuwalne po procesie utwardzania farb proszkowych.

## TB - TAŚMA MASKUJĄCA POLIESTROWA

Symbol	TB
Nośnik	poliester 0,025 mm
Grubość całkowita	0,065 mm
Klej	silikonowy
Kolor	żółty, zielony, czerwony, niebieski
Odporność temp.	do 180°C (200°C / 0,5 h)

Taśma poliesterowa jednostronnie klejąca. Posiada dobrą odporność chemiczną. Jest stosowana do maskowania przy malowaniu proszkowym oraz do łączenia papieru silikonowanego. Taśma występuje w dwóch wersjach: z folią przykrywającą lub bez niej.

Symbol	Wymiary*	Kart.	Cena [PLN]
TB 10/66	10 mm x 66 m	30	17,50
TB 12/66	12 mm x 66 m	24	21,00
TB 16/66	16 mm x 66 m	18	27,90
TB 19/66	19 mm x 66 m	16	30,10
TB 25/66	25 mm x 66 m	12	39,60
TB 30/66	30 mm x 66 m	10	47,50

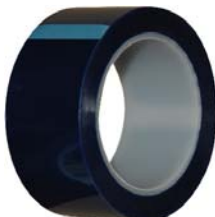

## TBS - TAŚMA MASKUJĄCA POLIESTROWA

Symbol	TBS
Nośnik	poliester 0,050 mm
Grubość całkowita	0,090 mm
Klej	silikonowy
Kolor	zielony
Odporność temp.	do 180°C (200°C / 0,5 h)

Taśma na bazie zielonej folii, wytrzymała na temperaturę do 200°C. Stosowana m.in. do maskowania przy lakierowaniu proszkowym oraz do mocowania nośnika termotransferu na elementach ceramicznych.

Symbol	Wymiary*	Kart.	Cena [PLN]
TBS 12/66	12 mm x 66 m	24	25,30
TBS 16/66	16 mm x 66 m	18	33,70
TBS 19/66	19 mm x 66 m	16	36,40
TBS 25/66	25 mm x 66 m	12	47,90
TBS 30/66	30 mm x 66 m	10	57,40



## TBH - TAŚMA MASKUJĄCA POLIESTROWA

Symbol	TBH
Nośnik	poliester 0,038 mm
Grubość całkowita	0,100 mm
Klej	silikonowy
Kolor	bezbardwy

Taśma jednostronnie klejąca, stosowana do maskowania przy malowaniu proszkowym, odporna na wysokie temperatury, posiada dobrą odporność na chemikalia. Wykorzystywana do łączenia materiałów silikonowanych.

Symbol	Wymiary*	Kart.	Cena [PLN]
TBH 12/66	12 mm x 66 m	24	25,30
TBH 16/66	16 mm x 66 m	18	33,70
TBH 19/66	19 mm x 66 m	16	36,40
TBH 25/66	25 mm x 66 m	12	47,90
TBH 30/66	30 mm x 66 m	10	57,40



## KB - TAŚMA MASKUJĄCA POLIIMIDOWA

Symbol	KB
Nośnik	poliimid 0,025 mm
Grubość całkowita	0,070 mm
Klej	silikonowy
Odporność temp.	do 230°C

Taśma poliimidowa jednostronnie klejąca, odporna na chemikalia i wysoką temperaturę. Stosowana do maskowania przy malowaniu proszkowym oraz lutowaniu falowym.

Symbol	Wymiary*	Kart.	Cena [PLN]
KB 12/33	12 mm x 33 m	24	24,00
KB 16/33	16 mm x 33 m	18	32,00
KB 19/33	19 mm x 33 m	16	34,50
KB 25/33	25 mm x 33 m	12	45,40
KB 30/33	30 mm x 33 m	10	54,50



## CMP - TAŚMA ELEKTR. PRZEWODZĄCA POD USZCZELKĘ EMC

Symbol	CMP
Nośnik	tkanina miedziano-niklowa z usuwalną folią poliesterową
Gramatura nośnika	75 g/m <sup>2</sup>
Usuwalna maska	folia PET 0,025 mm
Klej	akrylanowy, elektrycznie przewodzący
Odporność temp.	do 200°C

Taśma zapewnia warstwę przewodzącą elementów obudowy. Po wypaleniu farby proszkowej należy usunąć wierzchnią warstwę folii poliesterowej. Otrzymana powierzchnia służy jako podłoże pod uszczelkę EMC.

Symbol	Wymiary*	Kart.	Cena [PLN]
CMP 10/33	10,0 mm x 33 m	12	327,00
CMP 12,7/33	12,7 mm x 33 m	8	416,00
CMP 25,4/33	25,4 mm x 33 m	6	810,00



## KBL - TAŚMA MASKUJĄCA POLIIMIDOWA Z FOLIĄ PRZYKRYWAJĄCĄ

Symbol	KBL
Nośnik	poliimid 0,025 mm
Grubość całkowita	0,070 mm
Klej	silikonowy
Odporność temp.	do 230°C

Taśma poliimidowa jednostronnie klejąca, odporna na chemikalia i wysoką temperaturę. Stosowana do maskowania przy malowaniu proszkowym oraz lutowaniu falowym. Taśma posiada folię zabezpieczającą warstwę klejącą.

Symbol	Wymiary*	Kart.	Cena [PLN]
KBL 12/33	12 mm x 33 m	24	34,90
KBL 16/33	16 mm x 33 m	18	46,50
KBL 19/33	19 mm x 33 m	16	50,20
KBL 25/33	25 mm x 33 m	12	66,00
KBL 30/33	30 mm x 33 m	10	79,20



\* Istnieje możliwość przygotowania taśm o wymiarach według potrzeb klienta.



pakowanie



strapping,  
owijanie

! Pakowanie, zaklejanie kartonów. Zarówno taśmy zwykłe, jak i taśmy wzmocnione charakteryzujące się dużą wytrzymałością mechaniczną.

## TPA - TAŚMA OPAKOWANIOWA Z KLEJEM AKRYLANOWYM

Symbol	TPA
Nośnik	polipropylen
Grubość całkowita	0,035 mm
Klej	akrylan
Kolor	brązowy, bezbarwny, czerwony, zielony, pomarańczowy

Taśma opakowaniowa, przeznaczona do zaklejania lekkich kartonów, opakowań.



Symbol	Wymiary	Kart.	Cena [PLN]
TPA 50/45p	48 mm x 45 yd	36	1,45
TPA 50/45br	48 mm x 45 yd	36	1,45
TPA 50/45kolor	48 mm x 45 yd	36	1,85
TPA 50/60p	48 mm x 60 yd	36	1,85
TPA 50/60br	48 mm x 60 yd	36	1,85

## TPH - TAŚMA OPAKOWANIOWA Z KLEJEM KAUCZUKOWYM - HOT MELT

Symbol	TPH
Nośnik	polipropylen 0,028 mm
Grubość całkowita	0,047 mm
Klej	kauczuk syntetyczny Hot Melt
Kolor	biały, brązowy, bezbarwny

Taśma opakowaniowa, przeznaczona do zaklejania kartonów, opakowań. Charakteryzuje się wyższą siłą klejenia.



Symbol	Wymiary	Kart.	Cena [PLN]
TPH 50/66p	48 mm x 66 m	36	2,90
TPH 50/66br	48 mm x 66 m	36	2,90

## TPK - TAŚMA OPAKOWANIOWA Z KLEJEM KAUCZUKOWYM - SOLVENT

Symbol	TPK
Nośnik	polipropylen 0,028 mm
Grubość całkowita	0,04 mm
Klej	kauczuk naturalny - solvent
Kolor	biały, brązowy, bezbarwny

Taśma opakowaniowa, przeznaczona do zaklejania kartonów, opakowań. Charakteryzuje się bardzo dobrą siłą klejenia w niskich temperaturach.



Symbol	Wymiary	Kart.	Cena [PLN]
TPK 19/66	19 mm x 66 m	108	1,50
TPK 50/60	48 mm x 60 yd	36	2,90
TPK 75/66	75 mm x 66 m	24	4,90
TPK 50/990	48 mm x 990 m	6	45,00
TPK 75/990	75 mm x 990 m	4	69,00

## VIBAC - TAŚMA OPAKOWANIOWA Z KLEJEM KAUCZUKOWYM - SOLVENT

Symbol	VIBAC
Nośnik	polipropylen 0,025 mm
Grubość całkowita	0,04 mm
Klej	kauczuk naturalny - solvent
Kolor	brązowy, bezbarwny

Taśma opakowaniowa, przeznaczona do zaklejania kartonów, opakowań. Charakteryzuje się bardzo dobrą siłą klejenia w niskich temperaturach.



Symbol	Wymiary	Kart.	Cena [PLN]
VIBAC 50/66	48 mm x 66 yd	36	2,90

## TPK 230 - TAŚMA OPAKOWANIOWA Z KLEJEM KAUCZUKOWYM - SOLVENT

Symbol	TPK 230
Nośnik	polipropylen
Grubość całkowita	0,045 mm
Klej	kauczuk naturalny - solvent
Kolor	bezbarwny

Taśma opakowaniowa, przeznaczona do zaklejania kartonów, opakowań. Charakteryzuje się bardzo dobrą siłą klejenia w niskich temperaturach.



Symbol	Wymiary	Kart.	Cena [PLN]
TPK230 25/66	25 mm x 66 yd	108	2,40
TPK230 25/330	25 mm x 330 m	36	11,90
TPK230 19/660	19 mm x 660 m	24	18,90

## TPV - TAŚMA PVC OPAKOWANIOWA

Symbol	TPV
Nośnik	PVC 0,033 mm
Klej	kauczuk naturalny - solvent
Kolor	biały, bezbarwny, brązowy

Taśma opakowaniowa na nośniku z folii PVC o grubości 0,033 mm. Bardzo łatwa w aplikacji, charakteryzuje się cichym odwijaniem z rolki.



Symbol	Wymiary	Kart.	Cena [PLN]
TPV 50/66	50 mm x 66 m	36	7,30



pakowanie



wiązowanie  
dużych gabarytów



przemysł  
AGD



pakowanie  
"security"

! Taśmy „security” pozostawiają wyraźne ślady na powierzchni przy próbie odklejania. Tymczasowe oklejanie na czas transportu.

## TPFW - TAŚMA OPAKOWANIOWA Z FILAMENTEM WZDŁUŻNYM

Symbol	TPFw
Nośnik	folia PP wzmocniona włóknem szklanym wzdłużnie
Klej	kauczuk syntetyczny
Kolor	bezbarny

Taśma jednostronnie klejąca wzmocniona wzdłużnie włóknem szklanym. Charakteryzuje się bardzo dużą wytrzymałością mechaniczną. Służy do zaklejania ciężkich opakowań.



Symbol	Wymiary	Kart.	Cena [PLN]
TPF 19/50w	19 mm x 50 m	48	4,90
TPF 25/50w	25 mm x 50 m	36	6,50
TPF 50/50w	50 mm x 50 m	18	13,00

## TPFK - TAŚMA OPAKOWANIOWA Z FILAMENTEM KRZYŻOWYM

Symbol	TPFk
Nośnik	folia PP wzmocniona włóknem szklanym krzyżowo
Klej	kauczuk syntetyczny
Kolor	bezbarny

Taśma jednostronnie klejąca wzmocniona krzyżowo włóknem szklanym. Charakteryzuje się bardzo dużą wytrzymałością mechaniczną. Służy do zaklejania ciężkich opakowań.

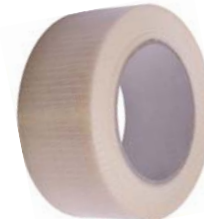

Symbol	Wymiary	Kart.	Cena [PLN]
TPF 19/50k	19 mm x 50 m	96	6,60
TPF 25/50k	25 mm x 50 m	72	8,50
TPF 50/50k	50 mm x 50 m	36	17,00

## TPP - TAŚMA OPAKOWANIOWA PAPIEROWA

Symbol	TPP
Nośnik	papier impregnowany
Grubość całkowita	0,10 mm
Klej	kauczuk naturalny
Kolor	brązowy

Papierowa taśma jednostronnie klejąca przeznaczona do zaklejania kartonów.



Symbol	Wymiary	Kart.	Cena [PLN]
TPP 25/50	25 mm x 50 m	80	4,30
TPP 30/50	30 mm x 50 m	60	5,10
TPP 38/50	38 mm x 50 m	50	6,50
TPP 50/50	50 mm x 50 m	40	8,50
TPP 75/50	75 mm x 50 m	30	12,70

## TPS - TAŚMA OPAKOWANIOWA SECURITY

Symbol	TPS
Nośnik	poliester
Grubość całkowita	0,05 mm
Kolor	czerwony

Taśma poliestrowa przeznaczona do zaklejania kartonów. Pozostawia wyraźne ślady na powierzchni w przypadku odklejania taśmy.



Symbol	Wymiary	Kart.	Cena [PLN]
TPS 50/50	50 mm x 50 m	36	29,00

## TPB - TAŚMA POLIPROPYLENOWA NIEBIESKA

Symbol	TPB
Nośnik	folia PP
Klej	kauczuk naturalny
Kolor	niebieski

Niebieska taśma polipropylenowa stosowana m.in. do zaklejania elementów wewnątrz lodówek podczas transportu. Nie pozostawia śladów po odklejaniu.



Symbol	Wymiary*	Kart.	Cena [PLN]
TPB 9/66	9 mm x 66 m	192	3,00
TPB 12/66	12 mm x 66 m	120	4,00
TPB 19/66	19 mm x 66 m	96	5,60
TPB 25/66	25 mm x 66 m	72	7,40
TPB 30/66	30 mm x 66 m	48	8,90

## TPM - TAŚMA OPAKOWANIOWA Z KLEJEM TYPU FREEZER

Symbol	TPM
Nośnik	polipropylen
Grubość całkowita	0,041 mm
Klej	freezer
Kolor	brązowy, bezbarny

Taśma opakowaniowa, przeznaczona do zaklejania kartonów, opakowań, nawet w niskich temperaturach, chłodniach.



Symbol	Wymiary	Kart.	Cena [PLN]
TPM 50/60p	48 mm x 60 yd	36	2,70
TPM 50/60br	48 mm x 60 yd	36	2,70



pakowanie



taśmy  
z nadrukiem

## TPN - TAŚMA OPAKOWANIOWA Z NADRUKIEM



Symbol	TPN 50/66
Nośnik	polipropylen
Wymiary	48 mm x 66 yd
Nadruk	wg zamówienia
Grubość	0,028 mm

Zmiana koloru tła taśmy: 0,40 PLN dopłaty do poniższych cen  
Zamówienie poniżej 360 sztuk:

- dopłata za każdy kolor (matryca) 100,00 PLN
  - w przypadku kolorów nietypowych (mieszanych) 10% dopłaty.
- Wielkość zamówienia powinna być wielokrotnością 36 szt. (opak. zbiorcze)



## TAŚMA OPAKOWANIOWA Z NADRUKIEM TPN, KAUCZUK SYNTETYCZNY „HOT MELT”

Ilość rolek (szt.)	Cena PLN w zależności od ilości kolorów nadruku			
	1 kolor	2 kolory	3 kolory	4 kolory
144 - 359	4,75	4,93	5,11	-
360 - 431	4,11	4,17	4,24	-
540 - 719	3,61	3,98	-	-
720 - 1439	3,24	3,49	3,81	4,20
1 440 - 2 591	3,02	3,15	3,30	3,52
2 592 - ...	2,89	2,96	3,05	3,19

## TAŚMA OPAKOWANIOWA Z NADRUKIEM TPN „CICHE ODWIJANIE”

Ilość rolek (szt.)	Cena PLN w zależności od ilości kolorów nadruku		
	1 kolor	2 kolory	3 kolory
144 - 359	4,92	5,11	5,29
360 - 431	4,67	4,75	4,82
540 - 719	4,03	4,42	-
720 - 1439	3,61	3,89	4,24
1 440 - 2 591	3,38	3,52	3,69
2 592 - ...	3,24	3,32	3,41

## TAŚMA OPAKOWANIOWA Z NADRUKIEM TPN, KAUCZUK NATURALNY SOLVENT

Ilość rolek (szt.)	Cena PLN w zależności od ilości kolorów nadruku		
	1 kolor	2 kolory	3 kolory
144 - 359	5,81	6,07	6,44
360 - 431	5,50	5,65	5,71
540 - 719	5,44	5,48	-
720 - 1439	5,34	5,40	5,56
1 440 - 2 591	5,03	5,11	5,20
2 592 - ...	4,89	4,95	5,03

PRZY ODBIORZE SPRAWDZIĆ  
ZAWARTOŚĆ PRZESYŁKI  
W OBECNOŚCI PRZEWOŹNIKA



**DOKUMENTY  
W ŚRODKU**

**PROMOCJA  
PROMOCJA**



## TPN - „PROMOCJA” TAŚMA OPAKOWANIOWA

Nośnik	polipropylen
Grubość całkowita	0,028 mm
Klej	kauczuk naturalny - solvent
Kolor	bezbarwny

Symbol	Wymiary	Kart.	Cena [PLN]
TPN 50/66	48 mm x 66 yd	36	4,67

**PROMOCJA**

**PROMOCJA PRO**







okna



przemysł meblarski



folie ochronne do gładkich i chropowatych powierzchni

Możliwość indywidualnego nadruku na folii ochronnej  
Już przy zamówieniu 2 000 m<sup>2</sup>



### FOC - FOLIA OCHRONNA CZARNO-BIAŁA

Symbol	FOC
Nośnik	folia PE
Grubość	0,05 mm
Klej	akrylan
Kolor	biały (czarny od strony kleju)



Folia ochronna stosowana na powierzchni metali oraz tworzyw sztucznych. Zabezpiecza przed uszkodzeniami podczas transportu, montażu lub składowania.

Symbol	Wymiary*	Kart.	Cena [PLN]
FOC 50/100	50 mm x 100 m	4	11,50
FOC 70/100	70 mm x 100 m	2	16,10
FOC 100/100	100 mm x 100 m	1	23,00

### TESA 4848 - FOLIA OCHRONNA

Symbol	TESA 4848
Nośnik	folia PE
Klej	akrylan
Kolor	przezroczysty czerwony, bezbarwny



Wysokiej jakości folia ochronna stosowana do zabezpieczenia różnego rodzaju materiałów. Szeroko stosowana do ochrony elementów stolarki otworowej.

Symbol	Wymiary*	Kart.	Cena [PLN]
TESA4848 38/100	38 mm x 100 m	32	19,00
TESA4848 50/100	50 mm x 100 m	24	25,00
TESA4848 75/100	75 mm x 100 m	12	37,50

### FON - FOLIA OCHRONNA DO GŁADKICH POWIERZCHNI

Symbol	FON
Nośnik	folia LDPE
Grubość	0,050 mm
Klej	akrylan
Kolor	przezroczysty niebieski



Folia ochronna stosowana do ochrony gładkich powierzchni metali, tworzyw sztucznych oraz szkła. Zabezpiecza przed uszkodzeniami podczas transportu, montażu lub składowania.

Symbol	Wymiary*	Kart.	Cena [PLN]
FON 50/100	50 mm x 100 m	4	9,00
FON 70/100	70 mm x 100 m	2	12,60
FON 100/100	100 mm x 100 m	1	18,00

### FOP - FOLIA OCHRONNA DO CHROPOWATYCH POWIERZCHNI

Symbol	FOP
Nośnik	folia LDPE
Grubość	0,050 mm
Klej	akrylan
Kolor	pomarańczowy



Folia ochronna stosowana do ochrony chropowatych i nierównych powierzchni. Używana do zabezpieczania profili i elementów wykonanych z PVC, szkła, powierzchni lakierowanych.

Symbol	Wymiary*	Kart.	Cena [PLN]
FOP 50/200	50 mm x 200 m	4	19,00
FOP 70/200	70 mm x 200 m	2	26,60
FOP 100/200	100 mm x 200 m	1	38,00

### TOB - FOLIA OGRODZENIOWA BEZ KLEJU

Symbol	TOB
Nośnik	Folia PE
Grubość całkowita	0,02 mm
Kolor	biało-czerwony, żółto-czarny

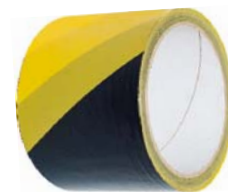

Taśma ostrzegawcza bez kleju, stosowana do wygrozdzenia i oznakowania miejsc niebezpiecznych oraz szlaków komunikacyjnych.

Symbol	Wymiary*	Kart.	Cena [PLN]
TOB 75/100	75 mm x 100 m	24	5,50





elektrotechnika

łączenie i naprawa kabli

podkładki filcowe

wygłuszenie, izolacja

stolarka otworowa

uszczelnianie

## TWK - WŁÓKNINA SAMOPRZYLEPNA

Symbol	TWK
Nośnik	włóknina syntetyczna
Grubość całkowita	1 mm
Klej	akrylan
Kolor	czarny

Taśma samoprzylepna wykonana na bazie miękkiej włókniny w kolorze czarnym. Stosowana do owijania przewodów, wygłuszenia.



Symbol	Wymiary*	Cena [PLN]
TWK 10/50	10 mm x 50 m	26,40
TWK 19/50	19 mm x 50 m	45,60
TWK 25/50	25 mm x 50 m	60,00
TWK 30/50	30 mm x 50 m	72,00

## TFS - TAŚMA I PODKŁADKI FILCOWE

Symbol	TFS
Nośnik	biały filc syntetyczny
Grubość całkowita	2 mm
Klej	akrylan

Taśmy i podkładki filcowe doskonale chronią podłogę i powierzchnię mebli przed zarysowaniem i ścieraniem, a także ułatwiają przesuwanie przedmiotów. Mogą być również stosowane jako element tłumiący. Samoprzylepne wykroje filcowe wykonujemy wg przedstawionego projektu.



Symbol	Wymiary*	Cena [PLN]
TFS 20/25	20 mm x 25 m	40,00
TFS 40/25	40 mm x 25 m	80,00

## PG - PIANO GUMA SAMOPRZYLEPNA

Symbol	PG
Nośnik	pianoguma
Grubość całkowita	3; 5; 8; 10 mm
Klej	kauczuk syntetyczny

Uszczelnienie w kolorze czarnym o bardzo dużej odporności na starzenie i warunki atmosferyczne. Szeroko stosowane w motoryzacji, budownictwie, reklamie i klimatyzacji. Posiada bardzo dobre właściwości antypoślizgowe, tłumiące i amortyzujące drgania.



Symbol	Wymiary*	Cena [PLN]
PG 20/3/2	(20 x 3) mm x 2 m	4,00
PG 30/3/2	(30 x 3) mm x 2 m	6,00
PG 20/5/2	(20 x 5) mm x 2 m	4,80
PG 40/5/2	(40 x 5) mm x 2 m	9,60
PG 20/8/2	(20 x 8) mm x 2 m	5,60
PG 40/8/2	(40 x 8) mm x 2 m	11,20
PG 30/10/2	(30 x 10) mm x 2 m	9,60
PG 40/10/2	(40 x 10) mm x 2 m	12,80

## RS - TAŚMA ROZPRĘŻNA

Symbol	RS
Nośnik	pianka PU 90 kg/m <sup>3</sup>
Odporność temp.	-20°C do 90°C
Klasyfikacja wg DIN 18542	BG2

Taśma na bazie otwartokomórkowej pianki poliuretanowej, nasączona impregnatem akrylanowym. Nawinięta na rolkę i skompresowana do 20% końcowej grubości. Stosowana w budownictwie jako izolacja termiczna oraz wielofunkcyjne uszczelnienie przed deszczem, śniegiem, hałasem i kurzem.



Symbol	Wymiary	Kart.	Cena [PLN]
RS 10/3/10	10 mm x 3 mm x 10 m	30	20,10
RS 15/3/10	15 mm x 3 mm x 10 m	20	27,90
RS 20/3/10	20 mm x 3 mm x 10 m	15	35,40
RS 15/6/5	15 mm x 6 mm x 5 m	20	25,00
RS 20/6/5	20 mm x 6 mm x 5 m	15	31,60
RS 30/10/3	30 mm x 10 mm x 3 m	10	44,30

## PE - PIANKA POLIETYLENOWA JEDNOSTRONNIE KLEJĄCA

Symbol	PE
Nośnik	pianka PE
Grubość całkowita	2; 3 mm
Kolor	biały

Taśma jednostronnie klejąca o grubości 2, 3 lub 5 mm, wykonana z miękkiej pianki polietylenowej o zamkniętych porach. Posiada doskonałe właściwości wygłuszające. Stosowana m.in. do ścian działowych pod profile aluminiowe.



Symbol	Wymiary*	Cena [PLN]
PE 12/2/10	(12 x 2) mm x 10 m	4,40
PE 20/2/10	(20 x 2) mm x 10 m	6,60
PE 12/3/10	(12 x 3) mm x 10 m	4,40
PE 30/3/10	(30 x 3) mm x 10 m	9,90

## PE - TAŚMA POLIETYLENOWA JEDNOSTRONNIE KLEJĄCA

Symbol	PE
Nośnik	pianka PE
Grubość całkowita	3 mm
Kolor	antracyt

Taśma jednostronnie klejąca o grubości 2, 3 lub 5 mm, wykonana z miękkiej pianki polietylenowej o zamkniętych porach. Posiada doskonałe właściwości wygłuszające. Stosowana m.in. do ścian działowych pod profile aluminiowe.



Symbol	Wymiary*	Cena [PLN]
PE 7/3/10	(7 x 3) mm x 10 m	2,50
PE 10/3/10	(10 x 3) mm x 10 m	3,60
PE 12/3/10	(12 x 3) mm x 10 m	4,40
PE 19/3/10	(19 x 3) mm x 10 m	6,30
PE 30/3/10	(30 x 3) mm x 10 m	9,90
PE 50/3/10	(50 x 3) mm x 10 m	16,50

\* Istnieje możliwość przygotowania taśm o wymiarach według potrzeb klienta.

## DYSPENSERY AUTOMATYCZNE

	A 619.2	A 695	A 900.6
Szerokość taśmy [mm]	3 - 20	8 - 50	6 - 60
Min. długość odcinka [mm]	13	30	5
Max. długość odcinka [mm]	60	999	999
Max. średnica taśmy [mm]	130	160	300
Cena [PLN]	4 340,00	3 190,00	3 450,00



typ  
A 619.2



typ  
A 900.6

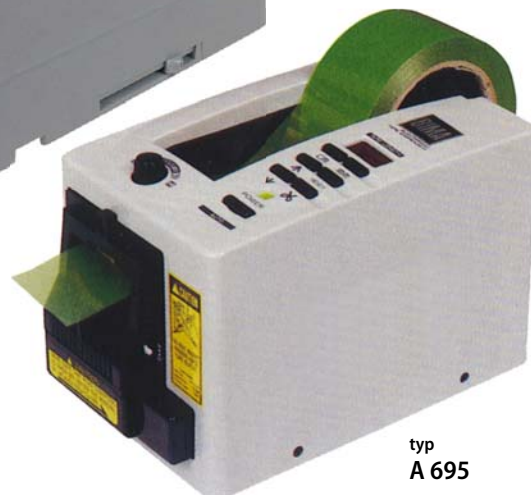

typ  
A 695

## DYSPENSERY DO ETYKIET

	A 513	A 514
Szerokość taśmy [mm]	20 - 80	20 - 160
Max. średnica taśmy [mm]	130 - 250	130 - 250
Cena [PLN]	2 832,00	2 950,00



## APLIKATOR RĘCZNY

	H11CP	H75CP
Szerokość taśmy [mm]	50	75
Cena [PLN]	24,00	43,00



typ  
55107

typ  
55108

## DYSPENSER STOŁOWY

	55107	55108
Szerokość taśmy [mm]	2 x 5 - 25	3 x 5 - 25
Cena [PLN]	140,00	160,00

## SPIRIT 6 - ŚRODEK CZYSZCZĄCY

Profesjonalny środek do usuwania resztek kleju i pozostałości po taśmach samoprzylepnych.

Symbol	Pojemność	Kart.	Cena [PLN]
SPIRIT 6	400 ml	12	25,00



## PRIMER HB4

Preparat do aktywowania powierzchni klejonej.

Symbol	Objętość	Cena [PLN]
Primer HB4	232 ml	79,00





elektrotechnika

izolacja przewodów

wiązkowanie przewodów i kabli

kolorowe oznaczenia faz

Jednostronnie klejące taśmy elektroizolacyjne charakteryzują się dobrymi właściwościami izolacyjnymi, uszczelniającymi oraz znaczną rozciągliwością. Stosowane do tworzenia izolacji elektrycznej, izolowania złączy kablowych średniego i niskiego napięcia, do wiązkania kabli, barwnych oznaczeń przewodów oraz napraw ubytków izolacji.

## SCAPA 2701 - TAŚMA ELEKTROIZOLACYJNA PVC

Symbol	SCAPA 2701
Nośnik	folia PVC
Grubość całkowita	0,13 mm
Napięcie przebicia	40 kV/mm
Kolor	szeroka gama kolorów
Odporność temp.	0°C do 60°C



Ekonomiczna, uniwersalna, samogasnąca taśma z miękkiego PVC, o mocnej powłoce klejącej wykonanej na bazie kauczuku. Przeznaczona do izolowania połączeń kablowych, wiązkania oraz owijania kabli i przewodów, do oznaczania kolorami oraz napraw izolacji elektrycznej.

Symbol	Wymiary	Kart.	Cena [PLN]
SCAPA2701 15/10	15 mm x 10 m	100	1,20
SCAPA2701 19/20	19 mm x 20 m	48	2,40

## SCAPA 2702 - TAŚMA ELEKTROIZOLACYJNA PVC

Symbol	SCAPA 2702
Nośnik	folia PVC
Grubość całkowita	0,13 mm
Napięcie przebicia	40 kV/mm
Kolor	szeroka gama kolorów
Odporność temp.	0°C do 90°C



Wysokiej jakości bezołowiowa, samogasnąca taśma izolacyjna z miękkiego PVC, o mocnej powłoce klejącej wykonanej na bazie kauczuku. Przeznaczona do użycia tam, gdzie wymagane są określone normy międzynarodowe. Idealna do tworzenia izolacji elektrycznej, izolowania złączy kablowych średniego i niskiego napięcia oraz do wiązkania i sprzężania kabli i przewodów.

Symbol	Wymiary	Kart.	Cena [PLN]
SCAPA2702 15/10	15 mm x 10 m	100	1,30
SCAPA2702 15/10 mix	15 mm x 10 m	100	1,70
SCAPA2702 19/20	19 mm x 20 m	48	2,50
SCAPA2702 19/25 mix	19 mm x 25 m	120	3,50
SCAPA2702 50/20	50 mm x 20 m	18	8,50

## AT7 - TAŚMA ELEKTROIZOLACYJNA PVC SAMOGASNĄCA

Symbol	AT7
Nośnik	folia PVC
Grubość całkowita	0,13 mm
Napięcie przebicia	8 kV
Kolor	szeroka gama kolorów
Odporność temp.	-5°C do 70°C



Wysokiej jakości samogasnąca taśma elektroizolacyjna. Taśma posiada dobre właściwości izolacyjne i uszczelniające, stosowana w instalacjach elektrycznych do wiązkania oraz barwnych oznaczeń przewodów.

Symbol	Wymiary	Kart.	Cena [PLN]
AT7 15/10	15 mm x 10 m	100	1,50
AT7 19/20	19 mm x 20 m	100	3,30
AT7 50/20	50 mm x 20 m	18	8,50

## AT4 - TAŚMA IZOLACYJNA PVC

Symbol	AT4
Nośnik	folia PVC
Grubość całkowita	0,11 mm
Napięcie przebicia	8 kV
Kolor	szeroka gama kolorów
Odporność temp.	0°C do 70°C



Taśma jednostronnie klejąca na folii PVC. Charakteryzuje się znaczną rozciągliwością. Pozwala w szybki i prosty sposób izolować, uzyskując przy tym stosunkowo gładką powierzchnię. Stosowana do wiązkania przewodów oraz napraw ubytków izolacji.

Symbol	Wymiary	Kart.	Cena [PLN]
AT4 15/10	15 mm x 10 m	100	1,30
AT4 19/20	19 mm x 20 m	48	2,90
AT4 19/20 mix	19 mm x 20 m	200	2,90

## AT4000 - TAŚMA ELEKTROIZOLACYJNA PVC SAMOGASNĄCA Z NADRUKIEM FAZY: N, L1, L2, L3

Symbol	AT4000
Nośnik	folia PVC
Grubość całkowita	0,18 mm
Napięcie przebicia	10 kV/mm
Odporność temp.	-5°C do 70°C



Taśma elektroizolacyjna do znakowania faz. W łatwy i czytelny sposób pozwala znakować przewody dzięki nadrukowanemu oznaczeniu: L1, L2, L3 oraz N.

Symbol	Wymiary	Kart.	Cena [PLN]
AT4000 15/10 N	15 mm x 10 m	100	4,90
AT4000 15/10 L1	15 mm x 10 m	100	4,90
AT4000 15/10 L2	15 mm x 10 m	100	4,90
AT4000 15/10 L3	15 mm x 10 m	100	4,90

## SCOTCH S 33+ - TAŚMA ELEKTROIZOLACYJNA PVC

Symbol	SCOTCH S 33+
Nośnik	folia PVC
Grubość całkowita	0,18 mm
Napięcie przebicia	65 kV/mm
Kolor	czarny
Odporność temp.	-18°C do 105°C



Bardzo elastyczna, wysokiej jakości taśma PVC. Posiada doskonałą odporność na ścieranie, wilgoć, kwasy oraz roztwory alkaliczne.

Symbol	Wymiary	Kart.	Cena [PLN]
SCOTCH S 33+ 19/6	19 mm x 6 m	100	19,90
SCOTCH S 33+ 25/33	25 mm x 33 m	100	99,90





elektrotechnika

wiązkowanie  
przewodów i kabli

łączenie  
i naprawa kabli

! Taśmy samowulkanizujące do napraw izolacji przewodów. Taśmy tkaninowe stosowane w przemyśle motoryzacyjnym do wiązek kablowych.

## TESA 51025 - TAŚMA PARCIANA DO WIĄZEK KABLOWYCH

Symbol	TESA 51025
Grubość	0,2 mm
Kolor	czarny
Odporność temp.	do 125°C

Jednostronnie klejąca taśma parciana, szeroko stosowana w przemyśle samochodowym do wiązki przewodów. Posiada dobrą wytrzymałość mechaniczną, wysoką siłę klejenia oraz odporność na wilgoć.



## TESA 51608 - TAŚMA DO WIĄZEK KABLOWYCH „MESZEK”

Symbol	TESA 51608
Grubość	0,3 mm
Kolor	czarny
Odporność temp.	do 100°C

Jednostronnie klejąca parciana taśma. Charakteryzuje się dużą siłą klejenia, zdolnością tłumienia drgań oraz odpornością na zrywanie, przetarcia i wilgoć. Stosowana jest m.in. przy produkcji i renowacji kabli elektrycznych w przemyśle motoryzacyjnym. Taśma dopasowuje się do nierównych powierzchni, nie tworząc na nich marszczeń.



Symbol	Wymiary	Kart.	Cena [PLN]
TESA51025 19/25	19 mm x 25 m	96	12,00

Symbol	Wymiary	Kart.	Cena [PLN]
TESA51608 15/25	15 mm x 25 m	120	8,50
TESA51608 19/25	19 mm x 25 m	96	11,00

## SCAPA 2501 - TAŚMA SAMOWULKANIZACYJNA NA BAZIE KAUCZUKU PIB

Symbol	SCAPA 2501
Nośnik	kauczuk poliizobutylowy PIB
Grubość całkowita	0,5 mm
Napięcie przebicia	42 kV/mm, max 46 kV/mm
Odporność temp.	-40°C do 90°C

Taśma o bardzo dobrych właściwościach fizycznych i elektrycznych, do łączenia oraz napraw kabli w zakresie do 46 kV. Stosowana również do ogólnego zabezpieczenia i izolacji urządzeń elektrycznych.

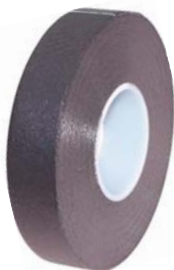

## SCAPA 2515- TAŚMA SAMOWULKANIZACYJNA NA BAZIE KAUCZUKU EPR

Symbol	SCAPA 2515
Nośnik	kauczuk etylopropylenowy EPR
Grubość całkowita	0,5 mm
Napięcie przebicia	44 kV/mm, max 132 kV/mm
Kolor	czarny
Odporność temp.	-40°C do 100°C

Taśma o doskonałych właściwościach dielektrycznych, stosowana do łączenia i napraw kabli do 132 kV. Taśma wulkanizuje się poprzez naciąganie przy owijaniu przewodów. Stosowana do izolacji elektrycznej kabli oraz urządzeń elektrycznych.

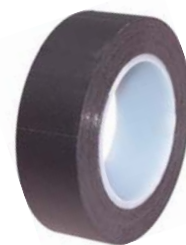

Symbol	Wymiary	Kart.	Cena [PLN]
SCAPA2501 19/10	19 mm x 10 m	48	13,30
SCAPA2501 38/10	38 mm x 10 m	48	26,60

Symbol	Wymiary	Kart.	Cena [PLN]
SCAPA2515 25/5	25 mm x 5 m	144	8,20
SCAPA2515 38/10	38 mm x 10 m	24	23,00

## SCAPA 2504 - TAŚMA SAMOWULKANIZACYJNA NA BAZIE KAUCZUKU PIB

Symbol	SCAPA 2504
Nośnik	kauczuk poliizobutylowy PIB
Grubość całkowita	0,75 mm
Napięcie przebicia	42 kV/mm, max 46 kV/mm
Odporność temp.	-40°C do 90°C

Taśma o bardzo dobrych właściwościach fizycznych i elektrycznych, do łączenia oraz napraw kabli w zakresie do 46 kV. Stosowana również do ogólnego zabezpieczenia i izolacji urządzeń elektrycznych.



## SCAPA 2547 - TAŚMA SAMOWULKANIZACYJNA NA BAZIE KAUCZUKU EPR

Symbol	SCAPA 2547
Nośnik	kauczuk etylopropylenowy EPR
Grubość całkowita	0,75 mm
Napięcie przebicia	44 kV/mm
Kolor	czarny
Odporność temp.	-40°C do 100°C

Taśma o doskonałych właściwościach dielektrycznych, stosowana do łączenia i napraw kabli do 69 kV. Taśma doskonale wulkanizuje się poprzez naciąganie przy owijaniu przewodów. Stosowana do izolacji elektrycznej i wodoodpornej kabli oraz urządzeń elektrycznych.

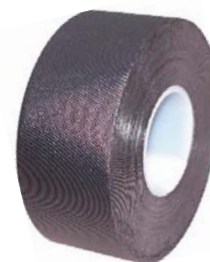

Symbol	Wymiary	Kart.	Cena [PLN]
SCAPA2504 19/3	19 mm x 3 m	48	9,90
SCAPA2504 19/10	19 mm x 10 m	24	19,80

Symbol	Wymiary	Kart.	Cena [PLN]
SCAPA2547 19/9,1	19 mm x 9,1 m	48	15,90



BHP



antypoślizgowe



uszczelki do okien i drzwi

Taśmy antypoślizgowe stosowane są jako trwałe, zapobiegająca poślizgom powierzchnia w miejscach, gdzie odbywa się intensywny ruch pieszy. Zapobiega wypadkom spowodowanym poślizgiem. Używane do oklejania krawędzi schodów, ramp, pomostów roboczych, rusztowań i szczelbi drabin.

## APA - TAŚMA ANTYPOŚLIZGOWA

Symbol	APA
Nośnik	folia z cząsteczkami materiału ściernego przyklejonego silnym, trwałym polimerem
Grubość całkowita	1,0 mm
Kolor	czarny, żółto-czarny, bezbarwny
Odporność temp.	-20°C do 100°C

Antypoślizgowa taśma jednostronnie klejąca, o wysokiej sile klejenia i odporności na promieniowanie UV. Może być stosowana zarówno wewnątrz, jak i na zewnątrz budynku. Znajduje szerokie zastosowanie np.: do oklejania krawędzi schodów, ramp, pomostów roboczych, rusztowań i szczelbi drabin.

Dostępna w wersji basenowej - nie powodująca okaleczeń.

Symbol	Wymiary	Kart.	Cena [PLN]
APA 25/18	25 mm x 18 m	8	55,50
APA 50/18	50 mm x 18 m	4	110,70
APA 100/18	100 mm x 18 m	2	220,50



## TPO - TAŚMA OSTRZEGAWCZA PP

Symbol	TPO
Nośnik	folia polipropylenowa
Grubość całkowita	0,035 mm
Klej	kauczuk syntetyczny
Kolor	biało-czerwony, żółto-czarny
Odporność temp.	0°C do 90°C

Taśma ostrzegawcza stosowana w miejscach, gdzie nie będzie narażona bezpośrednio na ścieranie.



Symbol	Wymiary	Kart.	Cena [PLN]
TPO 50/66	50 mm x 66 m	36	7,80

## SCAPA 2721 - TAŚMA OSTRZEGAWCZA

Symbol	SCAPA 2721
Nośnik	folia PVC
Grubość całkowita	0,16 mm
Kolor	biały, niebieski, czerwony, żółty, zielony, czarny
Odporność temp.	0°C do 60°C

Taśma ostrzegawcza charakteryzująca się dużą odpornością na ścieranie, bardzo dobrą przyczepnością i wodoszczelnością.

Symbol	Wymiary	Kart.	Cena [PLN]
SCAPA2721 50/33	50 mm x 33 m	18	19,50
SCAPA2721 100/33	100 mm x 33 m	12	38,90



## AT8 - TAŚMA OSTRZEGAWCZA

Symbol	AT8
Nośnik	folia PVC
Grubość całkowita	0,14 mm
Kolor	żółto-czarny, biało-czerwony, biały, niebieski, czerwony, żółty, biało-zielony, zielony, czarny
Odporność temp.	0°C do 60°C

Taśma ostrzegawcza charakteryzująca się dużą odpornością na ścieranie, bardzo dobrą przyczepnością i wodoszczelnością. Dostępna w wersji jedno- i dwukolorowej.

Symbol	Wymiary	Kart.	Cena [PLN]
AT8 50/33	50 mm x 33 m	18	29,00
AT8 100/33	100 mm x 33 m	9	58,00



## SCAPA 2724 - TAŚMA OSTRZEGAWCZA

Symbol	SCAPA 2724
Nośnik	folia PVC
Grubość całkowita	0,16 mm
Kolor	żółto-czarny, biało-czerwony
Odporność temp.	0°C do 60°C

Taśma ostrzegawcza charakteryzująca się dużą odpornością na ścieranie, bardzo dobrą przyczepnością i wodoszczelnością. Taśma dwukolorowa.

Symbol	Wymiary	Kart.	Cena [PLN]
SCAPA2724 50/33	50 mm x 33 m	18	19,50
SCAPA2724 100/33	100 mm x 33 m	12	38,90



## USZCZELKA Z GUMY EPDM

Nośnik	guma EPDM
Wymiary	różne profile
Kolor	biały, brązowy, czarny

Uszczelka uniwersalna do okien i drzwi. Stosowana do różnych szczelin od 2 do 7 mm.



Symbol	Wymiary	Kart.	Cena [PLN]
P1/100; P2/100	(9 x 5,5) mm x 100 m	6	79,00
D1/100; D2/100	(9 x 7) mm x 100 m	6	101,00
K1/150; K2/150	(9 x 4) mm x 150 m	6	104,00
V1/100; V2/100	(9 x 7) mm x 100 m	6	129,00
KR1/200; KR2/200	(8 x 3) mm x 200 m	6	190,00
CL1/100; CL2/100	(10 x 6) mm x 100 m	6	159,00
UM1/100; UM2/100	(10 x 5) mm x 100 m	6	128,00
UD1/50; UD2/50	(15 x 8) mm x 50 m	6	166,00
CB1/200; CB2/200	(8 x 2) mm x 200 m	6	192,00



wyznaczanie konturów pojazdów



znaki drogowe



kamizelki i ubrania odblaskowe

! Taśmy odblaskowe do wyznaczania konturów pojazdów, produkcji znaków drogowych, kamizelek i ubrań odblaskowych.

## TOD - TAŚMA ODBLASKOWA SAMOPRZYLEPNA

Symbol	TOD
Grubość całkowita	0,095 mm
Klej	akrylan
Kolor	biało-czerwony, żółto-czarny, żółty, biały, czerwony, niebieski



Taśma odblaskowa samoprzylepna, stosowana do oznaczania konturów pojazdów, naczip, produkcji znaków drogowych itp.

Symbol	Wymiary	Cena [PLN]
TOD 50/50y	50mm x 50y	124,00
TOD 100/50y	100mm x 50y	248,00



## RZEPY SAMOPRZYLEPNE, RZEPY BEZ KLEJU

### RZP - SAMOPRZYLEPNY RZEP "HACZYK-PĘTELKA"

Symbol	RZP
Materiał	haczyk: poliamid pętelka: poliamid
Grubość całkowita	4 mm po zamknięciu
Gramatura	haczyk: 325 g/m <sup>2</sup> pętelka: 320 g/m <sup>2</sup>
Klej	kauczuk syntetyczny zbrojony siatką z włókna szklanego



Specjalistyczny rzep samoprzylepny typu "haczyk-pętelka" wykonany na bazie tkaniny poliamidowej z klejem zbrojonym o wysokiej początkowej sile klejenia oraz adhezji końcowej. Łatwa aplikacja.

Symbol	Wymiary	Cena [PLN]
RZP 20/25 haczyk	20 mm x 25 m	55,60
RZP 20/25 pętelka	20 mm x 25 m	55,60
RZP 50/25 haczyk	50 mm x 25 m	130,00
RZP 50/25 pętelka	50 mm x 25 m	130,00

### RZG - SAMOPRZYLEPNY RZEP GRZYBKOWY

Symbol	RZG
Materiał	grzybek: polipropylen pętelka: welur poliamidowy
Grubość całkowita	2 mm po zamknięciu
Gramatura	grzybek: 300 g/m <sup>2</sup> welur: 220 g/m <sup>2</sup>
Klej	kauczuk syntetyczny zbrojony siatką z włókna szklanego



Specjalistyczny rzep samoprzylepny grzybkowy wykonany na bazie tkaniny poliamidowej z klejem zbrojonym o wysokiej początkowej sile klejenia oraz adhezji końcowej. Łatwa aplikacja.

Symbol	Wymiary	Cena [PLN]
RZG 20/25 grzybek	20 mm x 25 m	71,60
RZG 20/25 welur	20 mm x 25 m	71,60
RZG 50/25 grzybek	50 mm x 25 m	258,00
RZG 50/25 welur	50 mm x 25 m	258,00



### RZHP - RZEP TYPU HACZYK- PĘTELKA, BEZ KLEJU

Symbol	RZHP
Nośnik	poliamid / poliester
Grubość całkowita	2,1 mm
Kolor	biały, czarny



Rzep typu haczyk-pętelka stosowany w przemyśle samochodowym np. do montażu dywaników samochodowych, w branży BHP do ubrań roboczych itp.

Symbol	Wymiary	Kart.	Cena [PLN]
RZHP 16/25	16 mm x 25m	60	15,80
RZHP 20/25	20mm x 25m	50	17,95
RZHP 25/25	25mm x 25m	40	21,10
RZHP 30/25	30mm x 25m	32	26,30

### RZHN - RZEP TYPU HACZYK- PĘTELKA, BEZ KLEJU

Symbol	RZHP
Nośnik	nylon
Grubość całkowita	2,1 mm
Kolor	biały, czarny



Wysokojakościowy rzep typu premium haczyk-pętelka. Stosowany w aplikacjach o szczególnych wymaganiach, używany do produkcji odzieży dla służb mundurowych, straży, policji i wojska.

Symbol	Wymiary	Kart.	Cena [PLN]
RZHN 16/25	16 mm x 25 m	60	17,50
RZHN 20/25	20 mm x 25 m	50	21,00
RZHN 25/25	25 mm x 25 m	40	26,00
RZHN 30/25	30 mm x 25 m	32	34,50



Taśmy produkowane z różnych materiałów o różnych grubościach nośnika ze specjalnie dobranymi wysoko jakościowymi klejami. Dzięki swojej różnorodności z powodzeniem mogą być stosowane do klisz gumowych i matryc fotopolimerowych, na wielu rodzajach cylindrów w technice fleksodruku.

## ORAFLEX 11395 - TAŚMA DWUSTRONNIE KLEJĄCA DO FOTOPOLIMERÓW

Symbol	ORAFLEX 11395
Nośnik	przezroczysta folia PVC
Grubość całkowita	0,1 mm
Przekładka	brązowa folia karbowana
Klej	kauczukowy
Odporność temp.	60°C



Taśma dwustronnie klejąca oparta na nośniku z folii PVC, przeznaczona do montażu fotopolimerów w technice fleksodruku. Powleczona klejem o wysokiej początkowej adhezji, zapewniającym odpowiednie połączenie pomiędzy cylindrem a fotopolimerem.

Symbol	Wymiary	Cena [PLN]
ORAFLEX 11395 310/25	310 mm x 25 m	217,00
ORAFLEX 11395 620/25	620 mm x 25 m	434,00
ORAFLEX 11395 900/25	900 mm x 25 m	630,00

## ORAFLEX 11396 - TAŚMA DWUSTRONNIE KLEJĄCA DO FOTOPOLIMERÓW

Symbol	ORAFLEX 11396
Nośnik	przezroczysta folia PP
Grubość całkowita	0,2 mm
Przekładka	biała folia karbowana
Klej	kauczukowy
Odporność temp.	60°C



Taśma dwustronnie klejąca oparta na nośniku z folii PP, przeznaczona do montażu fotopolimerów w technice fleksodruku. Powleczona klejem o wysokiej początkowej adhezji, zapewniającym odpowiednie połączenie pomiędzy cylindrem a fotopolimerem.

Symbol	Wymiary	Cena [PLN]
ORAFLEX 11396 310/25	310 mm x 25 m	255,80
ORAFLEX 11396 620/25	620 mm x 25 m	511,50
ORAFLEX 11396 900/25	900 mm x 25 m	742,50

## ORAFLEX 11397 - TAŚMA DWUSTRONNIE KLEJĄCA DO FOTOPOLIMERÓW

Symbol	ORAFLEX 11397
Nośnik	przezroczysta folia PP
Grubość całkowita	0,3 mm
Przekładka	zielona folia karbowana
Klej	kauczukowy
Odporność temp.	60°C



Taśma dwustronnie klejąca oparta na nośniku z folii PP, przeznaczona do montażu fotopolimerów w technice fleksodruku. Powleczona klejem o wysokiej początkowej adhezji, zapewniającym odpowiednie połączenie pomiędzy cylindrem a fotopolimerem.

Symbol	Wymiary	Cena [PLN]
ORAFLEX 11397 310/25	310 mm x 25 m	294,50
ORAFLEX 11397 620/25	620 mm x 25 m	589,00
ORAFLEX 11397 900/25	900 mm x 25 m	855,00

## ORAFLEX 11405 - TAŚMA JEDNOSTRONNIE KLEJĄCA

Symbol	ORAFLEX 11405
Nośnik	niebieska folia PVC
Grubość całkowita	0,06 mm
Klej	kauczuk syntetyczny



Taśma jednostronnie klejąca do łączenia krawędzi fotopolimerów na cylindrach i wałkach drukarskich. Posiada wysokiej jakości klej oparty na bazie kauczuku syntetycznego. Zapobiega samoczynnemu odklejaniu się płyt fotopolimerowych.

Symbol	Wymiary	Cena [PLN]
ORAFLEX 11405 25/66	25 mm x 66 m	27,00

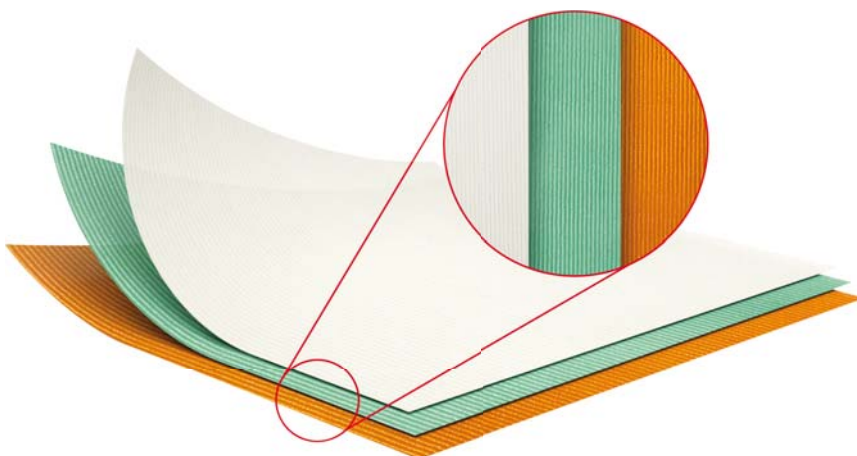



## BUDOWA TAŚMY PIANKOWEJ DO FOTOPOLIMERÓW

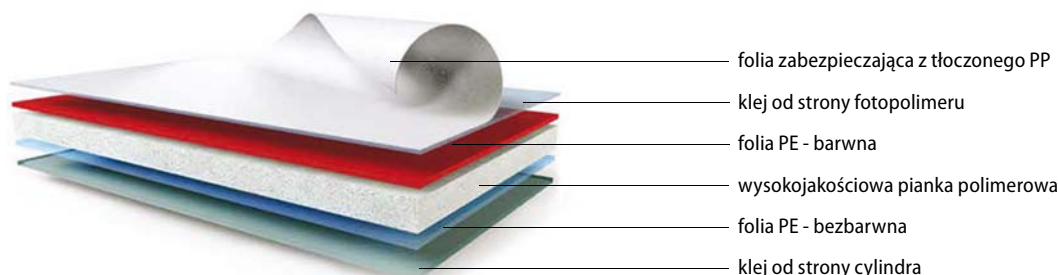

- folia zabezpieczająca z tłoczonego PP
- klej od strony fotopolimeru
- folia PE - barwna
- wysokojakościowa pianka polimerowa
- folia PE - bezbarwna
- klej od strony cylindra

## ORAFLEX® - SYMBOL IDENTYFIKUJĄCY

# ORAFLEX 11 5 2 4

- rodzaj kleju: seria 2 do 6
- twardość pianki: 2 - miękka  
5 - średnia  
8 - twarda
- rzęd grubości: 5 - 0,38 mm  
6 - 0,5 mm
- grupa produktów do flexografii

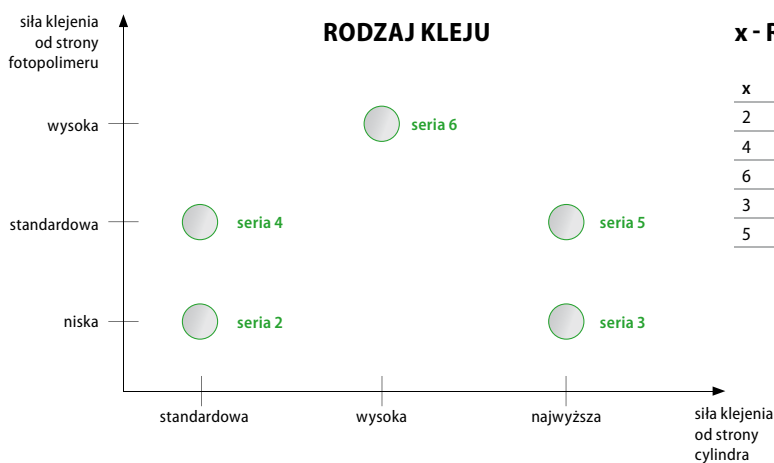

## x - RODZAJE KLEJÓW DO FLEXODRUKU

x	Klej	Opis
2	Seria 2	Zrównoważona przyczepność po obu stronach
4	Seria 4	Zwiększona adhezja od strony fotopolimeru
6	Seria 6	Wysoka adhezja z obu stron taśmy
3	Seria 3	Najwyższa adhezja od strony cylindra, do cienkich polimerów
5	Seria 5	Najwyższa adhezja od strony cylindra, do cienkich i sztywnych polimerów



**ORAFLEX 1152x - TAŚMA DWUSTRONNIE KLEJĄCA DO FOTOPOLIMERÓW, GR. 0,38 mm**

Symbol	ORAFLEX 1152x x: rodzaj kleju
Nośnik	miękka pianka PE gr. 0,38 mm, kolor czerwony
Grubość całkowita	0,43 mm
Przekładka	biała folia PP
Klej	akrylan

Taśma dwustronnie klejąca oparta na nośniku z miękkiej pianki PE, przeznaczona do montażu fotopolimerów w technice fleksodruku. Taśma może być powleczone klejem akrylanowym o różnej adhezji, zróżnicowanej sile klejenia w zależności od aplikacji.



Symbol	Wymiary	Cena [PLN]
ORAFLEX 1152x 260/25	260 mm x 25 m	617,50
ORAFLEX 1152x 457/25	457 mm x 25 m	1 085,40
ORAFLEX 1152x 610/25	610 mm x 25 m	1 448,80
ORAFLEX 1152x 900/25	900 mm x 25 m	2 137,50
ORAFLEX 1152x 1372/25	1 372 mm x 25 m	3 258,50

**ORAFLEX 1155x - TAŚMA DWUSTRONNIE KLEJĄCA DO FOTOPOLIMERÓW, GR. 0,38 mm**

Symbol	ORAFLEX 1155x x: rodzaj kleju
Nośnik	pianka PE gr. 0,38 mm, o średnim stopniu twardości kolor biały
Grubość całkowita	0,43 mm
Przekładka	biała folia PP
Klej	akrylan

Taśma dwustronnie klejąca oparta na nośniku z pianki PE o średniej twardości, przeznaczona do montażu fotopolimerów w technice fleksodruku. Taśma może być powleczone klejem akrylanowym o różnej adhezji, zróżnicowanej sile klejenia w zależności od aplikacji.



Symbol	Wymiary	Cena [PLN]
ORAFLEX 1155x 260/25	260 mm x 25 m	617,50
ORAFLEX 1155x 457/25	457 mm x 25 m	1 085,40
ORAFLEX 1155x 610/25	610 mm x 25 m	1 448,80
ORAFLEX 1155x 900/25	900 mm x 25 m	2 137,50
ORAFLEX 1155x 1372/25	1 372 mm x 25 m	3 258,50

**ORAFLEX 1158x - TAŚMA DWUSTRONNIE KLEJĄCA DO FOTOPOLIMERÓW, GR. 0,38 mm**

Symbol	ORAFLEX 1158x x: rodzaj kleju
Nośnik	twarda pianka PE gr. 0,38 mm, kolor niebieski
Grubość całkowita	0,43 mm
Przekładka	biała folia PP
Klej	akrylan

Taśma dwustronnie klejąca oparta na nośniku z twardej pianki PE, przeznaczona do montażu fotopolimerów w technice fleksodruku. Taśma może być powleczone klejem akrylanowym o różnej adhezji, zróżnicowanej sile klejenia w zależności od aplikacji.



Symbol	Wymiary	Cena [PLN]
ORAFLEX 1158x 260/25	260 mm x 25 m	617,50
ORAFLEX 1158x 457/25	457 mm x 25 m	1 085,40
ORAFLEX 1158x 610/25	610 mm x 25 m	1 448,80
ORAFLEX 1158x 900/25	900 mm x 25 m	2 137,50
ORAFLEX 1158x 1372/25	1 372 mm x 25 m	3 258,50

**x - RODZAJE KLEJÓW DO FLEXODRUKU**

x	Klej	Opis
2	Seria 2	Zrównoważona przyczepność po obu stronach
4	Seria 4	Zwiększona adhezja od strony fotopolimeru
6	Seria 6	Wysoka adhezja z obu stron taśmy
3	Seria 3	Najwyższa adhezja od strony cylindra, do cienkich polimerów
5	Seria 5	Najwyższa adhezja od strony cylindra, do cienkich i sztywnych polimerów

**ZASTOSOWANIE**

- etykiety,
- banderole,
- metki,
- kody i inne.



**TYPOWA RELACJA MIĘDZY CZĘŚCIOWYM A PEŁNYM ZADRUKIEM**

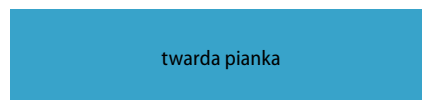
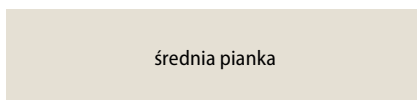
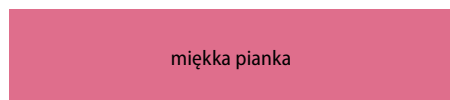

## ORAFLEX 1162x - TAŚMA DWUSTRONNIE KLEJĄCA DO FOTOPOLIMERÓW, GR. 0,5 mm

Symbol	ORAFLEX 1162x x: rodzaj kleju
Nośnik	miękką pianką PE gr. 0,5 mm, kolor czerwony
Grubość całkowita	0,55 mm
Przekładka	biała folia PP
Klej	akrylan

Taśma dwustronnie klejąca oparta na nośniku z miękkiej pianki PE, przeznaczona do montażu fotopolimerów w technice fleksodruku. Taśma może być powleczone klejem akrylanowym o różnej adhezji, zróżnicowanej sile klejenia w zależności od aplikacji.



Symbol	Wymiary	Cena [PLN]
ORAFLEX 1162x 260/25	260 mm x 25 m	734,50
ORAFLEX 1162x 457/25	457 mm x 25 m	1 291,00
ORAFLEX 1162x 610/25	610 mm x 25 m	1 723,30
ORAFLEX 1162x 900/25	900 mm x 25 m	2 542,50
ORAFLEX 1162x 1372/25	1 372 mm x 25 m	3 875,90

## ORAFLEX 1165x - TAŚMA DWUSTRONNIE KLEJĄCA DO FOTOPOLIMERÓW, GR. 0,5 mm

Symbol	ORAFLEX 1165x x: rodzaj kleju
Nośnik	pianka PE gr. 0,5 mm, o średnim stopniu twardości kolor biały
Grubość całkowita	0,55 mm
Przekładka	biała folia PP
Klej	akrylan

Taśma dwustronnie klejąca oparta na nośniku z pianki PE o średniej twardości, przeznaczona do montażu fotopolimerów w technice fleksodruku. Taśma może być powleczone klejem akrylanowym o różnej adhezji, zróżnicowanej sile klejenia w zależności od aplikacji.



Symbol	Wymiary	Cena [PLN]
ORAFLEX 1165x 260/25	260 mm x 25 m	734,50
ORAFLEX 1165x 457/25	457 mm x 25 m	1 291,00
ORAFLEX 1165x 610/25	610 mm x 25 m	1 723,30
ORAFLEX 1165x 900/25	900 mm x 25 m	2 542,50
ORAFLEX 1165x 1372/25	1 372 mm x 25 m	3 875,90

## ORAFLEX 1168x - TAŚMA DWUSTRONNIE KLEJĄCA DO FOTOPOLIMERÓW, GR. 0,5 mm

Symbol	ORAFLEX 1168x x: rodzaj kleju
Nośnik	twardą pianką PE, gr. 0,5 mm, kolor niebieski
Grubość całkowita	0,55 mm
Przekładka	biała folia PP
Klej	akrylan

Taśma dwustronnie klejąca oparta na nośniku z twardej pianki PE, przeznaczona do montażu fotopolimerów w technice fleksodruku. Taśma może być powleczone klejem akrylanowym o różnej adhezji, zróżnicowanej sile klejenia w zależności od aplikacji.



Symbol	Wymiary	Cena [PLN]
ORAFLEX 1168x 260/25	260 mm x 25 m	734,50
ORAFLEX 1168x 457/25	457 mm x 25 m	1 291,00
ORAFLEX 1168x 610/25	610 mm x 25 m	1 723,30
ORAFLEX 1168x 900/25	900 mm x 25 m	2 542,50
ORAFLEX 1168x 1372/25	1 372 mm x 25 m	3 875,90

### ZASTOSOWANIE

- opakowania miękkie,
- nadruki na folii.

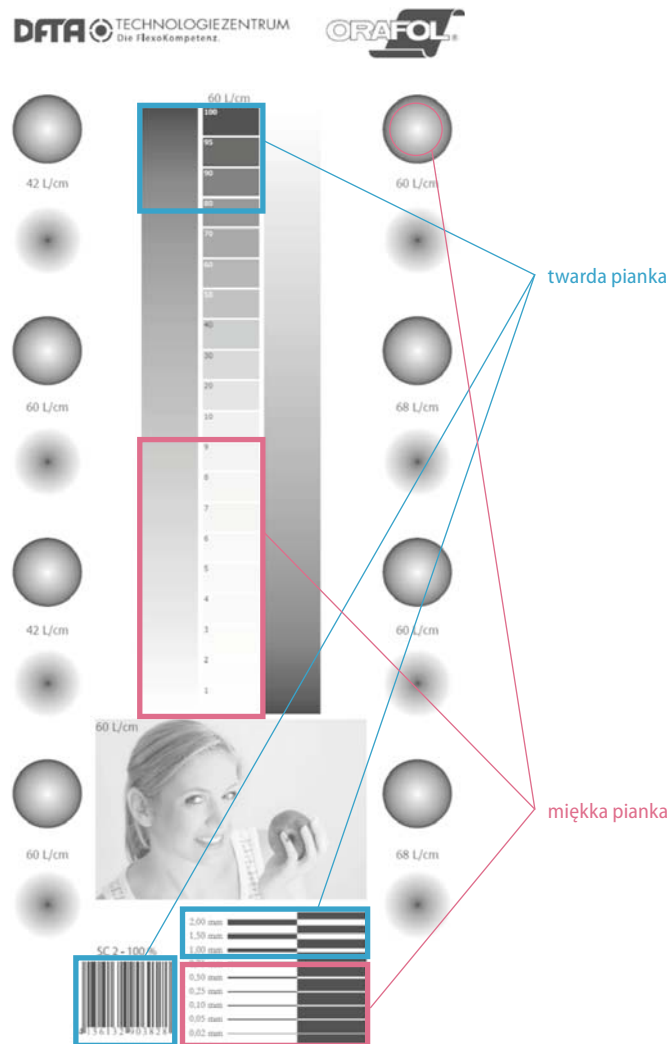



Żywice impregnacyjne marki VOLTATEX® posiadają nowoczesne formuły dobrane w taki sposób, aby zapewnić najwyższą wydajność i efektywność aplikacji.

Stosowane szeroko w przemyśle elektrotechnicznym do sycenia uzwojeń elementów i urządzeń indukcyjnych wszelkimi dostępnymi metodami, zarówno konwencjonalnymi zanurzeniowymi, poprzez metody kropelkowe, ciśnieniowe i próżniowe, jak i nowoczesne z wykorzystaniem prądu oraz promieniowania UV.

Bezrozpuszczalniskowe, oparte na rozcieńczalnikach reaktywnych na bazie styrenu oraz bezstyrenowe o niskiej emisji lotnych substancji organicznych.



Symbol	Klasa cieplna	Czas płynięcia; DIN 53211 23°C [s]	Lepkość; DIN 53019 25°C [mPas]	Emisja LSO DIN EN 60455-3-5 [%]	Czas żelowania [min]	Czas reakcji [min]	Impregnacja zanurzeniowa	Impregnacja próżniowa	Impregnacja ciśnieniowo-próżniowa	Impregnacja prądowo-UV	Impregnacja kropelkowa
<b>Styren - rozpuszczalnik reaktywny</b>											
Voltatex 4000	180(H)	75 - 95	340 - 400	10	7,0 - 14,0	10,0 - 25,0	X	X	X		
Voltatex 4001	200(N)	55 - 75	210 - 270	6,8	8,0 - 14,5	13,5 - 27,5	X	X	X		
Voltatex 4002	180(H)	55 - 75	210 - 270	6,6	9,0 - 15,0	13,5 - 27,5	X	X	X		X
Voltatex 4010	180(H)	38 - 48	150 - 190	9,7	5,0 - 8,0	7,0 - 12,0					X
Voltatex 4012	200(N)	58 - 72	220 - 260	7,9	5,0 - 7,5	7,5 - 11,5					X
Voltatex 4030	180(H)	81 - 99	-	5,9	10,0 - 15,0	15,0 - 23,0	X	X	X		
Voltatex 4050	180(H)	55 - 75	1 500 - 1 900	13,7	5,5 - 9,5	9,0 - 16,0	X	X	X		
<b>Wynylotoluen - rozpuszczalnik reaktywny</b>											
Voltatex 4100	180(H)	57 - 73	220 - 280	5,7	6,0 - 12,0	14,0 - 24,0	X	X	X		
Voltatex 4130	180(H)	65 - 85	235 - 295	5,2	6,0 - 10,0	10,0 - 17,0	X	X	X		
<b>Niskoemisyjne</b>											
Voltatex 4200	220(R)	-	2 000 - 2 500	1,2	7,0 - 13,0	8,0 - 16,0	X	X	X		X
Voltatex 4201	220(R)	-	800 - 1 000	2,4	7,0 - 13,0	8,0 - 15,0	X	X	X		X
Voltatex 4202	180(H)	-	2 000 - 2 500	2,2	9,0 - 15,0	11,0 - 18,0	X	X	X		
Voltatex 4204	(6)	-	270 - 370	1,1	6,0 - 12,0	8,0 - 14,0	X	X	X		X
Voltatex 4230	220(R)	-	800 - 1 200	2,4	9,5 - 15,0	10,0 - 16,0	X	X	X	X	
Voltatex 4250	220(R)	-	2 000 - 2 500	1,7	7,5 - 13,5	8,5 - 14,5	X	X	X	X	
<b>Minimalna emisja LSO</b>											
Voltatex 4301	180(H)	-	5 500-6 200	1	10,0 - 16,0	15,0 - 24,0	X			X	
Voltatex 4303	180(H)	-	700 - 1 100	0,5	9,0 - 15,0	10,0 - 17,0	X				X
Voltatex 4310	180(H)	-	800 - 1 200	2	4,5 - 7,5	5,0 - 10,0					X
Voltatex 4311	180(H)		800 - 1 200	2	5,5 - 8,5	6,5 - 11,5					X







elektrotechnika



przemysł elektro-  
-maszynowy



cewki i dławiki  
indukcyjne



transformatory  
napięcia



ekranowanie obudów  
specjalnych

Wysoko jakościowe taśmy ekranujące 3M znajdują szerokie zastosowanie do ekranowania promieniowania EMC. Przewodzący klej akrylanowy zapewnia kontakt elektryczny taśmy z podłożem.



## 3M 1170 - TAŚMA ALUMINIOWA

Symbol	3M 1170
Nośnik	folia aluminiowa 0,05 mm
Grubość całkowita	0,081 mm
Klej	akrylan, elektrycznie przewodzący
Rezystancja	10 mΩ

Taśma aluminiowa o grubości 0,05 mm powleczona klejem akrylanowym przewodzącym ładunki elektryczne. Stosowana do ekranowania elektromagnetycznego EMC, pomieszczeń, obudów urządzeń itp.



## 3M 1267 - TAŚMA ALUMINIOWA WYTŁACZANA

Symbol	3M 1267
Nośnik	folia aluminiowa 0,061 mm
Grubość całkowita	0,127 mm
Klej	akrylan
Rezystancja	5 mΩ

Taśma oparta na nośniku z folii aluminiowej wytłaczanej. Stosowana do ekranowania elektromagnetycznego EMC, pomieszczeń, obudów urządzeń itp.



## 3M 1181 - TAŚMA MIEDZIANA

Symbol	3M 1181
Nośnik	folia miedziana 0,036 mm
Grubość całkowita	0,066 mm
Klej	akrylan, elektrycznie przewodzący
Rezystancja	5 mΩ

Taśma oparta na nośniku z miękkiej folii miedzianej z klejem elektrycznie przewodzącym. Stosowana do ekranowania elektromagnetycznego EMC oraz odprowadzania ładunków elektrostatycznych.



## 3M 1182 - TAŚMA MIEDZIANA

Symbol	3M 1182
Nośnik	folia miedziana 0,036 mm
Grubość całkowita	0,089 mm
Klej	akrylan, elektrycznie przewodzący
Rezystancja	10 mΩ

Taśma oparta na nośniku z miękkiej folii miedzianej powleczona obustronnie klejem akrylanowym elektrycznie przewodzącym. Stosowana do ekranowania elektromagnetycznego EMC oraz odprowadzania ładunków elektrostatycznych.



## 3M 1183 - TAŚMA MIEDZIANA

Symbol	3M 1183
Nośnik	folia miedziana ocynowana 0,036 mm
Grubość całkowita	0,066 mm
Klej	akrylan, elektrycznie przewodzący
Rezystancja	5 mΩ

Taśma oparta na nośniku z miękkiej folii miedzianej, ocynowanej powleczona klejem akrylanowym elektrycznie przewodzącym. Stosowana do ekranowania elektromagnetycznego EMC oraz odprowadzania ładunków elektrostatycznych.



## 3M 1194 - TAŚMA MIEDZIANA

Symbol	3M 1194
Nośnik	folia miedziana 0,036 mm
Grubość całkowita	0,066 mm
Klej	akrylan, elektrycznie przewodzący

Taśma oparta na nośniku z miękkiej folii miedzianej, powleczona klejem akrylanowym nieprzewodzącym. Stosowana do ekranowania elektromagnetycznego EMC oraz odprowadzania ładunków elektrostatycznych.



## 3M 1245 - TAŚMA MIEDZIANA WYTŁACZANA

Symbol	3M 1245
Nośnik	folia miedziana wytłaczana 0,036 mm
Grubość całkowita	0,102 mm
Klej	akrylan
Rezystancja	1 mΩ

Taśma oparta na nośniku z miękkiej folii miedzianej wytłaczanej, powleczona klejem akrylanowym nieprzewodzącym. Specjalna struktura nośnika zapewnia lepszy kontakt nośnika z podłożem. Stosowana do ekranowania elektromagnetycznego EMC oraz odprowadzania ładunków elektrostatycznych.



## 3M 1345 - TAŚMA MIEDZIANA WYTŁACZANA

Symbol	3M 1345
Nośnik	folia miedziana ocynowana, wytłaczana 0,036 mm
Grubość całkowita	0,102 mm
Klej	akrylan
Rezystancja	1 mΩ

Taśma oparta na nośniku z miękkiej folii miedzianej ocynowanej, wytłaczanej. Powleczona klejem akrylanowym nieprzewodzącym. Specjalna struktura nośnika zapewnia lepszy kontakt nośnika z podłożem. Stosowana do ekranowania elektromagnetycznego EMC oraz odprowadzania ładunków elektrostatycznych.





elektrotechnika



przemysł elektro-  
-maszynowy



cewki i dławiki  
indukcyjne



transformatory  
napięcia



ekranowanie obudów  
specjalnych

## 3M 11 - TAŚMA ACETATOWA

Symbol	3M 11
Nośnik	tkanina acetatowa
Grubość całkowita	0,18 mm
Klej	kauuczukowy termoutwardzalny
Nap. przebicia	2 000 V
Klasa temperaturowa	A

Taśma jednostronnie klejąca w kolorze czarnym. Elastyczna łatwo dopasowująca się do powierzchni, stosowana do wiązkania przewodów.



## 3M 79 - TAŚMA Z WŁÓKNA SZKLANEGO

Symbol	3M 79
Nośnik	tkanina z włókna szklanego
Grubość całkowita	0,18 mm
Klej	akrylan
Nap. przebicia	3 000 V
Klasa temperaturowa	H

Taśma jednostronnie klejąca z włókna szklanego stosowana do izolacji przy produkcji elementów i urządzeń indukcyjnych. Charakteryzuje się wysoką wytrzymałością mechaniczną, odporna na rozpuszczalniki, jest kompatybilna z żywicami impregnującymi.



## 3M 1076 - TAŚMA POLIESTROWA WZMOCNIONA WŁÓKNEM SZKLANYM

Symbol	3M 1076
Nośnik	poliester wzmocniony włóknem szklanym
Grubość całkowita	0,23 mm
Klej	akrylan
Nap. przebicia	3 500 V
Klasa temperaturowa	A

Taśma jednostronnie klejąca, poliestrowa zbrojona włóknem szklanym. Taśma posiada wysoką odporność na ścinanie oraz wysoką odporność na rozciąganie. Stosowana m.in. w transformatorach olejowych.



## 3M 92 - TAŚMA POLIIMIDOWA

Symbol	3M 92
Nośnik	folia poliimidowa
Grubość całkowita	0,076 mm
Klej	silikonowy
Nap. przebicia	7 500 V
Klasa temperaturowa	H

Taśma jednostronnie klejąca oparta na cienkiej folii poliimidowej. Stosowana w elektrotechnice do izolacji uzwojeń i cewek tam gdzie jest wymagana wysoka odporność na temperaturę. Zgodna z normą UL 510.



## 3M 60 TAŚMA PTFE

Symbol	3M 60
Nośnik	folia PTFE
Grubość całkowita	0,102 mm
Klej	silikonowy
Nap. przebicia	9 500 V
Klasa temperaturowa	H

Taśma jednostronnie klejąca oparta na folii PTFE, posiada znakomitą wytrzymałość termiczną oraz elektryczną w szerokim zakresie temperatur. Stosowana szeroko w elektrotechnice oraz jako doskonała powierzchnia antyadhezyjna.



## 3M 1350F-1 TAŚMA POLIESTROWA

Symbol	3M 1350F-1
Nośnik	folia poliestrowa 0,025 mm
Grubość całkowita	0,06 mm
Klej	akrylan
Nap. przebicia	5 500 V
Klasa temperaturowa	B

Taśma jednostronnie klejąca oparta na folii poliestrowej o grubości 0,025 mm. Stosowana w elektrotechnice do izolacji uzwojeń elementów i urządzeń indukcyjnych. Nie wykazuje efektu chorągiewki oraz istnieje możliwość nadruku na powierzchni.



## 3M 1218 TAŚMA POLIIMIDOWA

Symbol	3M 1218
Nośnik	folia poliimidowa 0,025 mm
Grubość całkowita	0,076 mm
Klej	akrylan
Nap. przebicia	7 500 V
Klasa temperaturowa	H

Taśma jednostronnie klejąca oparta na cienkiej klejącej folii poliimidowej. Stosowana w elektrotechnice do izolacji uzwojeń i cewek tam, gdzie jest wymagana wysoka odporność na temperaturę. Zgodna z normą UL 510.



## 3M 1318-2 TAŚMA POLIESTROWA

Symbol	3M 1318-2
Nośnik	folia poliestrowa 0,056 mm
Grubość całkowita	0,083 mm
Klej	akrylan
Nap. przebicia	7 000 V
Klasa temperaturowa	B

Taśma jednostronnie klejąca oparta na folii poliestrowej o grubości 0,056 mm. Stosowana w elektrotechnice do izolacji uzwojeń elementów i urządzeń indukcyjnych. Nie wykazuje efektu chorągiewki oraz istnieje możliwość nadruku na powierzchni.





elektrotechnika ekranowanie obudów specjalnych

## USZCZELKI EMC PIANKOWE (FOF-FABRIC OVER FOAM)

Profile na rdzeniu poliuretanowym pokrytym wysoce przewodzącą tkaniną z metalizacją Ni/Cu. Uszczelki te zapewniają doskonałe tłumienie EMI przy niskich siłach docisku oraz doskonałą odporność na ścieranie w aplikacjach o dużej liczbie cykli ściernych. Dostępne w dużej liczbie profili m.in. typu prostokątnego, D oraz C.

- zgodne z RoHS,
- UL94V-0/UL94V-1,
- niska rezystancja powierzchniowa.

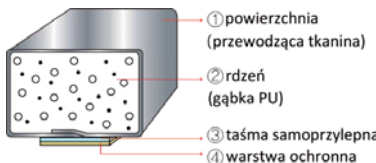
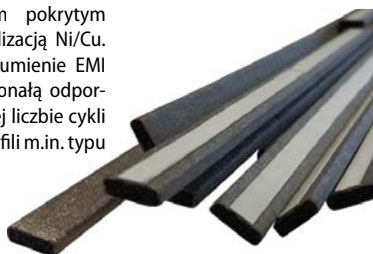

## USZCZELKI EMC PIANKOWE (FOF-FABRIC OVER FOAM) W POSTACI PODKŁADEK ORAZ ELEMENTÓW NA TACKACH (ARRAY)

Uwaga: dostępne są niestandardowe kształty i wymiary zgodne z rysunkiem, specyfikacją klienta.



## TAŚMA EKRANUJĄCA T217

Lekka poliestrowa tkanina z metalizacją powierzchniową nikiel-miedź. Zabezpieczenie antykorozyjne umożliwia skuteczne ekranowanie w długim okresie użytkowania.

Dostępność:

- na rolce o szerokości 1 m, jako metry bieżące,
- w formie rolki o długości 50 m i dowolnej szerokości,
- zgodnie z rysunkiem klienta (niestandardowe kształty).

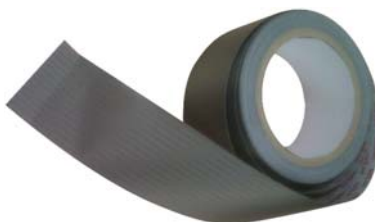

Taśma ekranująca T217 - parametry techniczne:

Materiał bazowy	tkanina poliestrowa
Metalizacja	nikiel-miedź z zabezpieczeniem antykorozyjnym
Kolor	szaro-brązowy
Grubość	0,11 ± 0,01 mm
Adhezja kleju	>800 g / 25 mm (zgodnie z ASTM D3330)
Rezystancja powierzchniowa	<0,1 Ω / sq (zgodnie z MIL-DTL-835288C)
Skuteczność ekranowania	70 - 100 dB @ 30 MHz - 4 GHz (zgodnie z ASTM D4935)

Taśma ekranująca T217 – zastosowanie

- ekranowanie dużych powierzchni lub całych pomieszczeń,
- wykrawanie elementów ekranujących fragmenty obudowy,
- produkcja małych namiotów ekranujących,
- ochrona przed standardowymi częstotliwościami jak VHF, GSM, WLAN, UMTS.

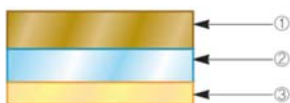
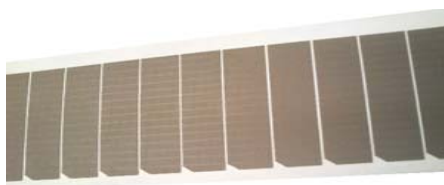

- 1 - tkanina przewodząca
- 2 - klej akrylanowy przewodzący
- 3 - warstwa ochronna

## SIATKA EKRANUJĄCA 100 OPI

Siatka o bardzo drobnych oczkach służąca do skutecznego ekranowania EMI. Czerniony materiał siatki zapewnia również bardzo dobre właściwości optyczne i brak refleksów.

Siatka zatem nadaje się do skutecznego ekranowania dużych powierzchni jak okna, monitory, gdzie oprócz wysokiej skuteczności ekranowania wymagana jest również przezroczystość.

Materiał: czerniona miedź; średnica drutu: 0,056 mm  
rozmiar otworów: 0,198 mm; powierzchnia przezroczysta: 64%



## FOLIA ITO - PRZEZROCZYSTA, PRZEWODZĄCA POWŁOKA NA POLIESTROWEJ FOLII

Aplikacje:

Folia ITO została zaprojektowana w celu ekranowania pola elektrycznego i fali płaskiej oraz uziemienia i ochrony przed ESD. Stosowana jako przezroczysty ekran różnego rodzaju paneli wyświetlaczy i monitorów.

Parametry:

- rezystancja powierzchniowa: 14 Ω / cal<sup>2</sup>,
- przezroczystość optyczna: 70 - 80%,
- zakres temperatur: -60°C do 150°C.

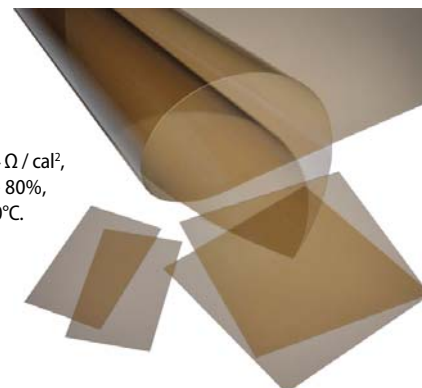

Skuteczność ekranowania

Pole H	Pole E	Fala płaska	
100 kHz	10 MHz	1 GHz	10 GHz
55 dB	120 dB	60 dB	40 dB





elektrotechnika



odprowadzanie ładunków elektrycznych



transformatory napięcia



ekranowanie obudów specjalnych

Samoprzylepne taśmy wykonane z miękkiej folii miedzianej pokryte wysokojakościowym klejem akrylanowym. Znajdują szerokie zastosowanie do ekranowania promieniowania elektromagnetycznego w obudowach komputerów lub w innych urządzeniach elektronicznych. Taśmy stosowane również do odprowadzania ładunków elektrycznych, szczególnie przy wykonawstwie posadzek oraz wykładzin antyelektrostatycznych.

**CMC 91743 - TAŚMA MIEDZIANA**

Symbol	CMC 91743
Nośnik	miękką miedź, gr. 0,03 mm
Klej	akrylan, elektrycznie przewodzący
Grubość całkowita	0,065 mm



Taśma miedziana z klejem elektrycznie przewodzącym, stosowana do ekranowania obudów urządzeń elektronicznych. Służy do odprowadzania ładunków elektrycznych w posadzkach antyelektrostatycznych.

Symbol	Wymiary*	Kart.	Cena [PLN]
CMC91743 6/50	6 mm x 50 m	48	51,20
CMC91743 9/50	9 mm x 50 m	32	76,80
CMC91743 12/50	12 mm x 50 m	24	102,30
CMC91743 19/50	19 mm x 50 m	16	147,30
CMC91743 25/50	25 mm x 50 m	12	193,80

**CMC 91815 - TAŚMA MIEDZIANA OCYNOWANA**

Symbol	CMC 91815
Nośnik	miękką miedź, gr. 0,037 mm
Klej	akrylan, elektrycznie przewodzący
Grubość całkowita	0,072 mm



Taśma miedziana ocynowana, odporna na korozję, posiada klej elektrycznie przewodzący. Stosowana do ekranowania oraz poprawy kontaktu różnych urządzeń. Łatwo się lutuje.

Symbol	Wymiary*	Kart.	Cena [PLN]
CMC91815 6/50	6 mm x 50 m	48	78,50
CMC91815 9/50	9 mm x 50 m	32	117,70
CMC91815 12/50	12 mm x 50 m	24	156,90
CMC91815 19/50	19 mm x 50 m	16	225,70
CMC91815 25/50	25 mm x 50 m	12	297,00

**CMC 97050 / 97075 / 97100 - TAŚMA MIEDZIANA BEZ KLEJU**

Symbol	CMC 97050 / 97075 / 97100
Nośnik	miękką miedź
Klej	bez kleju
Grubość	0,050 / 0,075 / 0,100 mm



Taśma miedziana bez kleju. Stosowana do wykonywania uzwojeń transformatorów oraz ekranów elektromagnetycznych. Dostępna może być również w innych grubościach do 0,3 mm.

Symbol	Wymiary	Cena [PLN]
CMC97050 25/100	25 mm x 100 m	243,80
CMC97050 50/100	50 mm x 100 m	487,50
CMC97050 80/100	80 mm x 100 m	780,00
CMC97050 100/100	100 mm x 100 m	979,00
CMC97050 150/100	150 mm x 100 m	1 462,50
CMC97075 25/100	25 mm x 100 m	311,70
CMC97100 25/100	25 mm x 100 m	393,80

**CMC 90767 - TAŚMA ALUMINIOWA**

Symbol	CMC 90767
Nośnik	aluminium 0,05 mm
Klej	akrylan elektrycznie przewodzący
Grubość całkowita	0,085 mm
Przekładka	papier silikonowany



Taśma aluminiowa z klejem przewodzącym stosowana do ekranowania promieniowania elektromagnetycznego EMC.

Symbol	Wymiary*	Kart.	Cena [PLN]
CMC90767 12/50	12 mm x 50 m	24	58,40
CMC90767 19/50	19 mm x 50 m	16	84,00
CMC90767 25/50	25 mm x 50 m	12	110,60
CMC90767 30/50	30 mm x 50 m	10	132,70

**TAŚMY MIEDZIANE EKRANUJĄCE IZOLOWANE**

Taśmy miedziane izolowane służą do ekranowania uzwojeń transformatorów. Istnieje możliwość wykonania ekranujących taśm z częściową lub pełną izolacją z różnymi materiałami izolacyjnymi. Taśmy stosowane są do budowy transformatorów wysokich częstotliwości. Grubość miedzi od 0,030 mm do 0,400 mm.

Rodzaj	Poliester	Nomex®	Kapton®	PEN	Izolacja
	CMC 38190	CMC 38290	CMC 38390	CMC 38490	Izolacja pojedyncza
	CMC 38193	CMC 38293	CMC 38393	CMC 38493	Izolacja podwójna
	CMC 38182	CMC 38282	CMC 38382	CMC 38482	Izolacja pojedyncza
	CMC 38194	CMC 38294	CMC 38394	CMC 38494	Izolacja podwójna
	CMC 38181	CMC 38281	CMC 38381	CMC 38481	Izolacja pojedyncza
	CMC 38191	CMC 38291	CMC 38391	CMC 38491	Izolacja pojedyncza
	CMC 38192	CMC 38292	CMC 38392	CMC 38492	Izolacja pojedyncza

\* Istnieje możliwość przygotowania taśm o wymiarach według potrzeb klienta.



elektrotechnika

wiązkowanie  
przewodów i kabli

cewki i dławiki  
indukcyjne

transformatory  
napięcia

! Taśmy poliesterowe do izolacji uzwojeń elementów i urządzeń indukcyjnych. Taśmy z tkaniny acetatowej do wiązkania kabli i przewodów elektrycznych.

## CMC 21100 - TAŚMA POLIESTROWA METALIZOWANA

Symbol	CMC 21100
Nośnik	poliester metalizowany
Grubość	0,023 mm (całk. 0,04 mm)
Klej	akrylan
Kolor	srebrny

Taśma jednostronnie klejąca, stosowana do oklejania sit w technice sitodruku, nie pozostawia śladów kleju na powierzchni sit.



Symbol	Wymiary*	Kart.	Cena [PLN]
CMC21100 25/66	25 mm x 66 m	16	41,30

## CMC 35160 - TAŚMA TKANINOWA ACETATOWA

Symbol	CMC 35160
Nośnik	tkanina acetatowa
Grubość	0,16 mm (całk. 0,2 mm)
Klej	kauczuk
Nap. przebicia	1 700 Vsk
Klasa temperaturowa	E
Kolor	biały

Taśma oparta na włókninie acetatowej, elastyczna, dobrze przylegająca do podłoża. Stosowana do owijania wiązek kablowych.



Symbol	Wymiary*	Kart.	Cena [PLN]
CMC35160 20/50	20 mm x 50 m	6	67,20

## CMC 17719 - TAŚMA POLIESTROWA WZMOCNIONA WŁÓKNEM SZKLANYM

Symbol	CMC 17719
Nośnik	poliester wzmocniony włóknem szklanym, 140 g/m <sup>2</sup> (całk. 260 g/m <sup>2</sup> )
Grubość	0,22 mm (całk. 0,26 mm)
Klej	akrylan
Nap. przebicia	5 000 Vsk
Klasa temperaturowa	B
Kolor	bezbardwy

Taśma jednostronnie klejąca izolacyjna oparta na folii PET wzmocnionej siatką z włókna szklanego. Stosowana do izolacji faz w urządzeniach elektromagnetycznych. Posiada bardzo dobrą wytrzymałość mechaniczną oraz wysoką siłę klejenia.



Symbol	Wymiary*	Kart.	Cena [PLN]
CMC17719 19/50	19 mm x 50 m	16	101,90

## CMC 10260 - TAŚMA POLIESTROWA

Symbol	CMC 10260
Nośnik	poliester
Grubość	0,023 mm (całk. 0,065 mm)
Klej	kauczuk
Nap. przebicia	5 000 Vsk
Klasa temperaturowa	B
Kolor	żółty, beżowy

Taśma o bardzo dobrej przyczepności, również przy małych uzwojeniach. Dzięki małej sile koniecznej do odklejenia z rolki może być stosowana w procesach automatycznego nawijania cewek. Może być używana przy wszystkich rodzajach impregnatów lakierowanych.



Symbol	Wymiary*	Kart.	Cena [PLN]
CMC10260 6/66	6 mm x 66 m	48	11,50
CMC10260 9/66	9 mm x 66 m	32	17,20
CMC10260 12/66	12 mm x 66 m	24	22,90
CMC10260 19/66	19 mm x 66 m	16	32,90
CMC10260 25/66	25 mm x 66 m	12	43,20

## CMC 75730 - TAŚMA ELEKTROIZOLACYJNA FEP

Symbol	CMC 75730
Nośnik	folia FEP gr. 0,05 mm
Grubość	0,08 mm
Klej	akrylan
Klasa temperaturowa	F

Taśma elektroizolacyjna na nośniku z folii FEP. Posiada bardzo dobre właściwości izolacyjne. Wysoka odporność na koronowanie oraz temperatury.



Symbol	Wymiary*	Kart.	Cena [PLN]
CMC75730 20/66	20 mm x 66 m	16	344,50

## CMC 77700 TAŚMA ETFE

Symbol	CMC 77700
Nośnik	folia ETFE
Grubość	0,1 mm (całk. 0,16 mm)
Klej	polisiloksan
Kolor	bezbardwy

Taśma oparta na przezroczystej folii ETFE stosowana w branży architektonicznej. Posiada przezroczysty klej polisiloksanowy, odporna na warunki atmosferyczne, chemikalia oraz niskie temperatury. Stosowana przy wykonywaniu transparentnych struktur dachowych.



Symbol	Wymiary*	Kart.	Cena [PLN]
CMC77700 25/66	25 mm x 66 m	12	535,00



elektrotechnika



przemysł elektro-  
-maszynowy



cewki i dławiki  
indukcyjne



transformatory  
napięcia

## CMC 10966 - TAŚMA POLIESTROWA

Symbol	CMC 10966
Nośnik	poliester
Grubość	0,023 mm (całk. 0,060 mm)
Klej	akrylan
Nap. przebicia	5 000 Vsk
Klasa temperaturowa	B
Kolor	żółty, niebieski, czerwony, bezbarwny



Taśma o dużej początkowej sile klejenia. Posiada bardzo dobrą przyczepność do wielu materiałów. Stosowana do wykończeń cewek i transformatorów.

Symbol	Wymiary*	Kart.	Cena [PLN]
CMC10966 6/66	6 mm x 66 m	48	8,90
CMC10966 9/66	9 mm x 66 m	32	13,30
CMC10966 12/66	12 mm x 66 m	24	17,70
CMC10966 19/66	19 mm x 66 m	16	25,50
CMC10966 25/66	25 mm x 66 m	12	33,50

## CMC 10160 - TAŚMA POLIESTROWA

Symbol	CMC 10160
Nośnik	poliester
Grubość	0,023 mm (całk. 0,055 mm)
Klej	akrylan
Nap. przebicia	5 000 Vsk
Klasa temperaturowa	B
Kolor	żółty, bezbarwny



Taśma o bardzo dobrej przyczepności, również do małych cewek. Wykorzystywana do izolacji poszczególnych faz oraz jako izolacja do wykończeń cewek. Może być stosowana przy wszystkich rodzajach impregnatów lakierowych.

Symbol	Wymiary*	Kart.	Cena [PLN]
CMC10160 6/66	6 mm x 66 m	48	8,90
CMC10160 9/66	9 mm x 66 m	32	13,30
CMC10160 12/66	12 mm x 66 m	24	17,70
CMC10160 19/66	19 mm x 66 m	16	25,50
CMC10160 25/66	25 mm x 66 m	12	33,50

## CMC 10300 - TAŚMA POLIESTROWA

Symbol	CMC 10300
Nośnik	poliester
Grubość	0,023 mm (całk. 0,055 mm)
Klej	akrylan
Nap. przebicia	5 000 Vsk
Klasa temperaturowa	B
Kolor	żółty



Taśma stosowana do izolacji uzwojeń z możliwością nadruku na taśmie np. w celu rozróżnienia typu lub producenta. Posiada bardzo dobrą adhezję do własnego nośnika.

Symbol	Wymiary*	Kart.	Cena [PLN]
CMC10300 6/66	6 mm x 66 m	48	11,90
CMC10300 9/66	9 mm x 66 m	32	17,90
CMC10300 12/66	12 mm x 66 m	24	23,80
CMC10300 19/66	19 mm x 66 m	16	34,20
CMC10300 25/66	25 mm x 66 m	12	45,00

## CMC 10240 - TAŚMA POLIESTROWA

Symbol	CMC 10240
Nośnik	poliester
Grubość	0,036 mm (całk. 0,070 mm)
Klej	akrylan
Nap. przebicia	7 500 Vsk
Klasa temperaturowa	B
Kolor	żółty



Bardzo mocna taśma poliestrowa z dużą początkową siłą klejenia. Charakteryzuje się dużą wartością napięcia przebicia. Stosowana do izolacji uzwojeń cewek i transformatorów.

Symbol	Wymiary*	Kart.	Cena [PLN]
CMC10240 6/66	6 mm x 66 m	48	10,80
CMC10240 9/66	9 mm x 66 m	32	16,20
CMC10240 12/66	12 mm x 66 m	24	21,60
CMC10240 19/66	19 mm x 66 m	16	31,00
CMC10240 25/66	25 mm x 66 m	12	40,80

## CMC 10165 - TAŚMA POLIESTROWA

Symbol	CMC 10165
Nośnik	poliester
Grubość	0,050 mm (całk. 0,085 mm)
Klej	akrylan
Nap. przebicia	8 000 Vsk
Klasa temperaturowa	B
Kolor	żółty, bezbarwny



Taśma poliestrowa elektroinstalacyjna, odporna na rozdarcia. Stosowana do izolacji uzwojeń w elementach i urządzeniach indukcyjnych. Charakteryzuje się dużą wartością napięcia przebicia.

Symbol	Wymiary*	Kart.	Cena [PLN]
CMC10165 6/66	6 mm x 66 m	48	15,00
CMC10165 9/66	9 mm x 66 m	32	22,50
CMC10165 12/66	12 mm x 66 m	24	29,90
CMC10165 19/66	19 mm x 66 m	16	43,00
CMC10165 25/66	25 mm x 66 m	12	56,60

## CMC 61100 - TAŚMA NA FOLII PEN

Symbol	CMC 61100
Nośnik	folia PEN
Grubość	0,025 mm (całk. 0,070 mm)
Klej	akrylan
Nap. przebicia	5 500 Vsk
Klasa temperaturowa	F



Taśma elektroizolacyjna z klejem akrylanowym, posiada większą odporność temperaturową niż taśmy poliestrowe. Charakteryzuje się dużą siłą klejenia. Stosowana do izolacji faz w silnikach elektrycznych.

Symbol	Wymiary*	Kart.	Cena [PLN]
CMC61100 6/66	6 mm x 66 m	48	22,70
CMC61100 9/66	9 mm x 66 m	32	34,00
CMC61100 12/66	12 mm x 66 m	24	45,40
CMC61100 19/66	19 mm x 66 m	16	65,20
CMC61100 25/66	25 mm x 66 m	12	85,80

\* Istnieje możliwość przygotowania taśm o wymiarach według potrzeb klienta.

Klasa temperaturowa: E - 120°C; B - 130°C; F - 155°C; H - 180°C



elektrotechnika

przemysł elektro-  
-maszynowy

cewki i dławiki  
indukcyjne

transformatory  
napięcia

radiator

## CMC 16701 TAŚMA POLIESTER /PET- FLIS

Symbol	CMC 16701
Nośnik	laminat poliester / PET- flis
Grubość	0,18 mm
Klej	akrylan
Nap. przebicia	6 000 Vsk
Klasa temperaturowa	B

Taśma PET wzmocniona flizeliną, umożliwia ułożenie dokładniejszej izolacji na uzwojeniu. Stosowana również do izolacji połączeń lutowanych oraz końcowych uzwojeń cewki.



Symbol	Wymiary*	Kart.	Cena [PLN]
CMC16701 6/66	6 mm x 66 m	48	30,00
CMC16701 9/66	9 mm x 66 m	32	44,90
CMC16701 12/66	12 mm x 66 m	24	59,90
CMC16701 19/66	19 mm x 66 m	16	86,10
CMC16701 25/66	25 mm x 66 m	12	113,40

## CMC 84150 - TAŚMA Z WŁÓKNA SZKLANEGO

Symbol	CMC 84150
Nośnik	włókno szklane
Grubość	0,18 mm
Klej	polisiloksan
Nap. przebicia	2 000 Vsk
Klasa temperaturowa	H

Taśma z włókna szklanego z klejem polisiloksanowym przeznaczona do stosowania w ekstremalnych warunkach temperaturowych. Stosowana w przemyśle transformatorów i silników elektrycznych.



Symbol	Wymiary*	Kart.	Cena [PLN]
CMC84150 6/50	6 mm x 50 m	48	38,70
CMC84150 9/50	9 mm x 50 m	32	58,00
CMC84150 16/50	16 mm x 50 m	24	103,00
CMC84150 19/50	19 mm x 50 m	16	111,20
CMC84150 25/50	25 mm x 50 m	12	146,30

## CMC 65120 TAŚMA NOMEX®

Symbol	CMC 65120
Nośnik	Nomex®
Grubość	0,05 mm (całk. 0,07 mm)
Klej	akrylan
Nap. przebicia	800 Vsk
Klasa temperaturowa	F

Taśma o bardzo dobrej odporności na czynniki chemiczne. Charakteryzuje się także znakomitą odpornością mechaniczną. Nie występuje tu zjawisko obniżania się napięcia przebicia wraz ze wzrostem temperatury.



Symbol	Wymiary*	Kart.	Cena [PLN]
CMC65120 6/66	6 mm x 66 m	48	40,40
CMC65120 9/66	9 mm x 66 m	32	60,60
CMC65120 12/66	12 mm x 66 m	24	80,80
CMC65120 19/66	19 mm x 66 m	16	116,20
CMC65120 25/66	25 mm x 66 m	12	153,00

Klasa temperaturowa: E - 120°C; B - 130°C; F - 155°C; H - 180°C

## CMC 18100 TAŚMA POLIESTER - PAPIER KREPOWY

Symbol	CMC 18100
Nośnik	laminat PET/ impregnowany papier krepowy
Grubość	0,265 mm
Klej	kauczuk
Nap. przebicia	6 000 Vsk
Klasa temperaturowa	B

Taśma o wysokiej sile klejenia oraz dużej wytrzymałości elektrycznej. Charakteryzuje się dużą nasiąkliwością lakierów impregnujących. Stosowana do izolacji cewek silników elektrycznych i transformatorów.



Symbol	Wymiary*	Kart.	Cena [PLN]
CMC18100 6/50	6 mm x 50 m	48	23,50
CMC18100 9/50	9 mm x 50 m	32	35,30
CMC18100 12/50	12 mm x 50 m	24	47,00
CMC18100 19/50	19 mm x 50 m	16	67,70
CMC18100 25/50	25 mm x 50 m	12	89,10

## CMC 70880 - TAŚMA KAPTON® MT DWUSTRONNIE KLEJĄCA, CIEPŁOPRZEWODZĄCA

Symbol	CMC 70880
Nośnik	folia KAPTON® MT
Klej	akrylan
Nap. przebicia	8 000 Vsk
Klasa temperaturowa	F

Taśma kaptonowa dwustronnie klejąca, charakteryzuje się dobrym współczynnikiem przewodzenia ciepła oraz dużą wartością napięcia przebicia. Stosowana do połączeń elementów półprzewodnikowych z radiatorami.



Symbol	Wymiary*	Kart.	Cena [PLN]
CMC70880 6/50	6 mm x 50 m	48	232,90
CMC70880 9/50	9 mm x 50 m	32	349,30
CMC70880 12/50	12 mm x 50 m	24	465,70
CMC70880 19/50	19 mm x 50 m	16	670,30
CMC70880 25/50	25 mm x 50 m	12	882,00

## CMC 70100 TAŚMA KAPTON®

Symbol	CMC 70100
Nośnik	folia KAPTON®
Grubość	0,025 mm (całk. 0,055 mm)
Klej	akrylan
Nap. przebicia	6 000 Vsk
Klasa temperaturowa	H

Taśma o bardzo dobrych właściwościach elektroizolacyjnych uzyskanych przy małej grubości. Wysoka wytrzymałość elektryczna nie maleje wraz ze wzrostem temperatury.



Symbol	Wymiary*	Kart.	Cena [PLN]
CMC70100 9/66	9 mm x 66 m	32	107,10
CMC70100 12/66	12 mm x 66 m	24	142,80
CMC70100 13/66	13 mm x 66 m	24	154,60
CMC70100 15/66	15 mm x 66 m	16	178,40
CMC70100 19/66	19 mm x 66 m	16	205,40
CMC70100 30/66	30 mm x 66 m	12	324,30

\* Istnieje możliwość przygotowania taśm o wymiarach według potrzeb klienta.





elektrotechnika

przemysł elektro-  
-maszynowy

cewki i dławiki  
indukcyjne

transformatory  
napięcia

## CV TAŚMA POLIESTROWA

Symbol	CV
Nośnik	folia PET
Grubość całkowita	0,06 mm
Klej	akrylan
Napięcie przebicia	5 000 Vsk
Klasa temperaturowa	B

Posiada bardzo dobre własności izolacyjne, powleczona klejem akrylanowym. Stosowana w elektronice do izolacji cewek elementów i urządzeń indukcyjnych.

Symbol	Wymiary*	Kart.	Cena [PLN]
CV 6/66	6 mm x 66 m	48	6,60
CV 9/66	9 mm x 66 m	32	9,90
CV 12/66	12 mm x 66 m	24	13,20
CV 19/66	19 mm x 66 m	16	18,90
CV 25/66	25 mm x 66 m	12	24,90
CV 30/66	30 mm x 66 m	10	29,90



## CVA TAŚMA ELEKTROIZOLACYJNA ACETATOWA

Symbol	CVA
Nośnik	tkanina acetatowa
Grubość	0,19 mm (całk. 0,24 mm)
Klej	kauczuk
Nap. przebicia	2 000 Vsk
Odporność temp.	-40°C do 60°C
Kolor	biały

Taśma tkaninowa oparta na nośniku z tkaniny acetatowej, powleczona termoutwardzalnym klejem kauczukowym. Stosowana do izolacji i wiązkania przewodów, łatwa w ręcznej aplikacji.

Symbol	Wymiary*	Kart.	Cena [PLN]
CVA 9/50	9 mm x 50 m	32	32,10
CVA 12/50	12 mm x 50 m	24	42,80
CVA 19/50	19 mm x 50 m	16	61,60
CVA 25/50	25 mm x 50 m	12	81,00
CVA 30/50	30 mm x 50 m	10	97,20



## RX 50 TAŚMA NOMEX®

Symbol	RX 50
Nośnik	Nomex® gr. 0,125 mm
Grubość całkowita	0,16 mm
Klej	kauczuk
Klasa temperaturowa	F

Taśma jednostronnie klejąca na bazie Nomexu® o gr. 0,125 mm. Stosowana do izolacji uzwojeń w silnikach elektrycznych, transformatorach oraz cewkach indukcyjnych.

Symbol	Wymiary*	Kart.	Cena [PLN]
RX50 6/50	6 mm x 50 m	48	21,10
RX50 9/50	9 mm x 50 m	32	31,70
RX50 12/50	12 mm x 50 m	24	42,20
RX50 19/50	19 mm x 50 m	16	60,70
RX50 25/50	25 mm x 50 m	12	79,90



## CVE TAŚMA POLIESTROWA Z WŁÓKNEM SZKLANYM

Symbol	CVE
Nośnik	poliester zbrojony włóknem szklanym
Grubość całkowita	0,14 mm
Klej	akrylan
Napięcie przebicia	5 000 Vsk (ASTM-D 149)
Klasa temperaturowa	F

Taśma elektroizolacyjna oparta na nośniku z folii PET, wzmocniona włóknem szklanym. Posiada bardzo dobre właściwości elektroizolacyjne oraz doskonałą odporność mechaniczną i wytrzymałość na temperaturę.

Symbol	Wymiary*	Kart.	Cena [PLN]
CVE 6/55	6 mm x 55 m	48	14,90
CVE 9/55	9 mm x 55 m	32	22,40
CVE 12/55	12 mm x 55 m	24	29,80
CVE 19/55	19 mm x 55 m	16	42,80
CVE 25/55	25 mm x 55 m	12	56,40
CVE 30/55	30 mm x 55 m	10	67,70



## CVW TAŚMA Z WŁÓKNA SZKLANEGO

Symbol	CVW
Nośnik	włókno szklane
Grubość całkowita	0,18 mm
Klej	akrylan
Napięcie przebicia	2 500 Vsk
Klasa temperaturowa	F

Taśma oparta na tkaninie z włókna szklanego, pokryta wysokojakościowym, termoutwardzalnym klejem akrylanowym. Odporna na rozpuszczalniki. Nie występuje efekt chorągiewki. Stosowana do izolacji uzwojeń elektrycznych i urządzeń elektrycznych.

Symbol	Wymiary*	Kart.	Cena [PLN]
CVW 9/55	9 mm x 55 m	32	32,30
CVW 12/55	12 mm x 55 m	24	44,20
CVW 19/55	19 mm x 55 m	16	63,50
CVW 25/55	25 mm x 55 m	12	83,60
CVW 30/55	30 mm x 55 m	10	100,30

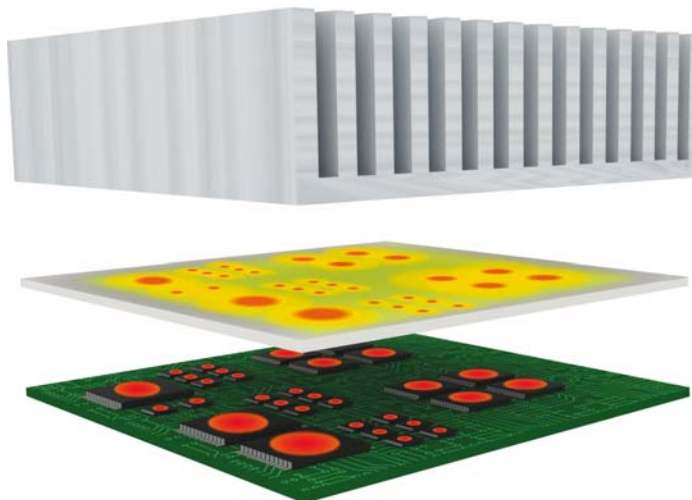

\* Istnieje możliwość przygotowania taśm o wymiarach według potrzeb klienta.

Klasa temperaturowa: E - 120°C; B - 130°C; F - 155°C; H - 180°C

# TECHNICZNE TAŚMY SAMOPRZYLEPNE

Zamów bezpłatne próbki!  
61 435 95 10



Jakość  
i precyzja!

- wykroje z taśm jedno- i dwustronnie klejących,
- pełna dowolność kształtu,
- wykroje na rolkach lub w arkuszach,
- profesjonalne doradztwo przy wyborze odpowiedniego materiału wyjściowego,
- bez dodatkowych kosztów wykrojnika lub matrycy!

**Postaw na jakość!**  
**Już teraz zamów**  
**bezpłatne próbki!**



## PE10, PU20 - PRZEKŁADKI SAMOPRZYLEPNE DYSTANSUJĄCE

Symbol	PE10, PU20
Nośnik	pianka PE lub PU powleczona zrywalnym klejem akrylanowym
Grubość całkowita	10 mm, 20 mm



Symbol	Wymiary	Cena [PLN] kpl. = 100 szt.
PE10 40x40	40 mm x 40 mm	17,00
PU20 40x40	40 mm x 40 mm	27,00

Firma ASTAT oferuje szeroką gamę wykrojów z technicznych taśm samoprzylepnych o różnych kształtach i wymiarach, zarówno standardowych, jak i według projektu klienta.

Produkt może być wykonany na nośniku z pianki polietylenowej, flizeliny (włókniny), folii PP, PVC, PET oraz filcu, z zastosowaniem różnych klejów.

## TPV - WYKROJE Z TAŚMY JEDNOSTRONNIE KLEJĄCEJ

Symbol	TPV
Nośnik	folia PVC 0,033 mm
Grubość całkowita	0,055 mm
Klej	kauczuk
Kolor	bezbarwny, biały, brązowy



Symbol	Wymiary	Cena [PLN] kpl. = 1 000 szt.
TPV Ø19	Kółko Ø19 mm	15,20
TPV Ø25	Kółko Ø25 mm	23,40
TPV Ø30	Kółko Ø30 mm	37,60

## VH, VZ, VT - WYKROJE Z TAŚMY JEDNOSTRONNIE KLEJĄCEJ UNIWERSALNEJ

Symbol	VH, VZ, VT
Nośnik	laminat PE z tkaniną
Grubość całkowita	0,29 mm



Symbol	Wymiary	Cena [PLN] kpl. = 1 000 szt.
VH Ø19	Kółko Ø19 mm	14,70
VH Ø25	Kółko Ø25 mm	22,80
VH Ø30	Kółko Ø30 mm	36,60
VZ Ø30	Kółko Ø30 mm	36,60
VT Ø30	Kółko Ø30 mm	36,60

**ZZ - TAŚMA DWUSTRONNIE  
KLEJĄCA WYKROJE PROSTOKĄTNE  
ORAZ KÓŁKA**

Symbol	ZZ
Nośnik	flizelina
Grubość całkowita	0,11 mm
Odporność temp.	-20°C do 80°C

Symbol	Wymiary	Cena kpl. = 1 000 szt.
ZZ 15x20	15 mm x 20 mm	9,50
ZZ 20x20	20 mm x 20 mm	12,00
ZZ 20x30	20 mm x 30 mm	19,00
ZZ Ø12	Kółko Ø12 mm	9,80
ZZ Ø19	Kółko Ø19 mm	17,50
ZZ Ø25	Kółko Ø25 mm	27,10
ZZ Ø30	Kółko Ø30 mm	43,50
ZZ Ø30 „lezka”	Kółko Ø30 mm	54,70

**ZM - TAŚMA DWUSTRONNIE  
KLEJĄCA WYKROJE PROSTOKĄTNE  
ORAZ KÓŁKA**

Symbol	ZM
Nośnik	folia PP
Grubość całkowita	0,15 mm
Odporność temp.	-20°C do 70°C

Symbol	Wymiary	Cena kpl. = 1 000 szt.
ZM 15x20	15 mm x 20 mm	10,70
ZM 20x20	20 mm x 20 mm	13,60
ZM 20x30	20 mm x 30 mm	21,40
ZM Ø12	Kółko Ø12 mm	11,00
ZM Ø19	Kółko Ø19 mm	19,70
ZM Ø25	Kółko Ø25 mm	30,40
ZM Ø30	Kółko Ø30 mm	48,90
ZM Ø30 „lezka”	Kółko Ø30 mm	61,40

**ORABOND 1395PP (ZL) - TAŚMA  
DWUSTRONNIE KLEJĄCA  
WYKROJE PROSTOKĄTNE ORAZ KÓŁKA**

Symbol	ZL
Nośnik	folia PET
Grubość całkowita	0,18 mm
Odporność temp.	-40°C do 160°C

Symbol	Wymiary	Cena kpl. = 1 000 szt.
ZL 15x20	15 mm x 20 mm	16,60
ZL 20x20	20 mm x 20 mm	21,00
ZL 20x30	20 mm x 30 mm	33,30
ZL Ø12	Kółko Ø12 mm	16,60
ZL Ø19	Kółko Ø19 mm	29,80
ZL Ø25	Kółko Ø25 mm	45,90
ZL Ø30	Kółko Ø30 mm	73,80
ZL Ø30 „lezka”	Kółko Ø30 mm	92,80

**M - TAŚMA DWUSTRONNIE  
KLEJĄCA WYKROJE PROSTOKĄTNE  
ORAZ KÓŁKA**

Symbol	M
Nośnik	pianka PE
Grubość całkowita	1,0 mm
Odporność temp.	-20°C do 70°C

Symbol	Wymiary	Cena kpl. = 1 000 szt.
M 15x20	15 mm x 20 mm	22,10
M 20x20	20 mm x 20 mm	28,00
M 20x30	20 mm x 30 mm	44,20
M Ø12	Kółko Ø12 mm	22,00
M Ø19	Kółko Ø19 mm	39,50
M Ø25	Kółko Ø25 mm	61,00
M Ø30	Kółko Ø30 mm	98,00



**ZD - TAŚMA DWUSTRONNIE KLEJĄCA  
WYKROJE PROSTOKĄTNE**

Symbol	ZD	<b>NOWOŚĆ</b>
Nośnik	folia PVC	
Grubość całkowita	0,23 mm	
Klej	akrylan zmodyfikowany	
Odporność temp.	-20°C do 60°C	

Symbol	Wymiary	Ilość na rolce	Cena kpl. = 1 000 szt.
ZD 10x10	10 mm x 10 mm	5 kpl.	10,00
ZD 10x15	10 mm x 15 mm	3 kpl.	15,00
ZD 10x20	10 mm x 20 mm	3 kpl.	20,00
ZD 10x30	10 mm x 30 mm	2 kpl.	30,00
ZD 10x50	10 mm x 50 mm	1 kpl.	35,00
ZD 15x15	15 mm x 15 mm	3 kpl.	18,00
ZD 15x20	15 mm x 20 mm	3 kpl.	23,00
ZD 15x30	15 mm x 30 mm	2 kpl.	35,00
ZD 15x50	15 mm x 50 mm	1 kpl.	40,00

**VB 025 - TAŚMA DWUSTRONNIE  
KLEJĄCA WYKROJE  
PROSTOKĄTNE ORAZ KÓŁKA**

Symbol	VB 025
Nośnik	bezbarny spieniony akrylan
Grubość całkowita	0,25 mm
Odporność temp.	-40°C do 150°C

Symbol	Wymiary	Cena kpl. = 1 000 szt.
VB025 15x20	15 mm x 20 mm	52,80
VB025 20x20	20 mm x 20 mm	66,80
VB025 20x30	20 mm x 30 mm	105,70
VB025 Ø12	Kółko Ø12 mm	57,20
VB025 Ø19	Kółko Ø19 mm	102,60
VB025 Ø25	Kółko Ø25 mm	158,30
VB025 Ø30	Kółko Ø30 mm	254,40

**AL - WYKROJE Z TAŚMY  
JEDNOSTRONNIE KLEJĄCEJ  
ALUMINIOWEJ**

Symbol	AL
Nośnik	folia aluminiowa 0,030 mm
Grubość całkowita	0,075 mm
Klej	kauczuk syntetyczny

Symbol	Wymiary	Cena [PLN] kpl. = 1 000 szt.
AL Ø19	Kółko Ø19 mm	15,00
AL Ø25	Kółko Ø25 mm	23,20
AL Ø30	Kółko Ø30 mm	37,20

**ORABOND 1811 (MB) - TAŚMA  
DWUSTRONNIE KLEJĄCA WYKROJE  
PROSTOKĄTNE ORAZ KÓŁKA**

Symbol	ORABOND 1811
Nośnik	pianka PE
Grubość całkowita	1,0 mm
Odporność temp.	-20°C do 70°C

Symbol	Wymiary	Cena kpl. = 1 000 szt.
ORABOND1811 15x20	15 mm x 20 mm	25,90
ORABOND1811 20x20	20 mm x 20 mm	32,80
ORABOND1811 20x30	20 mm x 30 mm	51,90
ORABOND1811 Ø12	Kółko Ø12 mm	26,30
ORABOND1811 Ø19	Kółko Ø19 mm	47,20
ORABOND1811 Ø25	Kółko Ø25 mm	75,80

**KLEJE STRUKTURALNE**

Szczególnie użyteczne są tam gdzie wymagana jest duża wytrzymałość na rozrywanie, ścinanie oraz oddzieranie w połączeniu z odpornością na uderzenia, obciążenia i wibracje. Tworzą wytrzymałe spoiny na metalach, szkłe, konstrukcyjnych tworzywach sztucznych, ferrytach i ceramice w dowolnej kombinacji. Specjalna receptura pozwala na zastosowanie tych produktów do wytrzymałego klejenia kompozytów, co czyni je odpowiednimi do stosowania w przemyśle oraz serwisowaniu.



Kleje strukturalne do mocowania magnesów

**KLEJE ANAEROBOWE**

Przeznaczone są do uszczelnienia i zabezpieczania elementów metalowych. Używa się ich przede wszystkim do uszczelniania i zabezpieczania gwintów oraz remontów maszyn i urządzeń mechanicznych. Anaeroby są produktami specjalnymi w technice klejenia. Są wolne od rozpuszczalników i w zależności od zastosowań są koloryzowane w celu ich rozróżnienia. Anaeroby reagują poprzez kontakt z metalem, który jest dla nich katalizatorem, a odcięcie dopływu powietrza powoduje szybsze utwardzanie kleju. Po utwardzeniu klej osiąga postać tworzywa.



Kleje anaerobowe do zabezpieczania gwintów



Kleje anaerobowe do mocowania łożysk

**KLEJE CYJANOAKRYLOWE**

Stosuje się do klejenia małych powierzchni materiałów takich jak metale, tworzywa sztuczne, gumy, materiały porowate np. korek, skóra, drewno. Są to kleje jednoskładnikowe i bazują na monomerach estrów. Są bezrozpuszczalnikowe, utwardzane na zimno przez wilgoć w powietrzu. Dalsze zalety tych nowoczesnych klejów to proste użytkowanie i dobra mechaniczna wytrzymałość spoiny. Zasadniczo są użyteczne w zakresie temperatur od -30°C do 100°C.

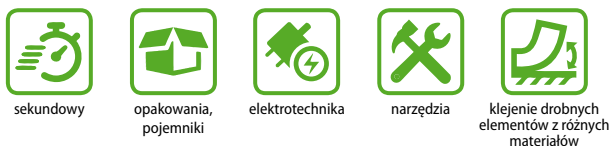

Kleje anaerobowe do połączeń kołnierzowych i współosiowych

**KLEJE SILIKONOWE**

Są to jednoskładnikowe, elastyczne kleje i uszczelniacze na bazie polisiloksanu. Stosuje się jako masa uszczelniająca w elektrotechnice, przemyśle samochodowym, narzędziowym, maszynowym, szklarskim i mechanice precyzyjnej. Są niezawodne przy uszczelnianiu pomp wodnych, pokryw zaworów, misek olejowych, osłon termostatów, rur wydechowych.



Żywicze epoksydowe do mocowania przewodów, kabli, żyłczy i elementów przyłączających

**KLEJE EPOKSYDOWE**

To kleje konstrukcyjne charakteryzujące się szeroką gamą zastosowań oraz zdolnością do bardzo wytrzymałego łączenia niejednorodnych materiałów. Po utwardzeniu stanowią mocną i twardą warstwę o dobrej odporności termicznej i chemicznej.



Uszczelnianie silikonowe do obudów i kanałów kablowych





## DBAMY O ZDROWIE I BEZPIECZEŃSTWO

Większość naszych produktów opatrzona jest etykietą zrównoważonego rozwoju Kislinga. Etykieta ta oznacza najwyższą jakość, wydajność i trwałość produktów spełniających nawet zastrzeżone normy BHP. Produkty bezpieczne, bez piktogramów określających rodzaj zagrożenia zgodnie z (EG) Nr. 1272/2008 w pkt 2.2

### ERGO® 4003 - ZABEZPIECZENIE GWINTÓW NISKA WYTRZYMAŁOŚĆ

Kolor	purpurowy
Lepkość	1 000 [mPas]
Max gwint / spoina	M36 / 0,20 [mm]
Zakres temperatur	-55°C do 150°C

Produkt nadający się do blokowania śrub regulujących. Łatwy demontaż.



Symbol	Opakowanie	Cena [PLN]
4003.050	50 g	89,00
4003.250	250 g	369,00

## CERTYFIKATY

- ① NSF - ANSI 61 = do stosowania w kontakcie z wodą pitną
- ② NSF - P1 = do kontaktu z żywnością
- ③ DVGW / DIN EN751-1 = do użytku z gazem, zgodnie z DVGW TRGI 2008
- ④ KTW = do stosowania w kontakcie z wodą pitną

### ERGO® 4052 - ZABEZPIECZENIE GWINTÓW ŚREDNIA WYTRZYMAŁOŚĆ

Kolor	niebieski
Lepkość	2 500 [mPas]
Max gwint / spoina	M36 / 0,25 [mm]
Zakres temperatur	-55°C do 150°C
Certyfikaty	① ② ③ ④

Produkt o podwyższonej lepkości ze zdolnością wypełniania większych ubytków. Optymalny do stali nierdzewnej i połączeń galwanizowanych.



Symbol	Opakowanie	Cena [PLN]
4052.050	50 g	89,00
4052.250	250 g	369,00

### ERGO® 4101 - ZABEZPIECZENIE GWINTÓW WYSOKA WYTRZYMAŁOŚĆ

Kolor	zielony
Lepkość	700 [mPas]
Max gwint / spoina	M20 / 0,15 [mm]
Zakres temperatur	-55°C do 150°C
Certyfikaty	① ②

Produkt ogólnego zastosowania o wysokiej wytrzymałości. Sprawdza się w zastosowaniach o dużym obciążeniu.



Symbol	Opakowanie	Cena [PLN]
4101.050	50 g	89,00
4101.250	250 g	369,00

### ERGO® 4900 - AKTYWATOR DO KLEJÓW ANAEROBOWYCH

Kolor	zielony
Lepkość	150 [mPas]
Max spoina	0,50 [mm]
Zakres temperatur	-55°C do 150°C

Przyspiesza utwardzanie kleju i jest polecany w przypadku obecności metali pasywnych, za dużych szczelin lub obniżonej temperatury.



Symbol	Opakowanie	Cena [PLN]
4900.100	100 ml	59,00

### ERGO® 4202 - USZCZELNIACZ HYDRAULICZNY

Kolor	brązowy
Lepkość	575 [mPas]
Max gwint / spoina	¾" / 0,15 [mm]
Zakres temperatur	-55°C do 150°C

Średnio wytrzymały produkt do uszczelniania połączeń pneumatycznych i hydraulicznych do ¾". Wytrzymałość spoiny jest nie mniejsza od wytrzymałości instalacji.



Symbol	Opakowanie	Cena [PLN]
4202.050	50 g	84,00
4202.250	250 g	344,00

### ERGO® 4207 - USZCZELNIACZ RUROWY LPG, WODA

Kolor	żółty
Lepkość	23 000 [mPas]
Max gwint / spoina	3" / 0,50 [mm]
Zakres temperatur	-55°C do 150°C
Certyfikaty	① ② ③ ④

Średnio wytrzymały szybkoschnący uszczelniacz do gwintów. Odporny na działanie większości przemysłowych cieczy i gazów. Idealnie nadaje się do stali nierdzewnej.



Symbol	Opakowanie	Cena [PLN]
4207.050	50 g	74,00
4207.250	250 g	264,00

### ERGO® 4280 - POŁĄCZENIA KOŁNIERZOWE

Kolor	czerwony
Lepkość	80 000 [mPas]
Max spoina	0,50 [mm]
Zakres temperatur	-55°C do 200°C
Certyfikaty	① ②

Wysokotemperaturowy uszczelniacz do połączeń kołnierzowych o wysokiej wytrzymałości, odporny na wodę, gaz, olej, LPG i wiele chemikaliów.



Symbol	Opakowanie	Cena [PLN]
4280.050	50 g	94,00
4280.250	250 g	374,00

### ERGO® 4451 - MOCOWANIE WSPÓŁOSIOWE

Kolor	zielony
Lepkość	2 500 [mPas]
Max gwint / spoina	M20 / 0,15 [mm]
Zakres temperatur	-55°C do 175°C
Certyfikaty	① ②

Wysokotemperaturowy produkt o wysokiej wytrzymałości mechanicznej do mocowania elementów cylindrycznych. Dobrze przylega do płaskich powierzchni.



Symbol	Opakowanie	Cena [PLN]
4451.050	50 g	94,00
4451.250	250 g	374,00



## DBAMY O ZDROWIE I BEZPIECZEŃSTWO

Większość naszych produktów opatrzona jest etykietą zrównoważonego rozwoju Kislinga. Etykieta ta oznacza najwyższą jakość, wydajność i trwałość produktów spełniających nawet zastrzeżone normy BHP. Produkty bezpieczne, bez piktogramów określających rodzaj zagrożenia zgodnie z (EG) Nr. 1272/2008 w pkt 2.2

## CERTYFIKATY

- ① NSF - ANSI 61 = do stosowania w kontakcie z wodą pitną
- ② NSF - P1 = do kontaktu z żywnością

### ERGO® 5011 - UNIWERSALNY KLEJ CYJANOAKRYLOWY

Kolor	bezbarwna ciecz
Lepkość	100 [mPas]
Zakres temperatur	-30°C do 80°C
Certyfikaty	① ②

Szybko utwardzający się klej do większości zastosowań.



Symbol	Opakowanie	Cena [PLN]
5011.020	20 g	44,00
5011.030	30 g	64,00
5011.050	50 g	89,00
5011.500	500 g	589,00

### ERGO® 5300 - KLEJ CYJANOAKRYLOWY DO ELASTOMERÓW

Kolor	bezbarwna ciecz
Lepkość	20 [mPas]
Zakres temperatur	-30°C do 80°C
Certyfikaty	① ②

Przeznaczony do klejenia elastomerów (guma pełna lub spieniona), w szczególności SBR, EPDM itd. Bardzo dobra odporność na starzenie i warunki atmosferyczne.



Symbol	Opakowanie	Cena [PLN]
5300.020	20 g	44,00
5300.030	30 g	64,00
5300.050	50 g	89,00

### ERGO® 5880 - KLEJ CYJANOAKRYLOWY CZARNY WZMOCNIONY GUMĄ

Kolor	czarna ciecz
Lepkość	400 [mPas]
Zakres temperatur	-55°C do 120°C

Klej z dodatkiem gumy odpowiedni do zastosowań o zmiennych warunkach termicznych i zmiennym obciążeniu. Idealny do klejenia gumy, metali i tworzyw.



Symbol	Opakowanie	Cena [PLN]
5880.020	20 g	54,00
5880.050	50 g	109,00
5880.500	500 g	734,00

### ERGO® 5950 - KLEJ CYJANOAKRYLOWY DO TWORZYW

Kolor	bezbarwna ciecz
Lepkość	1 - 10 [mPas]
Zakres temperatur	-30°C do 80°C

Klej o bardzo niskiej lepkości, odpowiedni do małych szczelin. Posiada dobre właściwości zwilżające nawet na trudnych powierzchniach.



Symbol	Opakowanie	Cena [PLN]
5950.020	20 g	44,00

### ERGO® 5039 - UNIWERSALNY ŻELOWY KLEJ CYJANOAKRYLOWY

Kolor	bezbarwny żel
Lepkość	żel, tiksotropowy
Zakres temperatur	-30°C do 80°C

Klej o konsystencji żelu, niespływający. Odpowiedni do klejenia powierzchni pionowych i wypełniania większych ubytków.



Symbol	Opakowanie	Cena [PLN]
5039.020	20 g	44,00

### ERGO® 5861 - KLEJ CYJANOAKRYLOWY DO TWORZYW POROWATYCH

Kolor	bezbarwna ciecz
Lepkość	1 200 [mPas]
Zakres temperatur	-55°C do 85°C
Certyfikaty	① ②

Doskonały produkt do szybkiego klejenia materiałów porowatych takich jak papier, drewno, skóra, tkaniny, spieniona guma, itd.



Symbol	Opakowanie	Cena [PLN]
5861.020	20 g	54,00
5861.500	500 g	734,00

### ERGO® 5925 - KLEJ CYJANOAKRYLOWY DO ELASTOMERÓW

Kolor	bezbarwna ciecz
Lepkość	30 [mPas]
Temperatura pracy	-30°C do 80°C

Przeznaczony do klejenia szerokiego zakresu materiałów: guma, metal, tworzywo w różnych kombinacjach. Szybko utwardzający się.



Symbol	Opakowanie	Cena [PLN]
5925.020	20 g	39,00
5925.030	30 g	59,00
5925.050	50 g	84,00

### ERGO® 5150 - PRIMER DO KLEJÓW CYJANOAKRYLOWYCH

Kolor	bezbarwny
Lepkość	<20 [mPas]
Gęstość	0,68 [g/cm <sup>3</sup> ]

Zwiększa przyczepność do klejonej powierzchni.



Symbol	Opakowanie	Cena [PLN]
5150.010	10 ml	69,00

### APLIKATOR SMART-PEN

Dostępny z klejami typu:  
5011.030 5400.030  
5300.030 5713.030  
5925.030

ergo SmartPen®





przemysł samochodowy



przemysł elektro-maszynowy



elektrotechnika



przemysł kolejowy



przemysł morski



przemysł jachtowy

## ERGO® 1307 - KLEJ DWUSKŁADNIKOWY

Kolor	biały / zielony
Lepkość	5 000 [mPas]
Zakres temperatur	-40°C do 110°C
Czas otwarty / czas wiązania	5 minut / 10 minut
Proporcja mieszania	1:1

Bardzo wytrzymały klej strukturalny tworzący pomiędzy różnymi materiałami mocną i udatną warstwę. Uzyskał pozytywny wynik testu wg UL-94 HB przy grubości warstwy 3 mm.

Symbol	Opakowanie	Cena [PLN]
1307.050	50 ml	84,00



## ERGO® 1910 - KLEJ DWUSKŁADNIKOWY

Kolor	biały / zielony
Lepkość	6 000 - 8 000 [mPas]
Zakres temperatur	-50°C do 180°C
Czas otwarty / czas wiązania	3 minuty / 10 minut
Proporcja mieszania	1:1

Odpowiedni do łączenia metali, aluminium, stali, miedzi, ferrytów, itp. Bardzo dobra odporność termiczna - 50°C do 180°C.

Symbol	Opakowanie	Cena [PLN]
1910.050	50 ml	114,00



## ŻYWICE EPOKSYDOWE

### ERGO® 7410 - DWUSKŁADNIKOWA ŻYWICA EPOKSYDOWA

Kolor	szary
Lepkość	8 000 - 11 000 [mPas]
Zakres temperatur	-60°C do 100°C
Czas otwarty / czas wiązania	3 minuty / 5 minut

Klej strukturalny ogólnego zastosowania o wysokiej adhezji do metali, ceramiki, szkła, gumy, twardej tworzywa sztucznych oraz innych materiałów. Produkt o krótkim czasie wiązania.

Symbol	Opakowanie	Cena [PLN]
7410.050	50 ml	79,00



### ERGO® 7430 - DWUSKŁADNIKOWA ŻYWICA EPOKSYDOWA

Kolor	szary
Lepkość	pasta
Zakres temperatur	-60°C do 100°C, krótkotrwale do 140°C
Czas otwarty / czas wiązania	50 minut / 4 godziny

Klej strukturalny ogólnego zastosowania o wysokiej adhezji i niskim skurczu. Po utwardzeniu nadaje się do szlifowania. Zastępuje spawanie.

Symbol	Opakowanie	Cena [PLN]
7430.050	50 ml	84,00



## SILIKONY RTV

### ERGO® 3120 - SILIKON RTV WYSOKOTEMPERATUROWY

Kolor	czerwony
Skład	modyfikowany silikon oksymowy
Tempo utwardzania	2,0 mm / 24 h / 23°C
Zakres temperatur	-60°C do 315°C, krótkotrwale 370°C

Trwale elastyczny uszczelniacz, słaby zapach, natychmiastowe działanie. Znakomita odporność na oleje silnikowe i przekładniowe jak i płyny chłodnicze. Stosowany w przemyśle motoryzacyjnym. Wolny od MEKO.

Symbol	Opakowanie	Cena [PLN]
3120.200	200 ml	109,00



### ERGO® 3140 - SILIKON RTV TRWALE ELASTYCZNY

Kolor	przezroczysty
Skład	modyfikowany silikon oksymowy
Tempo utwardzania	2,0 mm / 24 h / 23°C
Zakres temperatur	-60°C do 260°C, krótkotrwale 315°C

Trwale elastyczny uszczelniacz, słaby zapach, natychmiastowe działanie. Polecany do zalewania komponentów elektrycznych. Wolny od MEKO.

Symbol	Opakowanie	Cena [PLN]
3140.200	200 ml	109,00



## AKCESORIA

### KOŃCÓWKI DOZUJĄCE DO KLEJÓW DWUSKŁADNIKOWYCH ERGO®

				
4472046	4472043	4472047		
Symbol	Proporcja mieszania	Pojemność	Opakowanie	Cena [PLN]
4472046	1:1	50 ml	10 sztuk	69,00
4472043	10:1	50 ml	10 sztuk	69,00
4472047	1:1	200 ml	10 sztuk	104,00

### ERGO® 4472101

Pistolet dozujący do klejów 50 ml, proporcja mieszania 1:1.



Symbol	Opakowanie	Cena [PLN]
4472101	1 sztuka	289,00

### ZMYWACZ DO MYCIA I ODTŁUSZCZANIA ERGO®

Kolor	bezbarwny
Lepkość	<10 [mPas]
Gęstość ergo® 9190	0,75 - 0,77 [g/cm³]
Gęstość ergo® 9195	0,78 - 0,79 [g/cm³]



Symbol	Powierzchnia	Opakowanie	Cena [PLN]
9190.500	metale	500 ml	39,00
9195.500	tworzywa sztuczne oraz szkło	500 ml	44,00

### ERGO® 4472300

Pistolet dozujący do klejów 200 ml, proporcja mieszania 1:1.



Symbol	Opakowanie	Cena [PLN]
4472300	1 sztuka	1 729,00

Kleje anaerobowe są jednoskładnikowymi, bezrozpuszczalnikowymi produktami, które bazują na kwasach metakrylowych. Używane przede wszystkim do uszczelniania i zabezpieczania gwintów oraz remontów maszyn i urządzeń mechanicznych. Anaeroby są produktami specjalnymi w technice klejenia. Reagują poprzez kontakt z metalem, który jest dla nich katalizatorem, a odcięcie dopływu powietrza powoduje szybsze utwardzanie kleju. Po utwardzeniu klej osiąga postać tworzywa.

## SONLOK® 3222 - ZABEZPIECZENIE GWINTÓW NISKA WYTRZYMAŁOŚĆ

Kolor	purpurowy
Lepkość	1 200 - 5 000 cps przy +25°C
Max gwint / spoina	(M36) / 0,20 mm
Zakres temperatur	-55°C do +150°C



Produkt ogólnego użytku blokujący śruby regulujące o małym gwincie, łatwy demontaż.

Symbol	Opakowanie	Cena [PLN]
3222.050	50 ml	44,00

## SONLOK® 3243 - ZABEZPIECZENIE GWINTÓW ŚREDNIA WYTRZYMAŁOŚĆ

Kolor	niebieski
Lepkość	2 250 - 11 000 cps przy +25°C
Max gwint / spoina	(M36) 3/4" / 0,20 mm
Zakres temperatur	-55°C do +150°C



Klej zapobiegający luzowaniu się śrub na skutek drgań. Rozkręcenie zabezpieczonego gwintu jest możliwe przy pomocy narzędzi ręcznych. Klej umożliwia tworzenie spoiny na lekko zabrudzonych gwintach.

Symbol	Opakowanie	Cena [PLN]
3243.010	10 ml	19,00
3243.050	50 ml	34,00
3243.250	250 ml	134,00

## SONLOK® 3270 - ZABEZPIECZENIE GWINTÓW WYSOKA WYTRZYMAŁOŚĆ

Kolor	zielony
Lepkość	500 - 800 cps przy +25°C
Max gwint / spoina	M25 / 0,15 mm
Zakres temperatur	-55°C do +150°C



Klej stosowany przy dużych obciążeniach. Bardzo trudny demontaż. Zapobiega luzowaniu na skutek drgań.

Symbol	Opakowanie	Cena [PLN]
3270.050	50 ml	34,00
3270.250	250 ml	134,00

## SONLOK® 3542 - USZCZELNIACZ GWINTÓW PNEUMATYCZNYCH I HYDRAULICZNYCH

Kolor	brązowy
Lepkość	525 - 1 850 cps przy +25°C
Max gwint / spoina	3/4" / 0,15 mm
Zakres temperatur	-55°C do +150°C



Uszczelniacz średniej wytrzymałości, umożliwiający demontaż. Odporny na działanie płynów przemysłowych.

Symbol	Opakowanie	Cena [PLN]
3542.050	50 ml	34,00
3542.250	250 ml	134,00

## SONLOK® 3577 - USZCZELNIACZ GWINTÓW RUROWYCH GAZ, WODA, LPG

Kolor	żółty
Lepkość	24 000 - 80 000 cps przy +25°C
Max gwint / spoina	(M80) 3" / 0,15 mm
Zakres temperatur	-55°C do +150°C



Uszczelniacz średniej wytrzymałości, umożliwiający demontaż. Idealny do instalacji lpg, odporny na działanie większości przemysłowych cieczy i gazów.

Symbol	Opakowanie	Cena [PLN]
3577.050	50 ml	39,00
3577.250	250 ml	149,00

## SONLOK® 3648 - MOCOWANIE WSPÓŁOSIOWE ŁOŻYSKA, TULEJE

Kolor	zielony
Lepkość	400 - 600 cps przy +25°C
Max gwint / spoina	(M20) 1 1/4" / 0,15 mm
Zakres temperatur	-55°C do +150°C



Klej o wysokiej wytrzymałości do połączeń współosiowych. Doskonale nadaje się do płaskich powierzchni.

Symbol	Opakowanie	Cena [PLN]
3648.050	50 ml	34,00





Kleje cyjanoakrylowe stosuje się do klejenia małych powierzchni materiałów takich jak metale, tworzywa sztuczne, gumy, materiały porowate np. korek, skóra, drewno. Są to kleje jednoskładnikowe i bazują na monomerach estrów. Są bezrozpuszczalnikowe, utwardzane na zimno przez wilgoć w powietrzu. Dalsze zalety tych nowoczesnych klejów to proste użytkowanie i dobra mechaniczna wytrzymałość spoiwa. Zasadniczo są użyteczne w zakresie temperatur od -30°C do 100°C.

## PARFIX® 3406 - KLEJ CYJANOAKRYLOWY UNIWERSALNY

Kolor	bezbarwna ciecz
Skład	cyjanoakrylan etylowy
Lepkość	20 cps przy +25°C
Wypełnienie szczeliny	0,05 mm
Zakres temperatur	-60°C do +80°C

Do klejenia: EPDM, metali, gumy, plastiku oraz drewna w różnych kombinacjach.



Symbol	Opakowanie	Cena [PLN]
3406.020	20 g	19,00
3406.050	50 g	34,00

## PARFIX® 3454 - KLEJ CYJANOAKRYLOWY UNIWERSALNY ŻEL

Kolor	bezbarwny żel
Skład	cyjanoakrylan etylowy
Lepkość	żel przy +25°C
Wypełnienie szczeliny	0,75 mm
Zakres temperatur	-30°C do +80°C

Do klejenia: porowatych materiałów. Nie ścieka, nadaje się zatem do klejenia pionowych powierzchni.



Symbol	Opakowanie	Cena [PLN]
3454.020	20 g	29,00

## PARFIX® 3480 - KLEJ CYJANOAKRYLOWY - CZARNY WZMOCNIONY GUMĄ

Kolor	czarna ciecz
Skład	cyjanoakrylan etylowy wzmocniony gumą
Lepkość	300 cps przy +25°C
Wypełnienie szczeliny	0,30 mm
Zakres temperatur	-60°C do +80°C

Udaroodporny, do klejenia: gumy, magnesu, metali i tworzyw sztucznych w różnych kombinacjach.



Symbol	Opakowanie	Cena [PLN]
3480.020	20 g	39,00
3480.050	50 g	74,00

## PARFIX® 3496 - KLEJ CYJANOAKRYLOWY UNIWERSALNY

Kolor	bezbarwna ciecz
Skład	cyjanoakrylan metylowy
Lepkość	100 - 150 cps przy +25°C
Wypełnienie szczeliny	0,20 mm
Zakres temperatur	-60°C do +80°C

Do klejenia: stali nierdzewnej, aluminium, gumy, neoprenu, tworzyw sztucznych, kauczuku, skóry, plastiku. Spełnia wymagania specyfikacji wojskowych 46050 MLLA Type II Klasa II.



Symbol	Opakowanie	Cena [PLN]
3496.020	20 g	19,00
3496.050	50 g	34,00

# KLEJE UV

Kleje UV są utwardzane zarówno światłem UV, jak i światłem widzialnym mają wiele zastosowań: wiązanie, powlekanie czy uszczelnianie. Charakteryzują się dużą wytrzymałością spoiny po zastygnięciu, wysoką zdolnością wypełniania szczelin, bardzo krótkim czasem utwardzania do osiągnięcia wytrzymałości ręcznej. Czas utwardzania klejów UV zależy od natężenia i długości fal światła UV.

## PARLITE® 4111 - KLEJ UV, SZKŁO-SZKŁO

Kolor	bezbarwny
Lepkość	5 000 - 7 000 cps przy +25°C
Dostępne opakowania	50 ml

O wysokiej lepkości do klejenia szkła ze szkłem oraz szkła z metalem w różnych kombinacjach.



Symbol	Opakowanie	Cena [PLN]
4111.050	50 ml	49,00

## PARLITE® 4116 - KLEJ UV, UNIWERSALNY

Kolor	bezbarwny
Lepkość	80 - 120 cps przy +25°C
Dostępne opakowania	50 ml

O niskiej lepkości do klejenia szkła, metalu i plastiku w różnych kombinacjach.



Symbol	Opakowanie	Cena [PLN]
4116.050	50 ml	49,00

## PARLITE® 4127 - KLEJ UV, METAL-SZKŁO

Kolor	bezbarwny
Lepkość	800 - 1 000 cps przy +25°C
Dostępne opakowania	50 ml

Do klejenia szkła z metalem. Idealny do łączenia krawędzi szklanych. Wysoka elastyczność i klarowność.



Symbol	Opakowanie	Cena [PLN]
4127.050	50 ml	49,00

## LAMPY UV I PRZENOŚNA LATARKA UV DO UTWARDZANIA KLEJÓW UV

	LAMPY	LATARKA
Zasilanie	110 - 240 V AC	3 x AAA
Światłówka UV	395 nm	395 nm

Segmenty świetlówek UV (60 cm) można łączyć zarówno szeregowo jak i równoległe.



Symbol	Opakowanie	Cena [PLN]
Latarka UV + okulary ochronne	1 sztuka	99,00
Promiennik / lampa UV	1 sztuka	199,00

Uszczelki firmy Hutchinson to wysokiej jakości produkty wykonane z gumy EPDM. Znajdują zastosowanie w wielu branżach. Samoprzylepne służą m.in. do produkcji skrzynek oraz szaf przemysłowych. Uszczelki krawędziowe zabezpieczają ostre krawędzie blach metalowych, plastikowych lub szklanych w różnych wyrobach. Zabezpieczenia przeciwuderzeniowe wykorzystywane są do ochrony regałów magazynowych przed uderzeniem wózkami widłowymi, ochrony ścian na parkingach zamkniętych oraz ochrony obudowy kas w supermarketach.

## BT02 - ZABEZPIECZENIE KRAWĘDZI od 1,5 mm do 2,5 mm

Materiał	guma EPDM	
Twardość [Shores]	95 A	
Symbol	Ilość / bęben	Cena [PLN] / 1 mb
BT02	100 mb	4,73

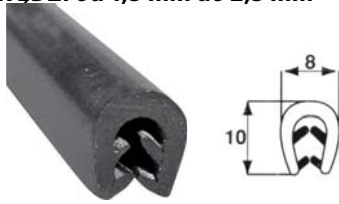

## BT03 - ZABEZPIECZENIE KRAWĘDZI od 2,5 mm do 3,5 mm

Materiał	guma EPDM	
Twardość [Shores]	95 A	
Symbol	Ilość / bęben	Cena [PLN] / 1 mb
BT03	50 mb	7,04

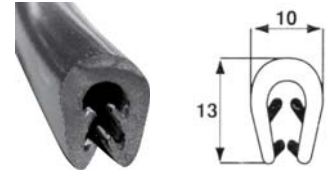

## BT04 - ZABEZPIECZENIE KRAWĘDZI od 3 mm do 5 mm

Materiał	guma EPDM	
Twardość [Shores]	95 A	
Symbol	Ilość / bęben	Cena [PLN] / 1 mb
BT04	50 mb	10,52

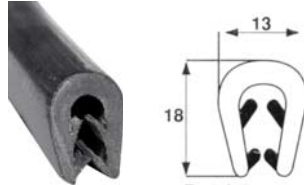

## BT05 - ZABEZPIECZENIE KRAWĘDZI od 5 mm do 8 mm

Materiał	guma EPDM	
Twardość [Shores]	95 A	
Symbol	Ilość / bęben	Cena [PLN] / 1 mb
BT05	50 mb	17,81

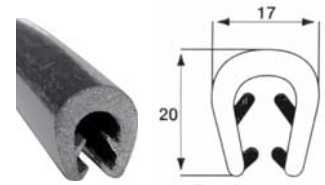

## TC12 - ZABEZPIECZENIE KRAWĘDZI od 1,5 mm do 2,5 mm Z USZCZELKĄ

Materiał	guma EPDM	
Twardość [Shores]	95 A	
Symbol	Ilość / bęben	Cena [PLN] / 1 mb
TC12	100 mb	11,79

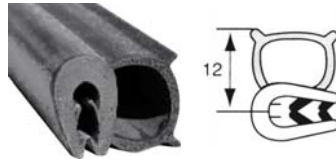

## TC21 - ZABEZPIECZENIE KRAWĘDZI od 2,5 mm do 3,5 mm Z USZCZELKĄ

Materiał	guma EPDM	
Twardość [Shores]	95 A	
Symbol	Ilość / bęben	Cena [PLN] / 1 mb
TC21	50 mb	12,83

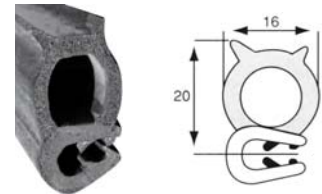

## TS10 - ZABEZPIECZENIE KRAWĘDZI od 1,5 mm do 2,5 mm Z USZCZELKĄ

Materiał	guma EPDM	
Twardość [Shores]	95 A	
Symbol	Ilość / bęben	Cena [PLN] / 1 mb
TS10	50 mb	10,37

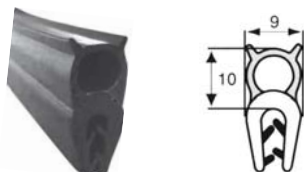

## TS15 - ZABEZPIECZENIE KRAWĘDZI od 2,5 mm do 3,5 mm Z USZCZELKĄ

Materiał	guma EPDM	
Twardość [Shores]	95 A	
Symbol	Ilość / bęben	Cena [PLN] / 1 mb
TS15	50 mb	10,14

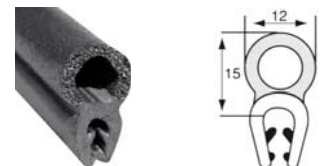

## LC09 - ZABEZPIECZENIE KRAWĘDZI od 1,5 mm do 2,5 mm Z KOŁNIERZEM

Materiał	guma EPDM	
Twardość [Shores]	95 A	
Symbol	Ilość / bęben	Cena [PLN] / 1 mb
LC09	100 mb	5,69

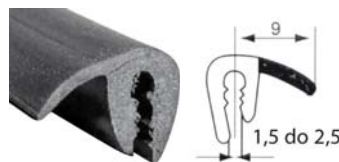

## LS15 - ZABEZPIECZENIE KRAWĘDZI od 1,5 mm do 2,5 mm Z KOŁNIERZEM

Materiał	guma EPDM	
Twardość [Shores]	95 A	
Symbol	Ilość / bęben	Cena [PLN] / 1 mb
LS15	100 mb	7,11

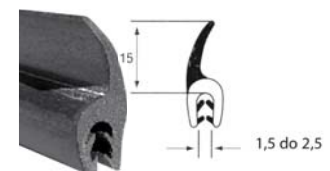

## LC20 - ZABEZPIECZENIE KRAWĘDZI od 1,5 mm do 2,5 mm Z KOŁNIERZEM

Materiał	guma EPDM	
Twardość [Shores]	95 A	
Symbol	Ilość / bęben	Cena [PLN] / 1 mb
LC20	50 mb	9,53



## TC22 - ZABEZPIECZENIE KRAWĘDZI od 2,5 mm do 3,5 mm Z USZCZELKĄ

Materiał	guma EPDM	
Twardość [Shores]	95 A	
Symbol	Ilość / bęben	Cena [PLN] / 1 mb
TC22	40 mb	12,37

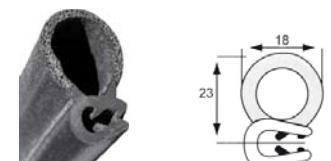

## MF05 - USZCZELKA SAMOPRZYLEPNA

Materiał	guma EPDM	
Twardość [Shores]	95 A	
Symbol	Ilość / bęben	Cena [PLN] / 1 mb
MF05	100 mb	5,64



## MF08 - USZCZELKA SAMOPRZYLEPNA

Materiał	guma EPDM	
Twardość [Shores]	95 A	
Symbol	Ilość / bęben	Cena [PLN] / 1 mb
MF08	100 mb	8,16



## MF10 - USZCZELKA SAMOPRZYLEPNA

Materiał	guma EPDM	
Twardość [Shores]	95 A	
Symbol	Ilość / bęben	Cena [PLN] / 1 mb
MF10	100 mb	8,75

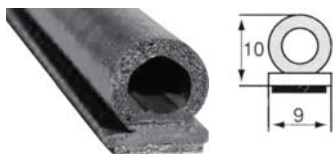

## MF14 - USZCZELKA SAMOPRZYLEPNA

Materiał	guma EPDM	
Twardość [Shores]	95 A	
Symbol	Ilość / bęben	Cena [PLN] / 1 mb
MF14	50 mb	12,05

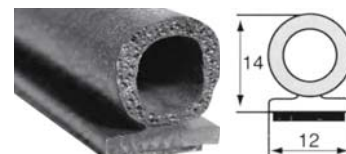

## MF18 - USZCZELKA SAMOPRZYLEPNA

Materiał	guma EPDM	
Twardość [Shores]	95 A	
Symbol	Ilość / bęben	Cena [PLN] / 1 mb
MF18	50 mb	13,42

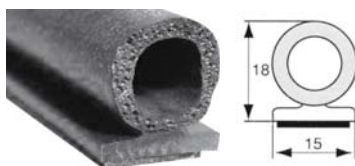

## MF17P - USZCZELKA SAMOPRZYLEPNA

Materiał	guma EPDM	
Twardość [Shores]	70 A	
Symbol	Ilość / bęben	Cena [PLN] / 1 mb
MF17P	100 mb	14,05

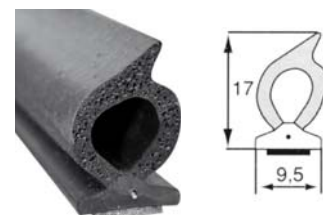

## MF25 - USZCZELKA SAMOPRZYLEPNA

Materiał	guma EPDM	
Twardość [Shores]	95 A	

Symbol	Ilość / bęben	Cena [PLN] / 1 mb
MF25	40 mb	21,85

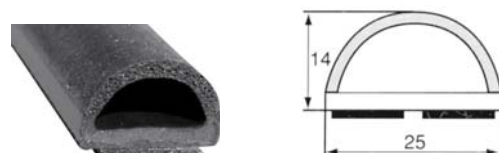

# ZABEZPIECZENIA PRZECIWUDERZENIOWE

## AC20 - ZABEZPIECZENIE PRZECIWUDERZENIOWE

Materiał	guma EPDM	
Twardość [Shores]	70 A	
Symbol	Ilość / bęben	Cena [PLN] / 1 mb
AC20	50 mb	15,26



## AC40 - ZABEZPIECZENIE PRZECIWUDERZENIOWE

Materiał	guma EPDM	
Twardość [Shores]	70 A	
Symbol	Ilość / bęben	Cena [PLN] / 1 mb
AC40	20 mb	44,36



## BC20 - ZABEZPIECZENIE PRZECIWUDERZENIOWE

Materiał	guma EPDM	
Twardość [Shores]	70 A	

Symbol	Ilość / bęben	Cena [PLN] / 1 mb
BC20	20 mb	38,35

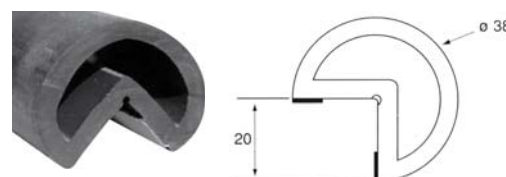



## OCHRONA POWIERZCHNI

Używane do tymczasowej ochrony powierzchni przed uszkodzeniami mechanicznymi lub chemicznymi podczas magazynowania lub transportu. Usuwane bez pozostawienia śladów kleju.



## MASKOWANIE PRZY MALOWANIU

Taśmy używane jako ochrona powierzchni przy malowaniu lub lakierowaniu. Do uniwersalnych zastosowań lub w warunkach wymagających wysokiej odporności na temperaturę.



## PAKOWANIE

Różnego rodzaju taśmy opakowaniowe począwszy od zaklejania kartonów do bandowania palet oraz zabezpieczania ciężkich ładunków. Ponadto specjalne taśmy bezpieczeństwa pozostawiające ślady po oderwaniu.



## IZOLACJE ELEKTRYCZNE

Stosowane do tworzenia izolacji elektrycznej, izolowania złączy kablowych średniego i niskiego napięcia, do wiązkania kabli oraz napraw ubytków izolacji.



## USZCZELNIANIE ORAZ TŁUMIENIE DRGAŃ

Stosowane jako uszczelnienie termiczne, ochrona przed przeniesieniem pyłów oraz do tłumienia drgań. Najczęściej produkowane na nośnikach piankowych. Przeznaczone do zastosowań zarówno w domu, jak i w przemyśle.



## ZNAKOWANIE, MARKOWANIE

Szeroki zakres taśm ogólnego użytku stosowanych do markowania wyrobów, znakowania produktów w magazynach itp. Kolorowe oznaczenie przewodów elektrycznych itp.



## ŁĄCZENIE WSTĘGI MATERIAŁU

Jednostronnie oraz dwustronnie klejące taśmy do łączenia wstęgi papieru, folii lub materiałów tekstylnych w celu utrzymania ciągłości produkcji. Stosowane również do mocowania początku wstęgi oraz zakończenia rolki.



## KLIMATYZACJA, WENTYLACJA I CIEPŁOWNICTWO

Uszczelnianie, łączenie i izolacja kanałów wentylacyjnych, klimatyzacyjnych oraz ciepłowniczych. Taśmy produkowane na bazie aluminium, tkanin oraz folii PVC.



## ELEKTRONIKA

Taśmy na różnych nośnikach ze specjalnie dobranymi rodzajami klejów. Stosowane w elektronice do izolowania uzwojeń w urządzeniach i elementach indukcyjnych oraz do maskowania przy lutowaniu falowym.



## OSTRZEŻENIE, BEZPIECZEŃSTWO

Taśmy do wyznaczania stanowisk pracy na halach produkcyjnych, wyznaczania miejsc niebezpiecznych itp. Taśmy antypoślizgowe stosowane w celu uniknięcia wypadków na schodach, drabinach itp.



## MEDYCYNA

Taśmy stosowane m.in. przy sterylizacji narzędzi chirurgicznych oraz montażu elektrod EKG.



## ŁĄCZENIE, MOCOWANIE

Szeroka gama taśm stosowanych w wielu gałęziach przemysłu m.in. przy montażu listew meblowych, samochodowych, emblematów, szyldów i wieszaków.





## AUTOMATYKA PRZEMYSŁOWA / KALEJDOSKOP

- komponenty automatyki,
- przekaźniki i styczniki,
- szafy i obudowy,
- wyposażenie szaf sterowniczych,
- osprzęt kablowy,
- kontrola temperatury w szafach.



Zobacz  
Kalejdoskop



## ENERGETYKA I MIERNICTWO / KALEJDOSKOP

- przekładniki nn, SN,
- Cewka Petersena,
- analizatory parametrów sieci,
- izolatory,
- kompensacja mocy biernej,
- liczniki energii,
- listwy kontrolno-pomiarowe,
- mierniki tablicowe,
- Jakość Energii Elektrycznej,
- Zarządzanie Energetyczne.



Zobacz  
Kalejdoskop



## NOWOCZESNY BUDYNEK / KALEJDOSKOP

- automatyka budynku,
- gniazda i łączniki,
- sterowanie oświetleniem,
- przekaźniki instalacyjne,
- puszki instalacyjne,
- żaluzje zewnętrzne,
- zestawy radiowe,
- zasilacze i UPSy,
- osprzęt kablowy.



Zobacz  
Kalejdoskop



## BRANŻA KOLEJOWA / KALEJDOSKOP

- kable i przewody,
- dławnice i przepusty kablowe, peszle,
- testery wiązek kablowych,
- liczniki energii,
- urządzenia do pomiarów EMC,
- analizatory silników trakcyjnych.



Zobacz  
Kalejdoskop



## EMC I SYSTEMY POMIAROWE / PRZEGLĄD OFERTY

- akcesoria, systemy i oprogramowanie do pomiarów EMC,
- komory pomiarowe, kabiny ekranowe, mierniki pola,
- elementy przeciwzaburzeniowe (filtry, dławiki, rdzenie ferrytowe, uszczelnienia, absorbery, farby, kleje, taśmy przewodzące, okna ekranowe, plastry miodu, itp.).



Zobacz  
przeгляд oferty

# KONTAKT DO DZIAŁU TAŚM

## KIEROWNIK DZIAŁU TAŚM I KLEJÓW PRZEMYSŁOWYCH

Mirosław Winter  
61 435 95 07  
602 376 138  
m.winter@astat.pl

## INŻYNIER APLIKACJI

Henryk Rogoziński  
602 605 828  
61 435 95 32  
h.rogozinski@astat.pl

## MOBILNI DORADCY KLIENTA - TAŚMY I KLEJE PRZEMYSŁOWE

POLSKA POŁUDNIOWA  
Wojciech Szemraj  
668 018 093  
w.szemraj@astat.pl

POLSKA PÓŁNOCNA  
Łukasz Dobry  
606 754 641  
l.dobry@astat.pl

## ASTAT WRZEŚNIA - MAGAZYN

ul. Sikorskiego 44, 62-300 Września  
61 222 89 22

## ASTAT OBLĄCZKOWO - PRODUKCJA, BIURO

Oblączkowo 144a, 62-300 Września

Małgorzata Zyk  
61 435 95 08  
m.zyk@astat.pl

Andrzej Piszczatowski  
61 435 95 10  
a.piszczatowski@astat.pl

Anna Kulesza  
61 435 95 35  
a.kulesza@astat.pl

Małgorzata Kempieńska  
61 435 95 09  
m.kempinska@astat.pl

Magdalena Kominek  
61 435 95 31  
m.kominek@astat.pl

Kleje przemysłowe i uszczelki  
Filip Kwiatek  
61 435 95 04  
f.kwiatek@astat.pl



## W OFERCIE FIRMY ASTAT



Automatyka przemysłowa



Kable i osprzęt kablowy



Szafy i obudowy



Energetyka i miernictwo



Kompatybilność elektromagnetyczna



Taśmy i kleje przemysłowe



Automatyka budynkowa i osprzęt elektroinstalacyjny



zapraszamy  
na naszą stronę  
internetową  
[www.astat.pl](http://www.astat.pl)

Niniejszy magazyn ma charakter informacyjny i nie stanowi oferty handlowej w rozumieniu Art.66 § 1 Kodeksu Cywilnego

Oferta limitowana, ograniczona ilościowo

Wszystkie zawarte ceny są cenami netto i są cenami katalogowymi

# ASTAT

ASTAT sp. z o.o.  
ul. Dąbrowskiego 441 60-451 Poznań  
tel. 61 848 88 71 fax 61 848 82 76  
tasmy@astat.pl [www.astat.pl](http://www.astat.pl)